



VESTNÍK

ÚRADU
PRIEMYSELNÉHO
VLASTNÍCTVA
SLOVENSKEJ
REPUBLIKY

2

2. február 2016

OBSAH

Zverejnené patentové prihlášky.....	9
Udelené patenty.....	10
Európske patenty.....	21
Dodatkové ochranné osvedčenia	52
Zverejnené prihlášky úžitkových vzorov.....	61
Zapísané úžitkové vzory.....	70
Zapísané dizajny.....	80
Zverejnené prihlášky ochranných znáмок	104
Zapísané ochranné známky bez zmeny po zverejnení prihlášky	196
Zapísané ochranné známky so zmenou po zverejnení prihlášky	209
Obnovené ochranné známky	212
Prevody ochranných znáмок	262
Zmeny v údajoch o majiteľoch ochranných znáмок.....	269

INHALT

Veröffentlichung der Patentanmeldungen.....	9
Erteilte Patente	10
Europäische Patente	21
Ergänzende Schutzzertifikate	52
Veröffentlichte Gebrauchsmuster.....	61
Eingetragene Gebrauchsmuster	70
Eingetragene Designs	80
Veröffentlichte Markenmeldung.....	104
Eingetragene Marken ohne Änderung nach der Veröffentlichung der Anmeldung.....	196
Eingetragene Marken mit Änderung nach der Veröffentlichung der Anmeldung.....	209
Erneuerte Marken.....	212
Markenübertragungen	262
Änderungen in Angaben über die Markeninhaber.....	269

CONTENTS

Publication of Patent Applications	9
Granted Patents	10
European Patents.....	21
Supplementary Protection Certificates	52
Publication of Utility Model Applications	61
Registered Utility Models	70
Registered Designs.....	80
Published Trademark Applications	104
Registered Trademarks without Modification after Publishing of the Application	196
Registered Trademarks with Modification after Publishing of the Application	209
Renewal Trademarks.....	212
Transfers of Trademarks	262
Modification of Data of Trademark Holders.....	269

**Dvojpísmenové kódové označenia krajín a medzinárodných organizácií
(Štandard WIPO ST. 3)**

AD Andorra	EA Eurázijská patentová organizácia (EAPO)	JE Jersey
AE Spojené arabské emiráty	EC Ekvádor	JM Jamajka
AF Afganistan	EE Estónsko	JO Jordánsko
AG Antigua a Barbuda	EG Egypt	JP Japonsko
AI Anguilla	EH Západná Sahara	KE Keňa
AL Albánsko	EM Úrad pre harmonizáciu vnútorného trhu (OHIM) ²	KG Kirgizsko
AM Arménsko	EP Európsky patentový úrad	KH Kambodža
AO Angola	ER Eritrea	KI Kiribati
AP Africká regionálna organizácia duševného vlastníctva (ARIPO)	ES Španielsko	KM Komory
AR Argentína	ET Etiópia	KN Svätý Krištof a Nevis
AT Rakúsko	FI Fínsko	KP Kórejská ľudovodemokratická republika (KĽDR)
AU Austrália	FJ Fidži	KR Kórejská republika
AW Aruba	FK Falklandy	KW Kuvajt
AZ Azerbajdžan	FO Faerské ostrovy	KY Kajmanie ostrovy
	FR Francúzsko	KZ Kazachstan
BA Bosna a Hercegovina		LA Laos
BB Barbados	GA Gabon	LB Libanon
BD Bangladéš	GB Spojené kráľovstvo	LC Svätá Lucia
BE Belgicko	GC Patentový úrad Rady pre spoluprácu arabských štátov Perzského zálivu (GCC)	LI Lichtenštajnsko
BF Burkina	GD Grenada	LK Srí Lanka
BG Bulharsko	GE Gruzínsko	LR Libéria
BH Bahrajn	GG Guernsey	LS Lesotho
BI Burundi	GH Ghana	LT Litva
BJ Benin	GI Gibraltár	LU Luxembursko
BM Bermudy	GL Grónsko	LV Lotyšsko
BN Brunej	GM Gambia	LY Líbya
BO Bolívia	GN Guinea	MA Maroko
BQ Bonaire, Saint Eustatius a Saba	GQ Rovníková Guinea	MC Monako
BR Brazília	GR Grécko	MD Moldavsko
BS Bahamy	GS Južná Georgia a Južné Sandwichove ostrovy	ME Čierna Hora
BT Bhután	GT Guatemala	MG Madagaskar
BV Bouvetov ostrov	GW Guinea-Bissau	MK Macedónsko
BW Botswana	GY Guyana	ML Mali
BX Úrad Beneluxu pre duševné vlastníctvo (BOIP) ¹		MM Mjanmarsko
BY Bielorusko	HK Hongkong	MN Mongolsko
BZ Belize	HN Honduras	MO Macao
	HR Chorvátsko	MP Severné Mariány
CA Kanada	HT Haiti	MR Mauritánia
CD Kongo (býv. Zair)	HU Maďarsko	MS Montserrat
CF Stredoafrická republika	CH Švajčiarsko	MT Malta
CG Kongo		MU Maurícius
CI Pobrežie Slonoviny	IB Medzinárodný úrad Svetovej organizácie duševného vlastníctva (WIPO)	MV Maldivy
CK Cookove ostrovy	ID Indonézia	MW Malawi
CL Čile	IE Írsko	MX Mexiko
CM Kamerun	IL Izrael	MY Malajzia
CN Čína	IM Man	MZ Mozambik
CO Kolumbia	IN India	NA Namíbia
CR Kostarika	IQ Irak	NE Niger
CU Kuba	IR Irán	NG Nigéria
CV Kapverdy	IS Island	NI Nikaragua
CW Curacao	IT Taliansko	NL Holandsko
CY Cyprus		NO Nórsko
CZ Česká republika		NP Nepál
		NR Nauru
DE Nemecko		NZ Nový Zéland
DJ Džibutsko		OA Africká organizácia duševného vlastníctva (OAPI)
DK Dánsko		OM Omán
DM Dominika		
DO Dominikánska republika		
DZ Alžírsko		

PA	Panama	UA	Ukrajina
PE	Peru	UG	Uganda
PG	Papua-Nová Guinea	US	Spojené štáty, USA
PH	Filipíny	UY	Uruguaj
PK	Pakistan	UZ	Uzbekistan
PL	Poľsko		
PT	Portugalsko	VA	Vatikán
PW	Palau	VC	Svätý Vincent a Grenadíny
PY	Paraguaj	VE	Venezuela
		VG	Britské Panenské ostrovy
QA	Katar	VN	Vietnam
OZ	Úrad Spoločenstva pre odrody rastlín (CPVO)	VU	Vanuatu
RO	Rumunsko	WO	Svetová organizácia duševného vlastníctva (WIPO)
RS	Srbsko		
RU	Ruská federácia	WS	Samoa
RW	Rwanda		
SA	Saudská Arábia	XN	Nordický patentový inštitút (NPI)
SB	Šalamúnove ostrovy		
SC	Seychely	YE	Jemen
SD	Sudán		
SE	Švédsko		
SG	Singapur	ZA	Južná Afrika
SH	Svätá Helena, Ascension a Tristan da Cunha	ZM	Zambia
		ZW	Zimbabwe
SI	Slovinsko		
SK	Slovenská republika		
SL	Sierra Leone		
SM	San Marino		
SN	Senegal		
SO	Somálsko		
SR	Surinam		
ST	Svätý Tomáš a Princov ostrov		
SV	Salvádor		
SX	Sint Maarten		
SY	Sýria		
SZ	Svazijsko		
TC	Turks a Caicos		
TD	Čad		
TG	Togo		
TH	Thajsko		
TJ	Tadžikistan		
TL	Východný Timor		
TM	Turkménsko		
TN	Tunisko		
TO	Tonga		
TR	Turecko		
TT	Trinidad a Tobago		
TV	Tuvalu		
TW	Taiwan		
TZ	Tanzánia		

Poznámky:

¹ Zahŕňa Belgicko, Holandsko a Luxembursko, v niektorých výstupoch úradu sa môže vyskytovať názov Benelux, napr. v súvislosti s uvádzaním údajov alebo informácií o ochranných známkach alebo dizajnoch určených pre krajiny Beneluxu (medzinárodné zápisy podľa Madridského alebo Haagskeho systému).

² V niektorých výstupoch úradu sa môže vyskytovať názov Európska únia, napr. v súvislosti s uvádzaním údajov alebo informácií o ochranných známkach alebo dizajnoch určených pre územie Európskej únie (medzinárodné zápisy podľa Madridského alebo Haagskeho systému).

ČASŤ

PATENTY

Kódy na označovanie jednotlivých druhov dokumentov (Štandard WIPO ST. 16)

A3 Zverejnené patentové prihlášky podľa zákona č. 435/2001 Z. z. o patentoch, dodatkových ochranných osvedčeniach a o zmene a doplnení niektorých zákonov	B6 Udelené patenty podľa zákona č. 435/2001 Z. z. o patentoch, dodatkových ochranných osvedčeniach a o zmene a doplnení niektorých zákonov
--	---

Číselné kódy na označovanie bibliografických údajov (Štandard WIPO ST. 9)

(11) Číslo dokumentu (21) Číslo prihlášky (22) Dátum podania prihlášky (31) Číslo prioritnej prihlášky (32) Dátum podania prioritnej prihlášky (33) Krajina alebo regionálna organizácia priority (40) Dátum zverejnenia prihlášky (47) Dátum sprístupnenia patentu verejnosti (51) Medzinárodné patentové triedenie (54) Názov (57) Anotácia	(62) Číslo pôvodnej prihlášky v prípade vylúčenej prihlášky (67) Číslo pôvodnej prihlášky úžitkového vzoru v prípade odbočenia (71) Meno (názov) prihlasovateľa (-ov) (72) Meno pôvodcu (-ov) (73) Meno (názov) majiteľa (-ov) (74) Meno (názov) zástupcu (-ov) (86) Číslo podania medzinárodnej prihlášky podľa PCT (87) Číslo zverejnenia medzinárodnej prihlášky podľa PCT
--	--

Poznámka:

Symbole medzinárodného patentového triedenia uvedené v tomto vestníku zodpovedajú vydaniu 2016.01 Medzinárodného patentového triedenia s platnosťou od 1. januára 2016. Na patentových dokumentoch zverejňovaných úradom a vo vestníku úradu budú v roku 2016 uvádzané iba symboly hlavných skupín MPT 2016.01. V databázach úradu, vo webregistroch na internete a v ostatných výstupoch úradu budú zverejňované údaje týkajúce sa patentov a úžitkových vzorov vrátane ich prihlášok so symbolmi úplnej verzie MPT 2016.01.

Kódy na označovanie záhlaví oznámení publikovaných vo Vestníku ÚPV SR (Štandard WIPO ST. 17)

BA9A Zverejnené patentové prihlášky FA9A Zastavené konania o patentových prihláškach na žiadosť prihlasovateľa FB9A Zastavené konania o patentových prihláškach FC9A Zamietnuté patentové prihlášky FD9A Zastavené konania pre nezaplatenie poplatku GB9A Prevody a prechody práv na patentové prihlášky PD9A Zmeny dispozičných práv na patentové prihlášky (zálohy) PD9A Zmeny dispozičných práv na patentové prihlášky (ukončenie zálohov) QA9A Ponuky licencií QA9A Späťvzatia ponúk licencií	FG4A Udelené patenty MA4A Zaniknuté patenty vzdaním sa MA4F Zaniknuté autorské osvedčenia vzdaním sa MC4A Zrušené patenty MC4F Zrušené autorské osvedčenia MG4A Čiastočne zrušené patenty MG4F Čiastočne zrušené autorské osvedčenia MK4A Zaniknuté patenty uplynutím doby platnosti MK4F Zaniknuté autorské osvedčenia uplynutím doby platnosti MM4A Zaniknuté patenty pre nezaplatenie udržiavacích poplatkov MM4F Zaniknuté autorské osvedčenia pre nezaplatenie udržiavacích poplatkov PA4A Zmeny autorských osvedčení na patenty PC4A Prevody a prechody práv na patenty PC4F Prevody a prechody práv na autorské osvedčenia PD4A Zmeny dispozičných práv na patenty (zálohy) PD4A Zmeny dispozičných práv na patenty (ukončenie zálohov) PD4F Zmeny dispozičných práv na autorské osvedčenia (zálohy) PD4F Zmeny dispozičných práv na autorské osvedčenia (ukončenie zálohov) QA4A Ponuky licencií QA4A Späťvzatia ponúk licencií QB4A Licenčné zmluvy registrované alebo udelené na patenty QB4F Licenčné zmluvy registrované alebo udelené na autorské osvedčenia QC4A Ukončenie platnosti licenčných zmlúv na patenty QC4F Ukončenie platnosti licenčných zmlúv na autorské osvedčenia SB4A Patenty zapísané do registra po odtajnení SB4F Autorské osvedčenia zapísané do registra po odtajnení
--	--

Opravy a zmeny

Opravy v patentových prihláškach

- HA9A** Doplnenie pôvodcu (-ov)
- HB9A** Opravy mien
- HC9A** Zmeny mien
- HD9A** Opravy adries
- HE9A** Zmeny adries
- HF9A** Opravy dátumov
- HG9A** Opravy zatriedenia podľa MPT
- HH9A** Opravy chýb alebo zmeny všeobecne
- HK9A** Opravy tlačových chýb vo Vestníku ÚPV SR

Opravy v udelených ochranných dokumentoch

- TA4A** Doplnenie pôvodcu (-ov)
- TB4A** Opravy mien
- TC4A** Zmeny mien
- TD4A** Opravy adries
- TE4A** Zmeny adries
- TF4A** Opravy dátumov
- TG4A** Opravy zatriedenia podľa MPT
- TH4A** Opravy chýb alebo zmeny všeobecne
- TK4A** Opravy tlačových chýb vo Vestníku ÚPV SR

- TA4F** Doplnenie pôvodcu (-ov)
- TB4F** Opravy mien
- TC4F** Zmeny mien
- TD4F** Opravy adries
- TE4F** Zmeny adries
- TF4F** Opravy dátumov
- TG4F** Opravy zatriedenia podľa MPT
- TH4F** Opravy chýb alebo zmeny všeobecne
- TK4F** Opravy tlačových chýb vo Vestníku ÚPV SR

BA9A

Zverejnené patentové prihlášky

(21) (51)

46-2014 A01G 9/00
50038-2015 G01N 21/00

(51) A01G 9/00, A01G 17/00

(21) 46-2014

(22) 14.7.2014

(71) Krcho Imrich, Ing., Nitra, SK; Kalinák Július, Nitra, SK;

(72) Krcho Imrich, Ing., Nitra, SK; Kalinák Július, Nitra, SK;

(54) Stojan na pestovanie dlhoprútych ovocných kríkov

(57) Stojan na pestovanie dlhoprútych ovocných kríkov je tvorený podstavcom (1), nástavcom (2), stabilizátorom (5) kolmého osadenia stojana v pôde, ďalej viacramenným vodičom (7) na vertikálne vedenie prútov, ktoré sú vedené okami (8) vodiča (7) alebo (7a) cez žliabky (9), za ktorými sú previsajúce prúty opätovne uchytané v okách (8) v dlhších ramenách vodiča (7a).

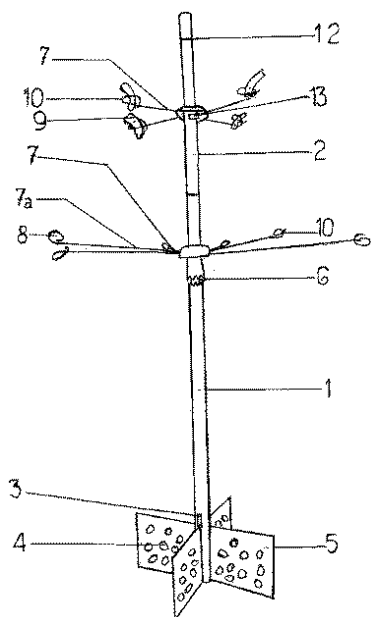

(51) G01N 21/00, G01B 11/00, B07C 5/00

(21) 50038-2015

(22) 8.7.2014

(67) 50092-2014

(71) Technická univerzita v Košiciach, Fakulta výrobných technológií so sídlom v Prešove, Prešov, SK;

(72) Židek Kamil, Ing., PhD., Prešov, SK; Pitel Ján, doc. Ing., PhD., Prešov, SK; Hošovský Alexander, doc. Ing., PhD., Prešov, SK; Dubják Ján, Ing., Snina, SK;

(54) Dopravníkový systém s integrovaným dynamickým osvetlením na využitie v strojovom videní

(57) Dopravníkový systém s integrovaným dynamickým osvetlením na využitie v strojovom videní je tvorený priehľadným dopravníkovým pásom (1), priehľadnou základovou doskou (2) so štrbinou pre vymeniteľné tienidlo (3), zdrojom LED osvetlenia (4) s premenlivou intenzitou, pohonnou jednotkou (5) a kamerovým systémom (6) umiestneným nad dopravníkovým pásom (1). Zdroj LED osvetlenia (4) generuje požadovanú intenzitu svetla, ktoré prechádza cez priehľadnú základovú dosku (2) ku tienidlu (3), ktoré vytvára rovnomerne osvetlený podklad pre rozpoznávaciu úlohu kamerovým systémom (6). Dopravníkový pás (1) je vytvorený z priehľadného matného materiálu, aby nespôsobil odlesky pri hornom osvetlení pásu. Pohon (5) zabezpečuje pohyb pásu s rozpoznávanými súčiastkami.

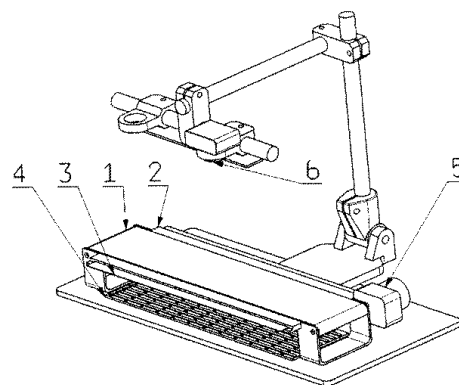

(51) (21)

A01G 9/00 46-2014
G01N 21/00 50038-2015

FG4A

Udelené patenty

(11)	(51)	(11)	(51)	(11)	(51)	(11)	(51)
288328	C08J 3/00	288331	H02M 1/00	288334	C07D 405/00	288336	A01M 5/00
288329	H01H 71/00	288332	D06F 37/00	288335	A61K 31/00	288337	A23L 29/00
288330	H01H 71/00	288333	C07C 205/00				

(51) A01M 5/00, A01M 1/00, A01N 63/00

(11) 288336

(21) 73-2011

(22) 22.7.2011

(40) 4.2.2013

(73) Scientica, s.r.o., Bratislava, SK;

(72) Kozánek Milan, RNDr., CSc., Bratislava, SK; Kautman Václav, Bratislava, SK; Florián Štefan, doc. Ing., PhD., Bratislava, SK; Slávková Magda, Mgr., Bratislava, SK;

(74) Guniš Jaroslav, Mgr., Bratislava, SK;

(54) Zariadenie na znižovanie počtu škodlivého podkôrneho hmyzu biologickou cestou

(51) A23L 29/00, A23L 33/00, A61K 31/00, A61K 35/00, A61K 45/00, A61P 1/00, C07H 3/00

(11) 288337

(21) 781-2002

(22) 7.12.2000

(31) 199 58 958.2

(32) 7.12.1999

(33) DE

(40) 3.6.2003

(73) N.V.NUTRICIA, Zoetermeer, NL;

(72) Stahl Bernd, Friedrichsdorf, DE; Böhm Günther, Echzell, DE; Finke Berndt, Ober-Mörlen, DE; Georgi Gilda, Friedrichsdorf, DE; Jelinek Jürgen, Rosbach, DE; Schmitt Joachim J., Hösbach, DE;

(74) Bušová Eva, JUDr., Bratislava, SK;

(86) PCT/EP00/12345

(87) WO01/42263

(54) Oligosacharidová zmes

(51) A61K 31/00, A61K 45/00, A61K 47/00, A61P 1/00, A61P 11/00, A61P 13/00, A61P 17/00, A61P 25/00, A61P 27/00, A61P 19/00, A61P 29/00, A61P 3/00, A61P 35/00, A61P 37/00, A61P 9/00, C08B 37/00

(11) 288335

(21) 160-2004

(22) 12.9.2001

(40) 3.8.2004

(73) SIGMA-TAU Research Switzerland S.A., Mendrisio, CH;

(72) Casu Benito, Milan, IT; Torri Giangiacomo, Milan, IT; Naggi Annamaria, Milan, IT; Giannini Giuseppe, Pomezia, IT; Pisano Claudio, Pomezia, IT; Penco Sergio, Pomezia, IT;

(74) PATENTSERVIS Bratislava, a. s., Bratislava, SK;

(86) PCT/IT01/00472

(87) WO03/022291

(54) Čiastočne alebo úplne N-desulfátovaný, N-re-acetylovaný heparín, spôsob jeho prípravy, jeho použitie na prípravu liečiva s inhibičným účinkom na heparanázu, s antiangiogénnym a protizápalovým účinkom a farmaceutický prostriedok s jeho obsahom

(51) C07C 205/00, C07C 227/00, C07C 229/00

(11) 288333

(21) 50041-2011

(22) 21.10.2011

(40) 3.5.2013

(73) SYNKOLA, s.r.o., Bratislava, SK;

(72) Latika Attila, RNDr., Bratislava, SK; Durmis Július, Ing., PhD., Bratislava, SK; Brath Henrich, Ing., Host'ova, SK; Danko Peter, RNDr., PhD., Bratislava, SK; Hajzer Viktória, Košice, SK; Kiczková Anna, Spišské podhradie, SK;

(74) Bachratá Magdaléna, Mgr., Bratislava, SK;

(54) Spôsob prípravy esterov 4-alkylamido-3-(alkyloxy)-5-nitrocyclohex-1-én-1-karboxylovej kyseliny a ich enantiomérov

(51) C07D 405/00, A61K 31/00

(11) 288334

(21) 5028-2012

(22) 5.6.2002

(31) 01113647.0

(32) 19.6.2001

(33) EP

(40) 6.4.2004

(62) 16-2004

(73) Merck Patent GmbH, Darmstadt, DE;

(72) Bathe Andreas, Darmstadt, DE; Helfert Bernd, Ober-Ramstadt, DE; Neuenfeld Steffen, Messel, DE; Kniel Heike, Heppenheim, DE; Bartels Matthias, Darmstadt, DE; Rudolph Susanne, Dieburg, DE; Böttcher Henning, Darmstadt, DE;

(74) Bušová Eva, JUDr., Bratislava, SK;

(86) PCT/EP02/06153

(87) WO02/102794

(54) Polymorfna kryštalická forma V 1-[4-(5-kyanoindol-3-yl)butyl]-4-(2-karbamoylbenzofuran-5-yl) piperazín hydrochlorid monohydrátu, spôsoby jej prípravy, použitie a farmaceutická kompozícia s jej obsahom

(51) C08J 3/00, C08K 5/00, C08L 25/00
(11) 288328
 (21) 50024-2013
 (22) 28.6.2013
 (40) 7.1.2015
 (73) Ústav polymérov SAV, Bratislava, SK; Centrum vedecko-technických informácií SR, Bratislava, SK;
 (72) Lukáč Ivan, Ing., CSc., Stupava, SK; Husár Branislav, Mgr., PhD., Martin, SK; Kósa Csaba, Ing., PhD., Holice, SK; Faryová Janka, Bratislava, SK;
 (74) Holoubková Mária, Ing., Bratislava, SK;
(54) Spôsob sieťovania filmov polymérov

(51) H01H 71/00, H01H 69/00
(11) 288329
 (21) 132-2005
 (22) 15.12.2005
 (31) PV 2005-516
 (32) 15.8.2005
 (33) CZ
 (40) 6.7.2007
 (73) O EZ, s. r. o., Letohrad, CZ;
 (72) Hruza Radek, Ing., Žamberk, CZ;
 (74) Beleščák Ladislav, Ing., Piešťany, SK;
(54) Zriaďovací mechanizmus, najmä pre tepelnú spúšť elektrického spínacieho prístroja

(51) D06F 37/00
(11) 288332
 (21) 64-2010
 (22) 30.6.2010
 (40) 4.1.2012
 (73) JAKOR, s.r.o., Vranov nad Topľou, SK;
 (72) Dzurenda Štefan, Prešov, SK; Mandulák Ján, Ing., Vranov nad Topľou, SK;
 (74) Vojčík & Partners, s.r.o., Košice, SK;
(54) Vyvažovacie teleso a spôsob jeho výroby

(51) H02M 1/00
(11) 288331
 (21) 97-2011
 (22) 29.9.2011
 (40) 3.5.2013
 (73) Kováč Dobroslav, prof. Ing., CSc., Košice, SK; Kováčová Irena, prof. Ing., CSc., Košice, SK; Perduľák Ján, Ing., Blatné Revištie, SK; Vince Tibor, Ing., PhD., Košice, SK; Molnár Ján, Ing., PhD., Kuzmice, SK;
 (72) Kováč Dobroslav, prof. Ing., CSc., Košice, SK; Kováčová Irena, prof. Ing., CSc., Košice, SK; Perduľák Ján, Ing., Blatné Revištie, SK; Vince Tibor, Ing., PhD., Košice, SK; Molnár Ján, Ing., PhD., Kuzmice, SK;
(54) Riadiaci generátor impulzov pre viacfázový zvyšovací DC/DC menič

(51) H01H 71/00, H01H 73/00
(11) 288330
 (21) 133-2005
 (22) 15.12.2005
 (31) PV 2005-545
 (32) 30.8.2005
 (33) CZ
 (40) 2.8.2007
 (73) O EZ s. r. o., Letohrad, CZ;
 (72) Hruza Radek, Ing., Žamberk, CZ;
 (74) Beleščák Ladislav, Ing., Piešťany, SK;
(54) Pripájacia svorka pre elektrické prístroje, najmä ističe

(51)	(11)	(51)	(11)	(51)	(11)	(51)	(11)
A01M 5/00	288336	C07C 205/00	288333	D06F 37/00	288332	H01H 71/00	288329
A23L 29/00	288337	C07D 405/00	288334	H01H 71/00	288330	H02M 1/00	288331
A61K 31/00	288335	C08J 3/00	288328				

FB9A**Zastavené konania o patentových prihláškach**

(21)

118-2010
58-2012
73-2012
5016-2012

(21)

50017-2012
5022-2013
50039-2013

FC9A**Zamietnuté patentové prihlášky**

(21)

72-2010
5036-2010

MC4A**Zrušené patenty**(11) **285965**

(21) 831-96

(22) 22.12.1994

(54) **Použitie orálnej dávkovej formy obsahujúcej
estrogén a gestagén na antikoncepciu, kombi-
novaný prípravok**

Dátum zrušenia: 11.12.2015

MK4A**Zaniknuté patenty uplynutím doby platnosti**

(11)	Dátum zániku	(11)	Dátum zániku	(11)	Dátum zániku	(11)	Dátum zániku
280616	31.05.2015	281456	31.05.2015	283478	05.12.2015	287257	11.12.2015
280945	01.12.2015	282144	21.12.2015	283951	27.12.2015		
281159	14.12.2015	282290	05.12.2015	284308	16.12.2015		
281255	22.12.2015	282647	06.12.2015	286079	11.12.2015		

MM4A Zaniknuté patenty pre nezaplatenie udržiavacích poplatkov

(11)	Dátum zániku	(11)	Dátum zániku	(11)	Dátum zániku	(11)	Dátum zániku
282507	31.05.2015	285700	12.05.2015	287237	06.05.2015	287851	16.05.2015
282763	13.05.2015	285746	19.05.2015	287364	29.05.2015	287967	04.05.2015
284197	10.05.2015	286336	29.05.2015	287380	08.05.2015	288033	04.05.2015
284524	30.05.2015	286848	24.05.2015	287476	04.05.2015	288194	23.05.2015
284580	10.05.2015	286865	10.05.2015	287605	19.05.2015	288195	02.05.2015
284754	13.05.2015	286992	03.05.2015	287758	04.05.2015	288230	18.05.2015
285499	23.05.2015	287072	03.05.2015	287806	24.05.2015	288256	20.01.2015

GB9A Prevody a prechody práv na patentové prihlášky**(21) 24-2009**

(71) VST BUILDING TECHNOLOGIES AG, Leopoldsdorf, AT;
 Predchádzajúci prihlasovateľ:
 VST VERBUNDSCHALUNGSTECHNIK s.r.o.,
 Nitra, SK;
 Dátum uzavretia zmluvy: 20.12.2011
 Dátum zápisu do registra: 12.1.2016

PC4A Prevody a prechody práv na patenty**(11) 283810**

(21) 758-99
 (73) Bayer Intellectual Property GmbH, Monheim am Rhein, DE;
 Predchádzajúci majiteľ:
 BAYER CROPSCIENCE AKTIENGESELLSCHAFT, Monheim, DE;
 Dátum uzavretia zmluvy: 6.10.2015
 Dátum zápisu do registra: 14.1.2016

(11) 283864

(21) 1665-97
 (73) Bayer Intellectual Property GmbH, Monheim am Rhein, DE;
 Predchádzajúci majiteľ:
 BAYER CROPSCIENCE AKTIENGESELLSCHAFT, Monheim, DE;
 Dátum uzavretia zmluvy: 6.10.2015
 Dátum zápisu do registra: 14.1.2016

(11) 283815

(21) 989-98
 (73) Bayer Intellectual Property GmbH, Monheim am Rhein, DE;
 Predchádzajúci majiteľ:
 BAYER CROPSCIENCE AG, Monheim, DE;
 Dátum uzavretia zmluvy: 6.10.2015
 Dátum zápisu do registra: 14.1.2016

(11) 283899

(21) 137-2000
 (73) Zoetis Services LLC, Florham Park, NJ, US;
 Predchádzajúci majiteľ:
 Zoetis LLC, Florham Park, New Jersey, US;
 Dátum zápisu do registra: 27.1.2016

(11) 284412

(21) 807-98
 (73) Zoetis Services LLC, Florham Park, NJ, US;
 Predchádzajúci majiteľ:
 Zoetis LLC, Florham Park, New Jersey, US;
 Dátum zápisu do registra: 27.1.2016

(11) **285580**
(21) 1397-2002
(73) Bayer Intellectual Property GmbH, Monheim am Rhein, DE;
Predchádzajúci majiteľ:
BAYER CROPSCIENCE AKTIENGESELL-SCHAFT, Monheim, DE;
Dátum uzavretia zmluvy: 6.10.2015
Dátum zápisu do registra: 14.1.2016

(11) **286797**
(21) 472-2001
(73) Bayer Intellectual Property GmbH, Monheim am Rhein, DE;
Predchádzajúci majiteľ:
BAYER CROPSCIENCE AKTIENGESELL-SCHAFT, Monheim, DE;
Dátum uzavretia zmluvy: 6.10.2015
Dátum zápisu do registra: 14.1.2016

(11) **286315**
(21) 52-2001
(73) Bayer Intellectual Property GmbH, Monheim am Rhein, DE;
Predchádzajúci majiteľ:
BAYER CROPSCIENCE AKTIENGESELL-SCHAFT, Monheim, DE;
Dátum uzavretia zmluvy: 6.10.2015
Dátum zápisu do registra: 14.1.2016

(11) **287077**
(21) 1531-2002
(73) Bayer Intellectual Property GmbH, Monheim am Rhein, DE;
Predchádzajúci majiteľ:
BAYER CROPSCIENCE AKTIENGESELL-SCHAFT, Monheim, DE;
Dátum uzavretia zmluvy: 6.10.2015
Dátum zápisu do registra: 14.1.2016

(11) **286419**
(21) 188-2004
(73) GLASS BOOSTING TECHNOLOGY, s. r. o., Nemšová, SK;
Predchádzajúci majiteľ:
Škultéty Karol, Dipl. Ing., Nemšová, SK;
Dátum uzavretia zmluvy: 2.10.2015
Dátum zápisu do registra: 12.1.2016

(11) **287091**
(21) 377-2001
(73) Bayer Intellectual Property GmbH, Monheim am Rhein, DE;
Predchádzajúci majiteľ:
BAYER CROPSCIENCE AKTIENGESELL-SCHAFT, Monheim, DE;
Dátum uzavretia zmluvy: 6.10.2015
Dátum zápisu do registra: 14.1.2016

(11) **286487**
(21) 214-2001
(73) Bayer Intellectual Property GmbH, Monheim am Rhein, DE;
Predchádzajúci majiteľ:
BAYER CROPSCIENCE AKTIENGESELL-SCHAFT, Monheim, DE;
Dátum uzavretia zmluvy: 6.10.2015
Dátum zápisu do registra: 14.1.2016

(11) **287130**
(21) 1349-2001
(73) Bayer Intellectual Property GmbH, Monheim am Rhein, DE;
Predchádzajúci majiteľ:
BAYER CROPSCIENCE AKTIENGESELL-SCHAFT, Monheim, DE;
Dátum uzavretia zmluvy: 6.10.2015
Dátum zápisu do registra: 14.1.2016

(11) **286660**
(21) 536-2002
(73) Bayer Intellectual Property GmbH, Monheim am Rhein, DE;
Predchádzajúci majiteľ:
BAYER CROPSCIENCE AKTIENGESELL-SCHAFT, Monheim, DE;
Dátum uzavretia zmluvy: 6.10.2015
Dátum zápisu do registra: 14.1.2016

(11) **287131**
(21) 1776-2002
(73) Bayer Intellectual Property GmbH, Monheim am Rhein, DE;
Predchádzajúci majiteľ:
BAYER CROPSCIENCE AKTIENGESELL-SCHAFT, Monheim, DE;
Dátum uzavretia zmluvy: 6.10.2015
Dátum zápisu do registra: 14.1.2016

(11) **286728**
(21) 813-2002
(73) Bayer Intellectual Property GmbH, Monheim am Rhein, DE;
Predchádzajúci majiteľ:
BAYER CROPSCIENCE AKTIENGESELL-SCHAFT, Monheim, DE;
Dátum uzavretia zmluvy: 6.10.2015
Dátum zápisu do registra: 14.1.2016

(11) **287344**
(21) 681-2001
(73) Bayer Intellectual Property GmbH, Monheim am Rhein, DE;
Predchádzajúci majiteľ:
BAYER CROPSCIENCE AKTIENGESELL-SCHAFT, Monheim, DE;
Dátum uzavretia zmluvy: 6.10.2015
Dátum zápisu do registra: 14.1.2016

(11) **287447**
(21) 535-2002
(73) Bayer Intellectual Property GmbH, Monheim am Rhein, DE;
Predchádzajúci majiteľ:
BAYER CROPSCIENCE AKTIENGESELLSCHAFT, Monheim, DE;
Dátum uzavretia zmluvy: 6.10.2015
Dátum zápisu do registra: 14.1.2016

(11) **287461**
(21) 1626-2002
(73) Bayer Intellectual Property GmbH, Monheim am Rhein, DE;
Predchádzajúci majiteľ:
BAYER CROPSCIENCE AG, Monheim, DE;
Dátum uzavretia zmluvy: 6.10.2015
Dátum zápisu do registra: 14.1.2016

(11) **287466**
(21) 951-2002
(73) Bayer Intellectual Property GmbH, Monheim am Rhein, DE;
Predchádzajúci majiteľ:
BAYER CROPSCIENCE AKTIENGESELLSCHAFT, Monheim, DE;
Dátum uzavretia zmluvy: 6.10.2015
Dátum zápisu do registra: 14.1.2016

(11) **287540**
(21) 662-2001
(73) Zoetis Services LLC, Florham Park, NJ, US;
Predchádzajúci majiteľ:
Zoetis LLC, Florham Park, New Jersey, US;
Dátum zápisu do registra: 27.1.2016

(11) **287672**
(21) 537-2002
(73) Bayer Intellectual Property GmbH, Monheim am Rhein, DE;
Predchádzajúci majiteľ:
BAYER CROPSCIENCE AKTIENGESELLSCHAFT, Monheim, DE;
Dátum uzavretia zmluvy: 6.10.2015
Dátum zápisu do registra: 14.1.2016

(11) **287729**
(21) 1265-2003
(73) Bayer Intellectual Property GmbH, Monheim am Rhein, DE;
Predchádzajúci majiteľ:
BAYER CROPSCIENCE AKTIENGESELLSCHAFT, Monheim, DE;
Dátum uzavretia zmluvy: 6.10.2015
Dátum zápisu do registra: 14.1.2016

HE9A

Zmeny adries

(21) **50050-2011**
(71) Turianica Ivan, prof. Ing., DrSc., Lužianky, SK;
(72) Turianica Ivan, prof. Ing., DrSc., Lužianky, SK;
Dátum zápisu do registra: 28.1.2016

ČASŤ

**EURÓPSKE PATENTY
S URČENÍM PRE SLOVENSKÚ REPUBLIKU**

Kódy na označovanie jednotlivých druhov dokumentov (Štandard WIPO ST. 16)

T1	Preklad patentových nárokov európskej patentevej prihlášky	T3	Preklad európskeho patentového spisu
T2	Opravený preklad patentových nárokov európskej patentevej prihlášky	T4	Opravený preklad európskeho patentového spisu
		T5	Preklad zmeneného európskeho patentového spisu

Číselné kódy na označovanie bibliografických údajov (Štandard WIPO ST. 9)

(11)	Číslo dokumentu	(62)	Číslo pôvodnej prihlášky v prípade vylúčenej prihlášky
(21)	Číslo prihlášky	(71)	Meno (názov) prihlasovateľa (-ov)
(31)	Číslo prioritnej prihlášky	(72)	Meno pôvodcu (-ov)
(32)	Dátum podania prioritnej prihlášky	(73)	Meno (názov) majiteľa (-ov)
(33)	Krajina alebo regionálna organizácia priority	(74)	Meno (názov) zástupcu (-ov)
(45)	Dátum sprístupnenia prekladu patentového spisu alebo zmeneného patentového spisu	(86)	Číslo podania medzinárodnej prihlášky podľa PCT
(46)	Dátum sprístupnenia prekladu patentových nárokov	(87)	Číslo zverejnenia medzinárodnej prihlášky podľa PCT
(48)	Dátum sprístupnenia opraveného prekladu patentových nárokov alebo patentového spisu	(96)	Číslo a dátum podania európskej patentevej prihlášky
(51)	Medzinárodné patentové triedenie	(97)	Číslo a dátum zverejnenia európskej patentevej prihlášky alebo vydania európskeho patentového spisu
(54)	Názov		

Poznámka:

Symbyly medzinárodného patentového triedenia uvedené v tomto vestníku zodpovedajú vydaniu 2016.01 Medzinárodného patentového triedenia s platnosťou od 1. januára 2016. Na patentových dokumentoch zverejňovaných úradom a vo vestníku úradu budú v roku 2016 uvádzané iba symbyly hlavných skupín MPT 2016.01. V databázach úradu, vo webregistroch na internete a v ostatných výstupoch úradu budú zverejňované údaje týkajúce sa patentov a úžitkových vzorov vrátane ich prihlášok so symbylmi úplnej verzie MPT 2016.01.

Kódy na označovanie záhlaví oznámení publikovaných vo Vestníku ÚPV SR (Štandard WIPO ST. 17)

BA9A	Sprístupnené preklady a opravené preklady patentových nárokov európskych patentových prihlášok	MA4A	Zaniknuté európske patenty vzdáním sa patentu
FA9A	Zastavené konania o európskych patentových prihláškach z dôvodu späťvzatia	MC4A	Zrušené európske patenty po námietkovom konaní pred EPÚ
GA9A	Zmeny európskych patentových prihlášok na národné prihlášky	MC4A	Zrušené európske patenty
GB9A	Prevody a prechody práv na európske patentevej prihlášky	MG4A	Čiastočne zrušené európske patenty
PD9A	Zmeny dispozičných práv na európske patentevej prihlášky (zálohy)	MK4A	Zaniknuté európske patenty uplynutím doby platnosti
PD9A	Zmeny dispozičných práv na európske patentevej prihlášky (ukončenie zálohov)	MM4A	Zaniknuté európske patenty pre nezaplatenie udržiavacích poplatkov
QA9A	Ponuky licencií na európske patentevej prihlášky	NG4A	Európske patenty zachované v zmenenom znení po námietkovom konaní pred EPÚ
QA9A	Späťvzatia ponúk licencií na európske patentevej prihlášky	PC4A	Prevody a prechody práv na európske patenty
QB9A	Licenčné zmluvy registrované alebo udelené na európske patentevej prihlášky	PD4A	Zmeny dispozičných práv na európske patenty (zálohy)
QC9A	Ukončenie platnosti licenčných zmlúv na európske patentevej prihlášky	PD4A	Zmeny dispozičných práv na európske patenty (ukončenie zálohov)
		QA4A	Ponuky licencií na európske patenty
		QA4A	Späťvzatia ponúk licencií na európske patenty
		QB4A	Licenčné zmluvy registrované alebo udelené na európske patenty
		QC4A	Ukončenie platnosti licenčných zmlúv na európske patenty
		SB4A	Európske patenty zapísané do registra po odtajnení
		SC4A	Sprístupnené preklady a opravené preklady európskych patentových spisov
		SC4A	Sprístupnené preklady zmenených európskych patentových spisov

Opravy a zmeny

Opravy v európskych patentových prihláškach

- HA9A** Doplnenie pôvodcu (-ov)
- HB9A** Opravy mien
- HC9A** Zmeny mien
- HD9A** Opravy adries
- HE9A** Zmeny adries
- HF9A** Opravy dátumov
- HG9A** Opravy zatriedenia podľa MPT
- HH9A** Opravy chýb alebo zmeny všeobecne
- HK9A** Opravy tlačových chýb vo Vestníku ÚPV SR

Opravy v európskych patentoch

- TA4A** Doplnenie pôvodcu (-ov)
- TB4A** Opravy mien
- TC4A** Zmeny mien
- TD4A** Opravy adries
- TE4A** Zmeny adries
- TF4A** Opravy dátumov
- TG4A** Opravy zatriedenia podľa MPT
- TH4A** Opravy chýb alebo zmeny všeobecne
- TK4A** Opravy tlačových chýb vo Vestníku ÚPV SR

BA9A

**Sprístupnené preklady patentových nárokov
európskych patentových prihlášok**

(11) (51)

2 895 187 A61K 38/00

(51) A61K 38/00, A61K 9/00

(11) 2895187

(96) 13837694.2, 11.9.2013

(97) 2895187, 22.7.2015

(31) 201261699570, 201361839699 P

(32) 11.9.2012, 26.6.2013

(33) US, US

(71) Hospira Austria Pty Ltd, Melbourne, Victoria, AU;

(72) ALEXIOU Jim, Oakleigh East Victoria, AU; NORRIS Noel, Endeavour Hills, Victoria, AU; KNILL Andrew, Bittern, Victoria, AU; WHITTAKER Darryl, Vermont, Victoria, AU;

(74) Hörmannová Zuzana, Ing., Bratislava, SK;

(86) PCT/IB2013/002191

(87) WO 2014/041425

(54) Daptomycínové prostriedky a ich použitie

(51) (11)

A61K 38/00 2 895 187

SC4A Sprístupnené preklady európskych patentových spisov

(11)	(51)	(11)	(51)	(11)	(51)	(11)	(51)
E 19407	E05B 17/00	E 19438	B21D 5/00	E 19469	A61K 38/00	E 19500	C10L 9/00
E 19408	B65D 19/00	E 19439	A47B 88/00	E 19470	B60Q 11/00	E 19501	C07D 295/00
E 19409	H04N 7/00	E 19440	G01N 11/00	E 19471	C04B 35/00	E 19502	F16L 23/00
E 19410	C09D 167/00	E 19441	C07D 471/00	E 19472	C04B 35/00	E 19503	E04D 13/00
E 19411	D06F 37/00	E 19442	B01J 19/00	E 19473	C07C 67/00	E 19504	C12N 9/00
E 19412	F04B 39/00	E 19443	A61K 31/00	E 19474	C12Q 1/00	E 19505	C12Q 1/00
E 19413	C07D 215/00	E 19444	A61M 1/00	E 19475	A61M 15/00	E 19506	B66B 23/00
E 19414	H04B 7/00	E 19445	C07D 487/00	E 19476	B41F 31/00	E 19507	G01N 1/00
E 19415	E01C 7/00	E 19446	C09C 1/00	E 19477	A61K 31/00	E 19508	B32B 27/00
E 19416	C09D 5/00	E 19447	B24B 27/00	E 19478	A61K 6/00	E 19509	F23D 14/00
E 19417	A61J 1/00	E 19448	C08L 69/00	E 19479	A61K 9/00	E 19510	C07K 16/00
E 19418	A61K 9/00	E 19449	B60K 11/00	E 19480	B25J 19/00	E 19511	F04B 17/00
E 19419	A01G 7/00	E 19450	B31F 1/00	E 19481	A61K 39/00	E 19512	A61B 17/00
E 19420	C07D 471/00	E 19451	B29C 31/00	E 19482	F16L 55/00	E 19513	F04B 35/00
E 19421	C07D 333/00	E 19452	C07D 401/00	E 19483	D07B 1/00	E 19514	B62D 55/00
E 19422	A01N 63/00	E 19453	A61K 39/00	E 19484	A61K 9/00	E 19515	A61M 5/00
E 19423	A61K 38/00	E 19454	C07D 487/00	E 19485	B65D 5/00	E 19516	A61K 38/00
E 19424	C07D 491/00	E 19455	C07D 279/00	E 19486	A61K 31/00	E 19517	A01N 43/00
E 19425	B23K 20/00	E 19456	A61K 39/00	E 19487	C07C 39/00	E 19518	A61K 31/00
E 19426	A61K 8/00	E 19457	C07D 401/00	E 19488	A61K 31/00	E 19519	H01B 13/00
E 19427	E05B 77/00	E 19458	E05D 15/00	E 19489	B05B 5/00	E 19520	B60N 2/00
E 19428	C12N 15/00	E 19459	C03B 37/00	E 19490	A61K 31/00	E 19521	F16L 37/00
E 19429	A61K 39/00	E 19460	B60J 10/00	E 19491	H04W 88/00	E 19522	A61K 9/00
E 19430	B29C 33/00	E 19461	C07D 413/00	E 19492	F16L 55/00	E 19523	B30B 15/00
E 19431	B62K 9/00	E 19462	C07D 473/00	E 19493	A61K 47/00	E 19524	F16B 37/00
E 19432	F24F 1/00	E 19463	C12N 9/00	E 19494	F23N 1/00	E 19525	C07D 401/00
E 19433	C07D 413/00	E 19464	B01D 17/00	E 19495	E05F 3/00	E 19526	B63C 9/00
E 19434	B01D 53/00	E 19465	B66F 9/00	E 19496	B65D 33/00	E 19527	A61K 38/00
E 19435	F16D 65/00	E 19466	H04L 27/00	E 19497	C09D 175/00	E 19528	D07B 1/00
E 19436	B60K 1/00	E 19467	E05D 15/00	E 19498	C07D 231/00	E 19529	B60N 2/00
E 19437	B21D 5/00	E 19468	D01G 1/00	E 19499	B22D 13/00	E 19530	C07D 401/00

(51) A01G 7/00, A23L 1/00, A23B 7/00

(11) E 19419

(96) 06747776.0, 12.5.2006

(97) 1906772, 8.7.2015

(31) 0501137, 684555 P

(32) 12.5.2005, 26.5.2005

(33) SE, US

(73) Estrella Maarud Holding AS, Oslo, NO;

(72) LINDGREN Martin, Segersång, SE;

(74) PATENTSERVIS Bratislava, a. s., Bratislava, SK;

(86) PCT/SE2006/000557

(87) WO 2006/121397

(54) Spracovanie zemiakov

(51) A01N 43/00, A01P 13/00

(11) E 19517

(96) 12162556.0, 22.8.2008

(97) 2514312, 8.7.2015

(31) 966340 P

(32) 27.8.2007

(33) US

(62) 08798490.2

(73) Dow AgroSciences LLC, Indianapolis IN, US;

(72) Satchivi Norbert, Westfield, IN, US; Schmitzer Paul, Indianapolis, IN, US; Yerkes Carla, Crawfordsville, IN, US; Wright Terry, Westfield, IN, US;

(74) PATENTSERVIS Bratislava a. s., Bratislava, SK;

(54) Synergický herbicídny prostriedok obsahujúci niektoré pyridín-karboxylové kyseliny a i sté obilné a ryžové herbicídy

(51) A01N 63/00

(11) E 19422

(96) 05782697.6, 17.5.2005

(97) 1765085, 8.7.2015

(31) 572222 P, 574187 P, 586641 P

(32) 17.5.2004, 24.5.2004, 9.7.2004

(33) US, US, US

(73) THE GENERAL HOSPITAL CORPORATION, Boston, MA, US;

(72) TILLY Jonathan L., Windham, NH, US; JOHNSON Joshua, New Haven, CT, US;

(74) inventa Patentová a známková kancelária s.r.o., Bratislava, SK;

(86) PCT/US2005/017221

(87) WO 2005/121321

(54) Kompozície obsahujúce samičie zárodočné kmeňové bunky a spôsoby ich použitia

- (51) **A47B 88/00**
(11) E 19439
 (96) 12721502.8, 11.5.2012
 (97) 2706886, 15.7.2015
 (31) 1150425, 201161485366 P
 (32) 12.5.2011, 12.5.2011
 (33) SE, US
 (73) Inter Ikea Systems B.V., Delft, NL;
 (72) PETERSSON Christer, Älmhult, SE; HAKANSSON Pontus, Malmö, SE;
 (74) Hörmannová Zuzana, Ing., Bratislava, SK;
 (86) PCT/EP2012/058736
 (87) WO 2012/152909
(54) Klzná vodiaca koľajnica

- (51) **A61B 17/00, A61M 5/00, B05C 17/00**
(11) E 19512
 (96) 12717284.9, 26.4.2012
 (97) 2701611, 15.7.2015
 (31) 11163820, 201161479805 P
 (32) 27.4.2011, 27.4.2011
 (33) EP, US
 (73) BIOM'UP, Saint Priest, FR;
 (72) FOSTER Clark, Mission Viejo, US; MISHELEVICH David, Playa Del Rey, US; WARNER Eric, Ocean-side, US; GIFFORD Aaron, Lake Elsinore, US;
 (74) PATENTSERVIS Bratislava, a. s., Bratislava, SK;
 (86) PCT/EP2012/057641
 (87) WO 2012/146652
(54) Dávkovač na podávanie biomedicínskeho hemostatického prášku

- (51) **A61J 1/00, A61K 9/00**
(11) E 19417
 (96) 07830562.0, 25.10.2007
 (97) 2080501, 17.6.2015
 (31) 2006293009, 2006293010, 2006293011
 (32) 27.10.2006, 27.10.2006, 27.10.2006
 (33) JP, JP, JP
 (73) OTSUKA PHARMACEUTICAL FACTORY, INC., Naruto-shi, Tokushima, JP;
 (72) SUMIYOSHI Nobuaki, Naruto-shi, Tokushima, JP; TATEISHI Isamu, Naruto-shi, Tokushima, JP; MORI Hitoshi, Tokushima-shi, Tokushima, JP; MORIMOTO Yasushi, Tokushima-shi, Tokushima, JP;
 (74) PATENTSERVIS Bratislava, a. s., Bratislava, SK;
 (86) PCT/JP2007/070828
 (87) WO 2008/050837
(54) Vrečko obsahujúce roztok so zníženým obsahom rozpustného kyslíka

- (51) **A61K 6/00, C07K 16/00**
(11) E 19478
 (96) 03723038.0, 22.5.2003
 (97) 1575484, 8.7.2015
 (31) 14982002
 (32) 23.5.2002
 (33) IL
 (73) Cure Tech Ltd., Yavne, IL; MOR-RESEARCH APPLICATIONS LTD., Petach Tikva, IL;
 (72) HARDY Britta, Tel-Aviv, IL; JONES Steven Tarran, Radlett, Hertfordshire, GB; KLAPPER Leah, Ramat Gan, IL;
 (74) Hojčuš Peter, Ing., Bratislava, SK;

- (86) PCT/IL2003/000425
 (87) WO 2003/099196
(54) Humanizované imunomodulačné monoklonálne protilátky na liečbu neoplastického ochorenia alebo imunodeficiencie

- (51) **A61K 8/00, A61Q 19/00**
(11) E 19426
 (96) 08718012.1, 19.3.2008
 (97) 2136771, 3.6.2015
 (31) TO20070210
 (32) 22.3.2007
 (33) IT
 (73) Rottapharm S.p.A., Milano, IT;
 (72) SENIN Paolo, Monza, IT; SANTORO Antonino, Monza, IT; ROVATI Luigi Angelo, Monza, IT;
 (74) ROTT, RŮŽIČKA & GUTTMANN, Bratislava, SK;
 (86) PCT/EP2008/053286
 (87) WO 2008/113819
(54) Kompozícia obsahujúca N-acetylglukozamín na použitie v dermatokozmetike a estetickej medicíne

- (51) **A61K 9/00, A61K 31/00**
(11) E 19484
 (96) 13180694.5, 16.8.2013
 (97) 2698147, 22.7.2015
 (31) 201209599, 201212850
 (32) 17.8.2012, 7.11.2012
 (33) TR, TR
 (73) Sanovel Ilac Sanayi ve Ticaret A.S., Istanbul, TR;
 (72) Türkyılmaz Ali, Istanbul, TR; Yelken Gülay, Istanbul, TR;
 (74) MAJLINGOVÁ & PARTNERS, s.r.o., Bratislava, SK;
(54) Perorálne filmom potáhané formulácie obsahujúce dapoxetín a tadalafil

- (51) **A61K 9/00, A61K 31/00, A61P 35/00**
(11) E 19522
 (96) 09851784.0, 3.12.2009
 (97) 2508170, 29.7.2015
 (73) Jiangsu Hengrui Medicine Co., Ltd., Lianyungang, Jiangsu, CN; Shanghai Hengrui Pharmaceutical Co. Ltd., Shanghai, CN;
 (72) TONG Xinyong, Shanghai, CN; LEI Guofeng, Shanghai, CN; YU Chengxia, Shanghai, CN; CHEN Liang, Shanghai, CN;
 (74) Zivko Mijatovic and Partners, s. r. o., Bratislava, SK;
 (86) PCT/CN2009/075298
 (87) WO 2011/066684
(54) Lipozóm irinotekánu alebo jeho hydrochloridu a spôsob jeho prípravy

- (51) **A61K 9/00, A61K 31/00**
(11) E 19418
 (96) 06769997.5, 4.5.2006
 (97) 1885339, 29.7.2015
 (31) 678030 P
 (32) 5.5.2005
 (33) US

- (73) Bristol-Myers Squibb Holdings Ireland, Steinhausen, CH;
 (72) GAO Julia ZH, Plainsboro, New Jersey, US; MOTHERAM Rajeshwar, Dayton, New Jersey, US;
 (74) PATENTSERVIS Bratislava, a. s., Bratislava, SK;
 (86) PCT/US2006/017073
 (87) WO 2006/121742
(54) Kompozície SRC/ABL inhibítora

(51) A61K 9/00, A61K 31/00, A61K 47/00, A61P 25/00
(11) E 19479

- (96) 11758519.0, 18.8.2011
 (97) 2605757, 1.7.2015
 (31) 1056689
 (32) 20.8.2010
 (33) FR
 (73) Debregeas Et Associates Pharma, Paris, FR;
 (72) LEBON Christophe, Rouvres, FR; SUPLIE Pascal, Montaure, FR; PAUL David Olivier, Dreux, FR;
 (74) Guniš Jaroslav, Mgr., Bratislava, SK;
 (86) PCT/FR2011/051929
 (87) WO 2012/022919
(54) Formulácie na báze nalbufinu a ich použitie

(51) A61K 31/00, A61K 45/00, A61P 11/00, A61P 27/00
(11) E 19477

- (96) 12750533.7, 19.8.2012
 (97) 2723330, 8.7.2015
 (31) 102011111111
 (32) 19.8.2011
 (33) DE
 (73) Maria Clementine Martin Klosterfrau Vertriebsgesellschaft mbH, Köln, DE;
 (72) GREVE Harald, Düsseldorf, DE;
 (74) PATENTSERVIS Bratislava, a. s., Bratislava, SK;
 (86) PCT/EP2012/003524
 (87) WO 2013/026557
(54) Činidlo obsahujúce vazokonštriktor na kombinovanú terapiu

(51) A61K 31/00, A23K 30/00, A23K 10/00, A23K 20/00, A23K 40/00
(11) E 19486

- (96) 08784924.6, 21.7.2008
 (97) 2170098, 15.7.2015
 (31) 102007034102
 (32) 21.7.2007
 (33) DE
 (73) AlzChem AG, Trostberg, DE;
 (72) WINKLER Stephan, Altenmarkt, DE; MÖLLER Roland, Truchtlaching, DE; ERL Susanne, Peterskirchen, DE;
 (74) MAJLINGOVÁ & PARTNERS, s.r.o., Bratislava, SK;
 (86) PCT/EP2008/005958
 (87) WO 2009/012960
(54) Odeľovateľné a sypké tvarované výlisky obsahujúce glykokyamín a spôsob ich výroby

(51) A61K 31/00, C07D 311/00

- (11) E 19443**
 (96) 08855829.1, 1.12.2008
 (97) 2215071, 1.7.2015
 (31) 991555 P, 37568 P
 (32) 30.11.2007, 18.3.2008
 (33) US, US
 (73) Zynerba Pharmaceuticals, Inc., Devon, PA, US; STINCHCOMB Audra Lynn, Lexington, KY, US; GOLINSKI Mirosław Jerzy, Lexington, KY, US; HAMMELL Dana Carmel, Georgetown, KY, US; HOWARD Jeffrey Lynn, Richmond, KY, US;
 (74) Bušová Eva, JUDr., Bratislava, SK;
 (86) PCT/US2008/085201
 (87) WO 2009/073633
(54) Proliečivá tetrahydrokanabinolu, kompozícia obsahujúca proliečivá tetrahydrokanabinolu a spôsoby ich použitia

(51) A61K 31/00, C07D 413/00, A61P 25/00

- (11) E 19488**
 (96) 12727632.7, 6.6.2012
 (97) 2717873, 15.7.2015
 (31) 11169217
 (32) 9.6.2011
 (33) EP
 (73) F. Hoffmann-La Roche AG, Basel, CH;
 (72) GALLEY Guido, Rheinfelden, DE; GHELLAMALAH Cédric, Marseille, FR; NORCROSS Roger, Olsberg, CH; PFLIEGER Philippe, Schwoben, FR;
 (74) Bušová Eva, JUDr., Bratislava, SK;
 (86) PCT/EP2012/060627
 (87) WO 2012/168260
(54) Pyrazolové deriváty

(51) A61K 31/00, A61P 25/00

- (11) E 19490**
 (96) 08764779.8, 21.5.2008
 (97) 2157973, 15.7.2015
 (31) 2007135367
 (32) 22.5.2007
 (33) JP
 (73) OTSUKA PHARMACEUTICAL CO., LTD., Tokyo, JP; Juntendo University, Tokyo, JP;
 (72) ARAI Heii, Tokyo, JP;
 (74) PATENTSERVIS Bratislava, a. s., Bratislava, SK;
 (86) PCT/JP2008/059763
 (87) WO 2008/143361
(54) Liečivo obsahujúce karbostyrylový derivát a donepezil na liečenie Alzheimerovej choroby

(51) A61K 31/00, C12N 15/00

- (11) E 19518**
 (96) 12188625.3, 23.6.2006
 (97) 2548560, 3.6.2015
 (31) 693542 P
 (32) 23.6.2005
 (33) US
 (62) 06773838.5
 (73) Isis Pharmaceuticals, Inc., Carlsbad, CA, US; COLD SPRING HARBOR LABORATORY, Cold Spring Harbor, NY, US;

- (72) Baker Brenda F., Carlsbad, CA, US; Krainer Adrian R., Huntington Station, NY, US; Hua Yimin, Jericho, NY, US;
 (74) PATENTSERVIS Bratislava, a. s., Bratislava, SK;
(54) Prostriedky a spôsoby modulácie SMN2 zos-trihu

- (51) A61K 38/00, C07K 14/00**
(11) E 19423
 (96) 10741801.4, 12.2.2010
 (97) 2396017, 1.7.2015
 (31) 152966 P, 152962 P, 152960 P
 (32) 16.2.2009, 16.2.2009, 16.2.2009
 (33) US, US, US
 (73) Cerenis Therapeutics Holding SA, Labège, FR;
 (72) DASSEUX Jean-louis, Toulouse, FR; SCHWEN-DEMAN Anna Shenderova, Superior Township MI, US; ZHU Lingyu, Shanghai, CN;
 (74) MAJLINGOVÁ & PARTNERS, s.r.o., Bratislava, SK;
 (86) PCT/US2010/024096
 (87) WO 2010/093918
(54) Mimetiká apolipoproteínu A-I

- (51) A61K 38/00, C07K 17/00, A61K 39/00, C07K 16/00, A61K 48/00**
(11) E 19469
 (96) 12172001.5, 4.11.2006
 (97) 2500030, 22.7.2015
 (31) 733763 P
 (32) 4.11.2005
 (33) US
 (62) 06836941.2
 (73) Genentech, Inc., South San Francisco, CA, US;
 (72) Fung Sek Chung, Gaithersburg, MD, US; Yao Zhengbin, Berwyn, PA, US;
 (74) Fajnor IP, s. r. o., Bratislava, SK;
(54) Použitie inhibítorov komplementárnej dráhy na liečbu očných chorôb

- (51) A61K 38/00, C12N 9/00, A61P 1/00**
(11) E 19516
 (96) 12172907.3, 21.6.2012
 (97) 2537528, 16.9.2015
 (31) MI20111154
 (32) 24.6.2011
 (33) IT
 (73) ALFA WASSERMANN S.p.A., Alanno (PE), IT;
 (72) Zanarotti Alessandro, MILANO, IT; Brunetti Gabriele, MILANO, IT; Cecchetti Sergio, POZZUOLO MARTESANA (MI), IT;
 (74) Záthurecká Romana, JUDr., Banská Bystrica, SK;
(54) Farmaceutické kompozície obsahujúce beta-a alfa-galaktosidázu a ich použitie na liečbu chorôb z gastroezofageálneho refluxu

- (51) A61K 38/00**
(11) E 19527
 (96) 06718969.6, 19.1.2006
 (97) 1846022, 20.5.2015
 (31) 645772 P, 677440 P, 719470 P
 (32) 21.1.2005, 3.5.2005, 22.9.2005
 (33) US, US, US

- (73) The Research Foundation of State University of New York, Albany, NY, US;
 (72) BADALAMENTE Marie, Mt. Sinai, New York, US; WANG Edward, Pozuott, New York, US;
 (74) FAJNOR IP s.r.o., Bratislava, SK;
 (86) PCT/US2006/001980
 (87) WO 2006/078870
(54) Spôsoby liečenia adhezívnej kapsulitídy

- (51) A61K 39/00**
(11) E 19481
 (96) 11007684.1, 21.9.2011
 (97) 2572725, 8.7.2015
 (73) Ruprecht-Karls-Universität Heidelberg, Heidelberg, DE;
 (72) Kloor Matthias, Ludwigshafen, DE; Reuschenbach Miriam, Heidelberg, DE; Knebel-Doeberitz Magnus, Heidelberg, DE;
 (74) Hörmannová Zuzana, Ing., Bratislava, SK;
(54) MSI-špecifické posunové peptidy (FSP) na prevenciu a liečbu rakoviny

- (51) A61K 39/00**
(11) E 19429
 (96) 11709065.4, 7.3.2011
 (97) 2544708, 24.6.2015
 (31) 201003922
 (32) 9.3.2010
 (33) GB
 (73) GlaxoSmithKline Biologicals S.A., Rixensart, BE;
 (72) BIEMANS Ralph Leon, Rixensart, BE; DUUVIER Pierre, Rixensart, BE; GAVARD Ollivier Francis Nicolas, Rixensart, BE;
 (74) MAJLINGOVÁ & PARTNERS, s.r.o., Bratislava, SK;
 (86) PCT/EP2011/053400
 (87) WO 2011/110531
(54) Spôsob konjugácie bakteriálnych polysacharidov na nosné proteíny

- (51) A61K 39/00, C12N 7/00**
(11) E 19456
 (96) 12704409.7, 14.2.2012
 (97) 2675475, 1.7.2015
 (31) 201161444074 P
 (32) 17.2.2011
 (33) US
 (73) Boehringer Ingelheim Vetmedica GmbH, Ingelheim am Rhein, DE;
 (72) BURGARD Kim, Ingelheim am Rhein, DE; KROLL Jeremy, St. Joseph, Missouri, US; LAYTON Sarah M., St. Joseph, Missouri, US; OHLINGER Volker, Ingelheim am Rhein, DE; ORVEILLON Francois-Xavier, Ingelheim am Rhein, DE; PESCH Stefan, Ingelheim am Rhein, DE; PIONTKOWSKI Michael Dennis, St. Joseph, Missouri, US; ROOF Michael B., St. Joseph, Missouri, US; UTLEY Philip, Slater, Iowa, US; VAUGHN Eric Martin, St. Joseph, Missouri, US;
 (74) inventa Patentová a známková kancelária s.r.o., Bratislava, SK;
 (86) PCT/EP2012/052475
 (87) WO 2012/110489
(54) Nový európsky kmeň PRRSV

- (51) **A61K 39/00, C07K 16/00, C12N 15/00, A61K 41/00, A61K 47/00**
 (11) **E 19453**
 (96) 11157981.9, 2.5.2003
 (97) 2371392, 8.7.2015
 (31) 377440 P
 (32) 2.5.2002
 (33) US
 (62) 03724432.4
 (73) Wyeth Holdings LLC, New York, NY, US;
 (72) Kuntz Arthur, New City, NY, US; Moran Justin Keith, Valley Cottage, NY, US; Rubino Joseph Thomas, Towaco, NJ, US; Jain Neera, New City, NY, US; Vidunas Eugene Joseph, Middletown, NY, US; Simpson John McLean, Upper Nyack, NY, US; Robbins Paul David, Upper Nyack, NY, US; Merchant Nishith, Palisades Park, NJ, US; Dijoseph John Francis, Woodbridge, NJ, US; Ruppen Mark Edward, Garnerville, NY, US; Damle Nitin Krishnaji, Upper Saddle River, NJ, US; Popplewell Andrew George, Staines, Middlesex, GB;
 (74) Tomeš Pavol, Ing., Bratislava, SK;
 (54) **Konjugáty derivát kalicheamicínu-nosič**

- (51) **A61K 47/00**
 (11) **E 19493**
 (96) 10175140.2, 12.7.2004
 (97) 2253330, 19.8.2015
 (31) 0316294
 (32) 11.7.2003
 (33) GB
 (62) 09167191.7, 04743335.4
 (73) Polytherics Limited, Babraham, Cambridge, GB;
 (72) Godwin Antony Robert, London, GB; Pedone Elisa, London, GB; Choi Ji-Won, London, GB; Brocchini Stephen James, London, GB;
 (74) Fajnor IP, s. r. o., Bratislava, SK;
 (54) **Konjugované biologické molekuly a ich práva**

- (51) **A61M 1/00**
 (11) **E 19444**
 (96) 09766053.4, 25.5.2009
 (97) 2291209, 15.7.2015
 (31) 0802871
 (32) 27.5.2008
 (33) FR
 (73) Nour Sayed, Chaville, FR; Chastanier Pierre, Paris, FR;
 (72) Nour Sayed, Chaville, FR;
 (74) Hörmannová Zuzana, Ing., Bratislava, SK;
 (86) PCT/FR2009/050965
 (87) WO 2009/153491
 (54) **Prístroj umožňujúci vyvíjať stanovený pulzujúci tlak na zdravotnícku pomôcku**

- (51) **A61M 5/00**
 (11) **E 19515**
 (96) 08006911.5, 3.3.2004
 (97) 1944050, 8.7.2015
 (31) 0304823
 (32) 3.3.2003
 (33) GB
 (62) 04716595.6

- (73) DCA Design International Limited, Warwick, GB;
 (72) Veasey Robert Frederick, Warwickshire, GB; Langley Christopher Nigel, Leamington Spa, Warwickshire, GB; Wimpenny Steven, Leamington Spa, Warwickshire, GB;
 (74) inventa Patentová a známková kancelária s.r.o., Bratislava, SK;
 (54) **Zlepšenia týkajúce sa hnacích mechanizmov vhodných na použitie v zariadeniach na podávanie liečiva**

- (51) **A61M 15/00**
 (11) **E 19475**
 (96) 06820487.4, 8.12.2006
 (97) 1962933, 27.5.2015
 (31) 299307
 (32) 9.12.2005
 (33) US
 (73) Cipla Europe NV, Antwerpen (Berchem), BE;
 (72) I-CHE LEE James, Sacramento, CA, US; SAIED Reza, Carmichael, CA, US; THOMSON Glen M., Citrus Heights, CA, US;
 (74) Holoubková Mária, Ing., Bratislava, SK;
 (86) PCT/GB2006/004624
 (87) WO 2007/066140
 (54) **Inhalátor s počítadlom dávok ovládaným dychom**

- (51) **B01D 17/00**
 (11) **E 19464**
 (96) 06256573.4, 22.12.2006
 (97) 1815900, 1.7.2015
 (31) 0602409
 (32) 7.2.2006
 (33) GB
 (73) Safety-Kleen Europe Limited, Sheffield, GB;
 (72) Dawes Richard, Dinnington, Sheffield, GB; Ellis Steven, Dinnington, Sheffield, GB;
 (74) PATENTSERVIS Bratislava, a. s., Bratislava, SK;
 (54) **Separáčné zariadenie a spôsob separácie**

- (51) **B01D 53/00, F23J 15/00, F28D 21/00**
 (11) **E 19434**
 (96) 08003964.7, 4.3.2008
 (97) 1967252, 27.5.2015
 (31) 102007011640
 (32) 9.3.2007
 (33) DE
 (73) Esterka Elke, Okr. Hodonin, CZ;
 (72) Werner Martin, Lichtentanne, DE;
 (74) ROTT, RŮŽIČKA & GUTTMANN, Bratislava, SK;
 (54) **Zariadenie na spätné získavanie tepelnej energie a čistenie dymových plynov z vyhrievacích zariadení**

- (51) **B01J 19/00, B01J 8/00**
 (11) **E 19442**
 (96) 10738911.6, 19.1.2010
 (97) 2393589, 22.4.2015
 (31) 207170 P, 688948
 (32) 9.2.2009, 18.1.2010
 (33) US, US

- (73) Zoneflow Reactor Technologies, LLC, Windsor, CT, US;
 (72) FEINSTEIN Jonathan Jay, Sandisfield, MA, US;
 (74) Hörmannová Zuzana, Ing., Bratislava, SK;
 (86) PCT/US2010/021401
 (87) WO 2010/090817
(54) Štruktúrovaná výplň pre reaktor

- (51) B05B 5/00, B05B 12/00, H02M 3/00, H02M 7/00**
(11) E 19489
 (96) 10015399.8, 7.12.2010
 (97) 2332658, 8.7.2015
 (31) 267186 P
 (32) 7.12.2009
 (33) US
 (73) Dürr Systems GmbH, Bietigheim-Bissingen, DE;
 (72) Berton Farhad, Dr., Landshut, DE; Braun Josef, Pfaffenberg, DE;
 (74) Bušová Eva, JUDr., Bratislava, SK;
(54) Kontrolér vysokého napätia so zdokonaleným monitorovaním a diagnostikou

- (51) B21D 5/00, B21D 43/00, B21D 55/00, F16P 3/00**
(11) E 19437
 (96) 12730359.2, 8.5.2012
 (97) 2707159, 17.6.2015
 (31) 6502011
 (32) 9.5.2011
 (33) AT
 (73) TRUMPF Maschinen Austria GmbH & Co. KG., Pasching, AT;
 (72) FISCHEREDER Bernhard, Vöcklabruck, AT; SPERRER Gerhard, Oberschlierbach, AT;
 (74) Hörmannová Zuzana, Ing., Bratislava, SK;
 (86) PCT/AT2012/050063
 (87) WO 2012/151600
(54) Ohýbací lis s dorazovým zariadením a spôsob prevádzkovania ohýbacieho lisu s dorazovým zariadením

- (51) B21D 5/00, B21D 37/00**
(11) E 19438
 (96) 12730360.0, 9.5.2012
 (97) 2707160, 17.6.2015
 (31) 6582011
 (32) 10.5.2011
 (33) AT
 (73) TRUMPF Maschinen Austria GmbH & Co. KG., Pasching, AT;
 (72) BADEGRUBER Karl, Steinerkirchen, AT; RUSCHITZKA Stefan, Leonding, AT;
 (74) Hörmannová Zuzana, Ing., Bratislava, SK;
 (86) PCT/AT2012/050064
 (87) WO 2012/151601
(54) Výrobné zariadenie so systémom výmeny nástrojov

- (51) B22D 13/00, B22D 17/00, B22D 19/00, H02K 17/00**
(11) E 19499
 (96) 12806671.9, 7.11.2012
 (97) 2776188, 9.9.2015
 (31) TO20111032
 (32) 9.11.2011
 (33) IT
 (73) Embraco Europe S.r.l., Torino, IT;
 (72) MARINO Michele, Torino, IT; FEROLETO Mauro, Asti, IT;
 (74) ŽOVICOVÁ & ŽOVIC IP, s.r.o., Bratislava, SK;
 (86) PCT/IB2012/056207
 (87) WO 2013/068930
(54) Zariadenie a spôsob na odstredivé odlievanie

- (51) B23K 20/00**
(11) E 19425
 (96) 08759083.2, 6.6.2008
 (97) 2164671, 12.8.2015
 (31) 102007030806
 (32) 3.7.2007
 (33) DE
 (73) EJOT GmbH & Co. KG, Bad Laasphe, DE;
 (72) CHRIST Eberhard, Tambach-Dietharz, DE;
 (74) Fajnor IP, s. r. o., Bratislava, SK;
 (86) PCT/EP2008/004546
 (87) WO 2009/003569
(54) Spojenie trecím zvaraním viacerých, na sebe ležiacich platní

- (51) B24B 27/00, B25J 11/00, B24D 9/00**
(11) E 19447
 (96) 13182729.7, 3.9.2013
 (97) 2842689, 8.7.2015
 (73) Asis GmbH, Landshut, DE;
 (72) Multhammer Hans-Jürgen, Landshut, DE;
 (74) Brichtová Tatiana, JUDr., Bratislava, SK;
(54) Zariadenie a metóda na výmenu brúsneho kotúča

- (51) B25J 19/00, B23K 11/00**
(11) E 19480
 (96) 12168065.6, 15.5.2012
 (97) 2664422, 22.7.2015
 (73) COMAU S.p.A., Grugliasco (Torino), IT;
 (72) Ferrero Fulvio, Grugliasco (Torino), IT; Mauletti Enrico, Grugliasco (Torino), IT;
 (74) MAJLINGOVÁ & PARTNERS, s.r.o., Bratislava, SK;
(54) Viacosý priemyselný robot s integrovaným nástrojom

- (51) B29C 31/00, B29L 30/00**
(11) E 19451
 (96) 11380092.4, 14.11.2011
 (97) 2591901, 8.7.2015
 (73) Ultrason S.L., Cerdanyola del Vallès Barcelona, ES;
 (72) Puliga Francesco, Barcelona, ES; Sacristán Erri-quez Matias, Sant Cugat del Valles Barcelona, ES; Fauria Torrent Antoli, Sant Hilari Sacalm Girona, ES; Planta Torralba Francisco Javier, El Masnou Barcelona, ES;

(74) Hörmannová Zuzana, Ing., Bratislava, SK;
(54) Spôsob dávkovania plastových peliet

(51) B29C 33/00

(11) E 19430

(96) 08156415.5, 19.5.2008

(97) 2017053, 1.7.2015

(31) 07112750

(32) 19.7.2007

(33) EP

(73) Evonik Degussa GmbH, Essen, DE;

(72) Henning Torsten, Hanau, DE;

(74) inventa Patentová a známková kancelária s.r.o., Bratislava, SK;

(54) Separáčny prostriedok bez rozpúšťadiel a jeho použitie pri výrobe polyuretánových tvarovaných telies

(51) B30B 15/00, B30B 5/00, B27N 3/00

(11) E 19523

(96) 10003654.0, 1.4.2010

(97) 2236258, 8.7.2015

(31) 102009015893

(32) 1.4.2009

(33) DE

(73) Dieffenbacher GmbH Maschinen- und Anlagenbau, Eppingen, DE;

(72) von Haas Gernot, Dr., Heidelberg, DE;

(74) inventa Patentová a známková kancelária s.r.o., Bratislava, SK;

(54) Spôsob výroby materiálových dosiek v kontinuálne pracujúcom lise a kontinuálne pracujúci lis

(51) B31F 1/00

(11) E 19450

(96) 10722906.4, 4.5.2010

(97) 2501540, 1.7.2015

(31) 18182009

(32) 17.11.2009

(33) AT

(73) Tannpapier GmbH, Traun, AT;

(72) GRIESMAYR Günter, Wels, AT;

(74) Hörmannová Zuzana, Ing., Bratislava, SK;

(86) PCT/AT2010/000144

(87) WO 2011/060459

(54) Spôsob razenia povlaku náustka na cigarety

(51) B32B 27/00, B32B 37/00, D06N 3/00, E04B 1/00

(11) E 19508

(96) 12720777.7, 27.2.2012

(97) 2714393, 15.7.2015

(31) 102011050829

(32) 3.6.2011

(33) DE

(73) Hogg Hermann, Sasbach, DE;

(72) KRONENBERG Bernd, Wegberg, DE;

(74) Hörmannová Zuzana, Ing., Bratislava, SK;

(86) PCT/DE2012/100048

(87) WO 2012/163339

(54) Viacvrstvá fasádna fólia

(51) B41F 31/00, B41N 7/00

(11) E 19476

(96) 10187240.6, 22.12.2008

(97) 2284007, 8.7.2015

(31) 2001113, 2001115

(32) 21.12.2007, 21.12.2007

(33) NL, NL

(73) Apex Europe B.V., Hapert, NL;

(72) Hendriks Martinus Adrianus, Handel, NL;

(74) ROTT, RŮŽIČKA & GUTTMANN, Bratislava, SK;

(54) Spôsob a zariadenie na výrobu aniloxového valca

(51) B60J 10/00

(11) E 19460

(96) 13814538.8, 19.12.2013

(97) 2785547, 8.7.2015

(31) 102013101896

(32) 26.2.2013

(33) DE

(73) Cooper Standard GmbH, Lindau, DE;

(72) DONIGA-CRIVAT Mircea, Lindau, DE; DEMMEL Thomas, München, DE;

(74) Bušová Eva, JUDr., Bratislava, SK;

(86) PCT/EP2013/077442

(87) WO 2014/131480

(54) Tesniaci profil

(51) B60K 1/00

(11) E 19436

(96) 12720991.4, 28.3.2012

(97) 2709868, 3.6.2015

(31) RN20110036

(32) 18.5.2011

(33) IT

(73) S.M.R.E. S.p.A., Umbertide (PG), IT;

(72) MAZZINI Samuele, Montone (PG), IT;

(74) PATENTSERVIS Bratislava, a. s., Bratislava, SK;

(86) PCT/IT2012/000095

(87) WO/2012/157008

(54) Pohonný systém pre vozidlo s vlastným pohonom s viacerými hnacími elektrickými jednotkami

(51) B60K 11/00, F28F 9/00

(11) E 19449

(96) 11741615.6, 29.6.2011

(97) 2603391, 2.9.2015

(31) 1056543

(32) 11.8.2010

(33) FR

(73) Peugeot Citroën Automobiles SA, Vélizy Villacoublay, FR;

(72) BERRE Olivier, Fesches Le Chatel, FR; VIEIRA Bruno, Versailles, FR;

(74) Hörmannová Zuzana, Ing., Bratislava, SK;

(86) PCT/FR2011/051515

(87) WO 2012/020185

(54) Zariadenie na upevnenie čelného chladiaceho prvku motorového vozidla, ako je chladič (R)

(51) B60N 2/00
(11) E 19529
 (96) 11749356.9, 26.8.2011
 (97) 2630007, 22.7.2015
 (31) 102010049328
 (32) 19.10.2010
 (33) DE
 (73) Johnson Controls Components GmbH & Co. KG, Kaiserslautern, DE;
 (72) MARKEL Christian, Alzey, DE; DILL Thomas, Heiligenmoschel, DE; PLUTA Wolfgang, Heiligenmoschel, DE;
 (74) inventa Patentová a známková kancelária s.r.o., Bratislava, SK;
 (86) PCT/EP2011/004305
 (87) WO 2012/052088
(54) Sedadlo vozidla, obzvlášť sedadlo motorového vozidla

(51) B60N 2/00, B60R 22/00
(11) E 19520
 (96) 10859979.6, 22.11.2010
 (97) 2644443, 1.7.2015
 (73) Johnson Controls Technology Company, Holland, MI, US;
 (72) MIYAZAWA Masaaki, Ayase-shi, Kanagawa, JP; KONDO Ikuo, Ayase-shi, Kanagawa, JP;
 (74) inventa Patentová a známková kancelária s.r.o., Bratislava, SK;
 (86) PCT/JP2010/070763
 (87) WO 2012/070095
(54) Sedadlo vozidla

(51) B60Q 11/00, H05B 33/00, B60Q 1/00
(11) E 19470
 (96) 11006680.0, 30.5.2008
 (97) 2390140, 8.7.2015
 (31) 202007007775 U, 202007007776 U, 202007007777 U
 (32) 1.6.2007, 1.6.2007, 1.6.2007
 (33) DE, DE, DE
 (62) 08009904.7
 (73) ConWys AG, Rothenburg, CH;
 (72) Wystron Alexander, Luzern, CH;
 (74) Bušová Eva, JUDr., Bratislava, SK;
(54) Spinacie usporiadanie

(51) B62D 55/00, A63C 11/00, B60K 11/00, B62D 51/00
(11) E 19514
 (96) 11768347.4, 15.4.2011
 (97) 2558353, 8.7.2015
 (31) 342538 P
 (32) 15.4.2010
 (33) US
 (73) Martel Yvon, Chicoutimi, Québec, CA;
 (72) Martel, Yvon, Chicoutimi, Québec, CA;
 (74) inventa Patentová a známková kancelária s.r.o., Bratislava, SK;
 (86) PCT/CA2011/050202
 (87) WO 2011/127607
(54) Kompaktné ťažné zariadenie

(51) B62K 9/00, B62M 6/00
(11) E 19431
 (96) 13001471.5, 22.3.2013
 (97) 2647562, 17.6.2015
 (31) 102012007166
 (32) 7.4.2012
 (33) DE
 (73) Franz Schneider GmbH & Co. KG, Neustadt, DE;
 (72) Schneider Frank, Neustadt, DE;
 (74) Bušová Eva, JUDr., Bratislava, SK;
(54) Pohon pre šlapacie vozidlo najmä pre deti

(51) B63C 9/00
(11) E 19526
 (96) 09751816.1, 6.11.2009
 (97) 2344799, 10.6.2015
 (31) 202008014893 U
 (32) 10.11.2008
 (33) DE
 (73) Rehau AG + Co, Rehau, DE;
 (72) EBERT Richard, Erlangen, DE; RIEDEL Harald, Regnitzlosau, DE; SCHÖBEL Michael, Selb, DE;
 (74) Bušová Eva, JUDr., Bratislava, SK;
 (86) PCT/EP2009/007956
 (87) WO 2010/052008
(54) Tepelne izolované, vyhrievateľné a ohybné vedenie tekutiny

(51) B65D 5/00, B65D 71/00
(11) E 19485
 (96) 11008566.9, 9.2.2009
 (97) 2431286, 20.5.2015
 (62) 09001765.8
 (73) PCO Group GmbH, Garmisch-Partenkirchen, DE;
 (72) Lemke Stefan, Pögeez, DE; Wettlaufer Bernhard, Garmisch-Partenkirchen, DE;
 (74) Bušová Eva, JUDr., Bratislava, SK;
(54) Použitie obalovej jednotky pre popcorn a nápojový téglik

(51) B65D 19/00
(11) E 19408
 (96) 14709986.5, 6.2.2014
 (97) 2799358, 22.7.2015
 (31) 201330842 U
 (32) 4.7.2013
 (33) ES
 (73) Green Box S.L., Alcacer, ES;
 (72) RUBIO GRADOLÍ José, Alcacer, ES;
 (74) Hörmannová Zuzana, Ing., Bratislava, SK;
 (86) PCT/ES2014/070084
 (87) WO 2014/131923
(54) Skladacia prepravka

(51) B65D 33/00
(11) E 19496
 (96) 13713738.6, 8.3.2013
 (97) 2744721, 16.9.2015
 (31) 202012003520 U
 (32) 5.4.2012
 (33) DE

- (73) Bischof + Klein GmbH & Co. KG, Lengerich, DE;
 (72) HAIMERL Rudolf, Konzell, DE; RETHSCHULTE Thomas, Hagen a.T.W., DE; STAHL Alfons, Stallwang, DE;
 (74) Hörmannová Zuzana, Ing., Bratislava, SK;
 (86) PCT/EP2013/000681
 (87) WO 2013/149695
(54) Umelohmotné vrece s potlačiteľnou vnútornou stranou

- (51) B66B 23/00**
(11) E 19506
 (96) 12745874.3, 14.8.2012
 (97) 2751008, 29.7.2015
 (31) 11179240
 (32) 30.8.2011
 (33) EP
 (73) INVENTIO AG, Hergiswil, CH;
 (72) HEINEMANN Gerd, Bad Harzburg, DE; MATHEISL Michael, Vösendorf, AT; HAUER Stephan, Wien, AT; KLEIN Wolfgang, Neusiedl/See, AT; NESZMERAK Wolfgang, Wien, AT;
 (74) Bušová Eva, JUDr., Bratislava, SK;
 (86) PCT/EP2012/065841
 (87) WO 2013/029979
(54) Pohyblivé schody alebo pohyblivý chodník s podhľadovým plechom

- (51) B66F 9/00, B65G 1/00**
(11) E 19465
 (96) 13003747.6, 26.7.2013
 (97) 2829502, 1.7.2015
 (73) MLOG Logistics GmbH, Neuenstadt am Kocher, DE;
 (72) Furmans Kai, Prof., Waldbronn, Albtal, DE; Schafroth Hartmut, Neuenstadt, DE; Linsel Peter, Karlsruhe, DE; Nobbe Christoph, Karlsruhe, DE; Leichte Georg, Schwaigern, DE; Waldbüsser Thomas, Ellhofen, DE;
 (74) ROTT, RŮŽIČKA & GUTTMANN, Bratislava, SK;
(54) Zariadenie na nesenie záťaže pre regálový základ

- (51) C03B 37/00**
(11) E 19459
 (96) 06026398.5, 20.12.2006
 (97) 1801082, 8.7.2015
 (31) 314437
 (32) 21.12.2005
 (33) US
 (73) Johns Manville, Denver, CO, US;
 (72) Borders Harley Allen, Highlands Ranch CO, US; Thome William J., Maumee Ohio, US; Nijakowski Michael R., Whitehouse Ohio, US; McKenzie Raymond L., Swanton Ohio, US;
 (74) ŽOVICOVÁ & ŽOVIC IP, s.r.o., Bratislava, SK;
(54) Postup výroby anorganických vláken

- (51) C04B 35/00**
(11) E 19472
 (96) 13160571.9, 22.3.2013
 (97) 2781494, 4.3.2015
 (73) Refractory Intellectual Property GmbH & Co. KG, Wien, AT;
 (72) Gelbmann Gerald, Leoben, AT; Kahr Friedrich, Veltsch, AT;
 (74) Juran Svetozár, JUDr., Bratislava, SK;
(54) Žiaruvzdorná keramická výplňová hmota a z nej vytvorený výrobok

- (51) C04B 35/00**
(11) E 19471
 (96) 12192453.4, 13.11.2012
 (97) 2730551, 8.4.2015
 (73) Refractory Intellectual Property GmbH & Co. KG, Wien, AT;
 (72) Harald Harmuth, Leoben, AT; Sabine Gschiel, Leoben, AT; Zoltan Lences, Bratislava, SK; Pavol Sajgalik, Bratislava, SK;
 (74) Juran Svetozár, JUDr., Bratislava, SK;
(54) Spôsob výroby žiaruvzdorného materiálu na báze magnéziového spinellu rovnako ako žiaruvzdorný materiál na báze magnézia alebo magnezitového spinellu

- (51) C07C 39/00, A23L 33/00, A61K 8/00, A61Q 19/00, B01D 11/00, C07C 37/00**
(11) E 19487
 (96) 09842669.5, 3.4.2009
 (97) 2415743, 8.7.2015
 (73) Morinaga & Co., Ltd., Tokyo, JP;
 (72) MATSUI Yuko, Yokohama-shi, Kanagawa, JP; KAMEI Masanori, Yokohama-shi, Kanagawa, JP; SUGIYAMA Kenkichi, Yokohama-shi, Kanagawa, JP;
 (74) MAJLINGOVÁ & PARTNERS, s.r.o., Bratislava, SK;
 (86) PCT/JP2009/056945
 (87) WO 2010/113315
(54) Kompozícia obsahujúca piceatanol a spôsob výroby kompozície obsahujúcej piceatanol

- (51) C07C 67/00, C07C 69/00, C07D 277/00, C07C 51/00, C07C 205/00**
(11) E 19473
 (96) 10010897.6, 23.8.2005
 (97) 2269975, 29.7.2015
 (31) 2004242759
 (32) 23.8.2004
 (33) JP
 (62) 05774659.6
 (73) ZERIA PHARMACEUTICAL CO., LTD., Tokyo, JP;
 (72) Nagasawa Masaaki, Tokyo, JP; Asami Kazuyasu, Saitama, JP; Nakao Ryu, Tokyo, JP; Tanaka Nobuyuki, Tokyo, JP; Aida Yoshiyuki, Tokyo, JP;
 (74) ROTT, RŮŽIČKA & GUTTMANN, Bratislava, SK;
(54) Spôsob prípravy aminotiazolových derivátov a medziproduktov

(51) C07D 215/00

(11) E 19413

(96) 05704144.4, 20.1.2005

(97) 1706383, 22.7.2015

(31) 2004013402

(32) 21.1.2004

(33) JP

(73) Otsuka Pharmaceutical Company, Limited, Tokyo, JP;

NISHIOKA Yoshihiro, Itano-gun, Tokushima, JP;

AKI Shinji, Itano-gun, Tokushima, JP; FUJITA

Shigekazu, Okazaki-shi, Aichi, JP; ONISHI Yoshi-

nao, Tokushima-shi, Tokushima, JP; SUMIDA Shu-

nichiro, Itano-gun, Tokushima, JP;

(74) PATENTSERVIS Bratislava, a. s., Bratislava, SK;

(86) PCT/JP2005/001034

(87) WO 2005/070892

(54) Aminové soli derivátu karbostyrylu použité na liečenie, okrem iného, žalúdočného vredu

(51) C07D 231/00, C07D 403/00, C07D 401/00, C07D 413/00, C07D 417/00, C07D 407/00

(11) E 19498

(96) 07726783.9, 12.3.2007

(97) 1999114, 22.7.2015

(31) 784831 P, 875274 P

(32) 22.3.2006, 15.12.2006

(33) US, US

(73) F. Hoffmann-La Roche AG, Basel, CH;

ANDERSON Kevin William, Dr., Hackettstown,

New Jersey, US; FOTOUHI Nader, Basking Rid-

ge, New Jersey, US; GILLESPIE Paul, Westfield,

New Jersey, US; GOODNOW Robert Alan Jr.,

Morris County, Gillette, New Jersey, US; GUER-

TIN Kevin Richard, Verona, New Jersey, US;

HAYNES Nancy-Ellen, Cranford, New Jersey,

US; MYERS Michael Paul, Ramsey, New Jer-

sey, US; PIETRANICO-COLE Sherrie Lynn,

Montclair, New Jersey, US; QI Lida, Leonia, New

Jersey, US; ROSSMAN Pamela Loreen, Nutley,

New Jersey, US; SCOTT Nathan Robert, Living-

ston, New Jersey, US; THAKKAR Kshitij Chha-

bilbhai, Clifton, New Jersey, US; TILLEY Jef-

ferson Wright, North Caldwell, New Jersey, US;

ZHANG Qiang, Parsippany, New Jersey, US;

(74) Bušová Eva, JUDr., Bratislava, SK;

(86) PCT/EP2007/052269

(87) WO 2007/107470

(54) Pyrazoly ako inhibítory 11- β -HSD-1

(51) C07D 279/00, A61K 31/00, A61P 25/00, A61P 43/00, C07D 417/00, C07D 513/00

(11) E 19455

(96) 09701914.5, 16.1.2009

(97) 2233474, 5.8.2015

(31) 2008008680, 21939, 2008197204, 85024

(32) 18.1.2008, 18.1.2008, 31.7.2008, 31.7.2008

(33) JP, US, JP, US

(73) Eisai R&D Management Co., Ltd., Tokyo, JP;

SUZUKI Yuichi, Tsukuba-shi, Ibaraki, JP; MO-

TOKI Takafumi, Tsukuba-shi, Ibaraki, JP; KA-

NEKO Toshihiko, Tsukuba-shi, Ibaraki, JP; TA-

KAISHI Mamoru, Tsukuba-shi, Ibaraki, JP; IS-

HIDA Tasuku, Tsukuba-shi, Ibaraki, JP; TAKEDA

Kunitoshi, Tsukuba-shi, Ibaraki, JP; KITA Yoichi,

Tsukuba-shi, Ibaraki, JP; YAMAMOTO Noboru,

London, GB; KHAN Afzal, London, GB; DIMO-

POULOS Paschalis, London, GB;

(74) inventa Patentová a známková kancelária s.r.o., Bratislava, SK;

(86) PCT/JP2009/050511

(87) WO 2009/091016

(54) Kondenzovaný aminodihydrotiazínový derivát

(51) C07D 295/00, C07C 311/00, A61K 31/00, A61P 35/00

(11) E 19501

(96) 04734821.4, 26.5.2004

(97) 1628965, 22.7.2015

(31) 10323898

(32) 26.5.2003

(33) DE

(73) Willex AG, München, DE;

(72) SPERL Stefan, Wien, AT; BÜRGLER Markus, Mün-

chen, DE; SCHMALIX Wolfgang, Gröbenzell,

DE; WOSIKOWSKI Katja, Poing, DE; CLEMENT

Bernd, Kiel, DE;

(74) MAJLINGOVÁ & PARTNERS, s.r.o., Bratisla-

va, SK;

(86) PCT/EP2004/005682

(87) WO 2004/103984

(54) Hydroxyamidínové a hydroxyguanidínové zlúčeniny ako inhibítory urokinázy

(51) C07D 333/00, A61K 31/00, A61P 25/00

(11) E 19421

(96) 08853236.1, 25.11.2008

(97) 2215072, 2.9.2015

(31) 07121795, 990721 P, 08166576

(32) 28.11.2007, 28.11.2007, 14.10.2008

(33) EP, US, EP

(73) UCB Pharma GmbH, Monheim, DE;

(72) WOLFF Hans-Michael, Monheim, DE; QUERE

Luc, Braine-l'Alleud, BE; RIEDNER Jens, Braine-

l'Alleud, BE;

(74) ŽOVICOVÁ & ŽOVIC IP, s. r. o., Bratislava,

SK;

(86) PCT/EP2008/066137

(87) WO 2009/068520

(54) Polymorfna forma rotigotínu

(51) C07D 401/00, A61K 31/00, A61P 31/00

(11) E 19457

(96) 10714226.7, 6.4.2010

(97) 2556063, 1.7.2015

(73) Ferrer Internacional, S.A., Barcelona, ES;

(72) PALOMER Albert, Barcelona, ES; ANGLADA

Luis, Barcelona, ES;

(74) ŽOVICOVÁ & ŽOVIC IP, s.r.o., Bratislava, SK;

(86) PCT/EP2010/054506

(87) WO 2011/124249

(54) Soli kyseliny 1-cyklopropyl-8-metyl-7-[5-metyl-6-(metylamino)-3-pyridinyl]-4-oxo-1,4-dihydro-3-chinolinkarboxylovej

- (51) **C07D 401/00, C07D 409/00, C07D 417/00, C07D 413/00, A61K 31/00, A61P 25/00**
 (11) **E 19452**
 (96) 04765719.2, 30.9.2004
 (97) 1667993, 1.7.2015
 (31) 675300
 (32) 30.9.2003
 (33) US
 (73) AbbVie Deutschland GmbH & Co KG, Wiesbaden, DE;
 (72) LUBISCH Wilfried, Heidelberg, DE; HORNBERGER Wilfried, Neustadt, DE; OOST Thorsten K., Heidelberg, DE; SAUER Daryl Richard, Trevor, WI, US; UNGER Liliane, Ludwigshafen, DE; WERNET Wolfgang, Neustadt, DE; GENESTE Hervé, Neuhofen, DE;
 (74) ŽOVICOVÁ & ŽOVIC IP, s.r.o., Bratislava, SK;
 (86) PCT/EP2004/010940
 (87) WO 2005/030755
 (54) **Heteroarylom substituované deriváty 1,3-dihydroindol-2-ónu a lieky, ktoré ich obsahujú**

- (51) **C07D 401/00, C07D 403/00, C07D 407/00, C07D 409/00, C07D 495/00, A61K 31/00, A61P 25/00**
 (11) **E 19525**
 (96) 10801663.5, 13.12.2010
 (97) 2513088, 1.7.2015
 (31) 0906025
 (32) 14.12.2009
 (33) FR
 (73) SANOFI, Paris, FR;
 (72) BARONI Marco, Paris, FR; BONO Françoise, Paris, FR; DELBARY-GOSSART Sandrine, Paris, FR; VERCESI Valentina, Paris, FR;
 (74) inventa Patentová a známková kancelária s.r.o., Bratislava, SK;
 (86) PCT/FR2010/052686
 (87) WO 2011/080445
 (54) **Nové deriváty (heterocyklus-tetrahydro-pyridín)-(piperaziny)-1-alkanónu a (heterocyklus-dihydro-pyrolidín)-(piperaziny)-1-alkanónu a ich použitie ako inhibítory P75**

- (51) **C07D 401/00, C07D 405/00, C07D 413/00, A01N 43/00, C07D 231/00, C07D 403/00**
 (11) **E 19530**
 (96) 07764582.8, 6.6.2007
 (97) 2032556, 22.7.2015
 (31) 102006027336, 102006032168
 (32) 13.6.2006, 12.7.2006
 (33) DE, DE
 (73) Bayer Intellectual Property GmbH, Monheim am Rhein, DE;
 (72) ALIG Bernd, Königswinter, DE; FISCHER Rüdiger, Pulheim, DE; FUNKE Christian, Leichlingen, DE; GESING Ernst Rudolf F., Erkrath-Hochdahl, DE; HENSE Achim, Leverkusen, DE; MAL-SAM Olga, Rösraath, DE; DREWES Mark Wilhelm, Langenfeld, DE; GÖRGENS Ulrich, Ratingen, DE; MURATA Tetsuya, Tochigi, JP; WADA Katsuaki, Oyama-shi, Tochigi, JP; ARNOLD Christian, Langenfeld, DE; SANWALD Erich, Kiel, DE;
 (74) inventa Patentová a známková kancelária s.r.o., Bratislava, SK;

- (86) PCT/EP2007/005016
 (87) WO 2007/144100
 (54) **Deriváty diamidu kyseliny antranilovej s heteroaromatickými a heterocyklickými substituentami**

- (51) **C07D 413/00, A61K 31/00, A61P 37/00**
 (11) **E 19433**
 (96) 12704125.9, 18.1.2012
 (97) 2665720, 10.6.2015
 (31) PCT/IB2011/050241
 (32) 19.1.2011
 (33) WO
 (73) Actelion Pharmaceuticals Ltd., Allschwil, CH;
 (72) BOLLI Martin, Allschwil, CH; LESCOP Cyrille, Allschwil, CH; MATHYS Boris, Allschwil, CH; MORRISON Keith, Allschwil, CH; MUELLER Claus, Allschwil, CH; NAYLER Oliver, Allschwil, CH; STEINER Beat, Allschwil, CH;
 (74) Bušová Eva, JUDr., Bratislava, SK;
 (86) PCT/IB2012/050241
 (87) WO 2012/098505
 (54) **2-Metoxypyridín-4-ylové deriváty**

- (51) **C07D 413/00, A61K 31/00, A61P 11/00**
 (11) **E 19461**
 (96) 11755311.5, 6.9.2011
 (97) 2614058, 8.7.2015
 (31) 380748 P
 (32) 8.9.2010
 (33) US
 (73) GlaxoSmithKline Intellectual Property Development Limited, Brentford Middlesex, GB;
 (72) HAMBLIN Julie Nicole, Stevenage, Hertfordshire, GB; JONES Paul Spencer, Stevenage, Hertfordshire, GB; KEELING Suzanne Elaine, Stevenage, Hertfordshire, GB; LE Joelle, Stevenage, Hertfordshire, GB; MITCHELL Charlotte Jane, Stevenage, Hertfordshire, GB; PARR Nigel James, Stevenage, Hertfordshire, GB; WILLACY Robert David, Stevenage, Hertfordshire, GB;
 (74) MAJLINGOVÁ & PARTNERS, s.r.o., Bratislava, SK;
 (86) PCT/EP2011/065419
 (87) WO 2012/032067
 (54) **Polymorfy a soli N-[5-[4-(5-((2R,6S)-2,6-dimetyl-4-morfoliny]metyl)-1,3-oxazol-2-yl)-1H-indazol-6-yl]-2-(metyloxy)-3-pyridinyl]-metánsulfónamidu**

- (51) **C07D 471/00, A61K 31/00, A61P 9/00, A61P 25/00, A61P 29/00**
 (11) **E 19441**
 (96) 11755423.8, 2.9.2011
 (97) 2614061, 20.5.2015
 (31) 201101128, 201014963
 (32) 21.1.2011, 8.9.2010
 (33) GB, GB
 (73) UCB Biopharma SPRL, Brussels, BE;
 (72) PARTON Andrew Harry, Slough, Berkshire, GB; ALI Mezher Hussein, Slough, Berkshire, GB; BROOKINGS Daniel Christopher, Slough, Berkshire, GB; BROWN Julien Alistair, Slough, Berk-

- shire, GB; FORD Daniel James, Slough, Berkshire, GB; FRANKLIN Richard Jeremy, Slough, Berkshire, GB; LANGHAM Barry John, Slough, Berkshire, GB; NEUSS Judi Charlotte, Slough, Berkshire, GB; QUINCEY Joanna Rachel, Slough, Berkshire, GB;
- (74) ŽOVICOVÁ & ŽOVIC IP, s.r.o., Bratislava, SK;
- (86) PCT/GB2011/051647
- (87) WO 2012/032334
- (54) Chinolínové a c hinoxalínové deriváty ako kinázové inhibítory**

- (51) C07D 471/00, C07B 59/00, A61K 31/00, A61P 11/00**
- (11) E 19420**
- (96) 11000764.8, 30.4.2008
- (97) 2357183, 1.7.2015
- (31) 915130 P, 916662 P, 976044 P
- (32) 1.5.2007, 8.5.2007, 28.9.2007
- (33) US, US, US
- (62) 08747238.7
- (73) Concert Pharmaceuticals Inc., Lexington, MA, US;
- (72) Tung Roger, Lexington, Massachusetts, US;
- (74) PATENTSERVIS Bratislava, a. s., Bratislava, SK;
- (54) Morfinanové zlúčeniny**

- (51) C07D 473/00, A61K 31/00, A61P 37/00, A61P 35/00**
- (11) E 19462**
- (96) 09781606.0, 7.8.2009
- (97) 2324026, 8.7.2015
- (31) 87777 P
- (32) 11.8.2008
- (33) US
- (73) GlaxoSmithKline LLC, Wilmington, Delaware, US;
- (72) BIGGADIKE Keith, Stevenage Hertfordshire, GB; COE Diane Mary, Stevenage Hertfordshire, GB; LEWELL Xiao Qing, Stevenage Hertfordshire, GB; MITCHELL Charlotte Jane, Stevenage Hertfordshire, GB; SMITH Stephen Allan, Stevenage Hertfordshire, GB; TRIVEDI Naimisha, Stevenage Hertfordshire, GB;
- (74) MAJLINGOVÁ & PARTNERS, s.r.o., Bratislava, SK;
- (86) PCT/EP2009/060265
- (87) WO 2010/018133
- (54) Purínové deriváty na liečenie alergických, zápalových a infekčných chorôb**

- (51) C07D 487/00, A61K 31/00, A61P 5/00**
- (11) E 19445**
- (96) 11714564.9, 18.4.2011
- (97) 2560975, 17.6.2015
- (31) 10160643
- (32) 21.4.2010
- (33) EP
- (73) F.Hoffmann-La Roche AG, Basel, CH;
- (72) DOLENTE Cosimo, Allschwil, CH; SCHNIDER Patrick, Bottmingen, CH;
- (74) Bušová Eva, JUDr., Bratislava, SK;
- (86) PCT/EP2011/056071
- (87) WO 2011/131596
- (54) Heteroarylcyklohexyltetraazabenz[e]azulény ako antagonisty receptora vazopresínu V1A**

- (51) C07D 487/00, C07B 59/00, A61K 31/00, A61P 35/00, C07D 519/00**
- (11) E 19454**
- (96) 11707115.9, 17.2.2011
- (97) 2536730, 8.7.2015
- (31) 429997 P, 429372 P, 306248 P
- (32) 5.1.2011, 3.1.2011, 19.2.2010
- (33) US, US, US
- (73) Novartis AG, Basel, CH;
- (72) BRAIN Christopher Thomas, Cambridge Massachusetts, US; CHO Young Shim, Cambridge, Massachusetts, US; GIRALDES John William, Cambridge, MA, US; LAGU Bharat, Cambridge, Massachusetts, US; LEVELL Julian, Cambridge, Massachusetts, US; LUZZIO Michael, Cambridge, Massachusetts, US; PEREZ Lawrence Blas, Cambridge, Massachusetts, US; WANG Yaping, Boxborough, Massachusetts, US; YANG Fan, Cambridge, Massachusetts, US;
- (74) inventa Patentová a známková kancelária s.r.o., Bratislava, SK;
- (86) PCT/EP2011/052353
- (87) WO 2011/101409
- (54) Pyrolopyrimidínové zlúčeniny ako inhibítory CDK4/6**

- (51) C07D 491/00, A61K 31/00**
- (11) E 19424**
- (96) 11163737.7, 18.6.2004
- (97) 2441767, 10.6.2015
- (31) 600854, 838157
- (32) 20.6.2003, 30.4.2004
- (33) US, US
- (62) 04776728.0
- (73) The Regents of the University of California, Oakland, CA, US;
- (72) Fencal William H., Oakland, CA, US; Jensen Paul R., San Diego, CA, US; Mincer Tracy J., Cambridge, MA, US; Feling Robert H. R., Wiesbaden, DE;
- (74) Hörmannová Zuzana, Ing., Bratislava, SK;
- (54) Salinosporamidy a spôsoby ich použitia**

- (51) C07K 16/00**
- (11) E 19510**
- (96) 08750800.8, 4.6.2008
- (97) 2162467, 22.7.2015
- (31) 933632 P, 0724331
- (32) 6.6.2007, 13.12.2007
- (33) US, GB
- (73) Domantis Limited, Brentford, Middlesex, GB;
- (72) JESPERS Laurent, Cambridge, Cambridgeshire, GB; PUPECKA Malgorzata, Cambridge, Cambridgeshire, GB; TOMLINSON Ian, Cambridge, Cambridgeshire, GB; ENEVER Carolyn, Cambridge, Cambridgeshire, GB;
- (74) MAJLINGOVÁ & PARTNERS, s.r.o., Bratislava, SK;
- (86) PCT/GB2008/050405
- (87) WO 2008/149148
- (54) Polypeptidy, profilátkové variabilné domény a antagonisty**

(51) C08L 69/00, G02B 5/00, G02F 1/00
(11) E 19448
 (96) 06792414.2, 11.10.2006
 (97) 1940956, 1.7.2015
 (31) 102005050072
 (32) 19.10.2005
 (33) DE
 (73) Bayer Intellectual Property GmbH, Monheim, DE;
 (72) PUDLEINER Heinz, Krefeld, DE; MEYER Klaus, Dormagen, DE; NICKEL Jörg, Dormagen, DE;
 (74) inventa Patentová a známková kancelária s.r.o., Bratislava, SK;
 (86) PCT/EP2006/009784
 (87) WO 2007/045380
(54) Fólie rozptyľujúce svetlo a ich použitie v plochých obrazovkách

(51) C09C 1/00, D21H 17/00, D21H 19/00
(11) E 19446
 (96) 12161144.6, 23.3.2012
 (97) 2641941, 10.6.2015
 (73) Omya International AG, Oftringen, CH;
 (72) Rentsch Samuel, Aarburg, CH; Gerard Daniel E., Basel, CH; Buri Matthias, Rothrist, CH; Ganer Patrick A. C., Rothrist, CH; Kukkamo Vesa, Hyvinkää, FI;
 (74) ROTT, RŮŽIČKA & GUTTMANN, Bratislava, SK;
(54) Príprava pigmentov

(51) C09D 5/00
(11) E 19416
 (96) 10742590.2, 29.6.2010
 (97) 2340285, 25.3.2015
 (31) 512578
 (32) 30.7.2009
 (33) US
 (73) Inver S.p.a, Bologna, IT;
 (72) TOPAZ Giora, Even Yehuda, IL;
 (74) PATENTSERVIS Bratislava, a. s., Bratislava, SK;
 (86) PCT/IL2010/000520
 (87) WO 2011/013114
(54) Farebný prášok na obalovanie

(51) C09D 167/00, C08K 5/00
(11) E 19410
 (96) 11719231.0, 6.5.2011
 (97) 2566925, 1.7.2015
 (31) 10162167
 (32) 6.5.2010
 (33) EP
 (73) DSM IP Assets B.V., Heerlen, NL;
 (72) MISEV Tosko Alexandar, AW Zwolle, NL; MOLHOEK Leendert Jan, AW Zwolle, NL; JANSEN Johan Franz Gradus Antonius, AA Echt, NL; BOS Matthias Johannes Cornelis, AW Zwolle, NL; LANGE DE Gerrit Johannes, AW Zwolle, NL; DIJKSTRA Gerbert, AW Zwolle, NL;
 (74) inventa Patentová a známková kancelária s.r.o., Bratislava, SK;
 (86) PCT/EP2011/057293
 (87) WO 2011/138431
(54) Pri nízkej teplote vytvrdiviteľná prášková pota-hová kompozícia obsahujúca kryštalickú poly-esterovú živicu, amorfnú živicu a peroxid

(51) C09D 175/00, C08G 18/00
(11) E 19497
 (96) 09705026.4, 2.2.2009
 (97) 2238210, 12.8.2015
 (31) 1034986
 (32) 1.2.2008
 (33) NL
 (73) Durable Compliant Coatings B.V., 's-Hertogenbosch, NL;
 (72) DUIJGHUISEN Gerardus Johannes Jozef, Boxtel, NL; BROEDERS Johannes Petrus Rocus Maria, GEERTRUIDENBERG, NL;
 (74) ROTT, RŮŽIČKA & GUTTMANN, Bratislava, SK;
 (86) PCT/NL2009/000020
 (87) WO 2009/096778
(54) Náterová kompozícia

(51) C10L 9/00, D21C 1/00
(11) E 19500
 (96) 11793112.1, 8.6.2011
 (97) 2580307, 22.7.2015
 (31) 352579 P
 (32) 8.6.2010
 (33) US
 (73) Zilkha Biomass Technologies LLC, Houston TX, US;
 (72) HARRIS Kenneth Hillel Peter, Asker, NO;
 (74) MAJLINGOVÁ & PARTNERS, s. r. o., Bratislava, SK;
 (86) PCT/US2011/039664
 (87) WO 2011/156515
(54) Spôsoby výroby palivových peliet a ďalších produktov z lignocelulózovej biomasy

(51) C12N 9/00
(11) E 19463
 (96) 07801764.7, 20.8.2007
 (97) 2054432, 15.7.2015
 (31) 06017336
 (32) 21.8.2006
 (33) EP
 (73) Eidgenössische Technische Hochschule Zürich, Zürich, CH;
 (72) GRABULOVSKI Dragan, Zürich, CH; NERI Dario, Buchs, CH;
 (74) Litváková Edita, Ing., Bratislava, SK;
 (86) PCT/EP2007/007324
 (87) WO 2008/022759
(54) Špecifické a vysokoafinitné väzobné proteíny obsahujúce modifikované SH3 domény FYN kinázy

(51) C12N 9/00
(11) E 19504
 (96) 10153355.2, 11.2.2010
 (97) 2357227, 15.7.2015
 (73) Süd-Chemie IP GmbH & Co. KG, München, DE; Reisinger Christoph, Dr., München, DE; Brück Thomas, Dr., Ebenhausen, DE; Koltermann André, Dr., Icking, DE; Gerlach Jochen, Dr., München, DE; Unterstrasser Isabel, Rimsting, DE; Röcher Lutz, München, DE; Rarbach Markus, Dr., München, DE; Claren Jörg, Dr., München, DE; Kohl

Andreas, Dr., München, DE; Pieck Jan Carsten, Dr., München, DE; Schlosser Dominik, München, DE;
 (74) Hörmannová Zuzana, Ing., Bratislava, SK;
(54) Optimalizované celulózy enzýmy

(51) C12N 15/00, A61K 31/00, C07H 21/00, A61P 37/00

(11) E 19428

(96) 07870434.3, 27.9.2007

(97) 2078080, 17.6.2015

(31) 847811 P

(32) 27.9.2006

(33) US

(73) Coley Pharmaceutical GmbH, Düsseldorf, DE;

(72) DEBELAK Harald, Hilden, DE; UHLMANN Eugen, Glashuetten, DE; JURK Marion, Dormagen, DE;

(74) Tomeš Pavol, Ing., Bratislava, SK;

(86) PCT/IB2007/004389

(87) WO 2008/068638

(54) CPG oligonukleotidové analógy obsahujúce hydrofóbne T analógy so zosilnenou imunostimulačnou aktivitou

(51) C12Q 1/00, C12N 15/00

(11) E 19474

(96) 11748195.2, 25.2.2011

(97) 2539472, 20.5.2015

(31) 308862 P

(32) 26.2.2010

(33) US

(73) Life Technologies Corporation, Carlsbad, CA, US; Hennessy Lori, San Mateo, California, US;

(72) WANG Dennis, Dublin, California, US;

(74) Bušová Eva, JUDr., Bratislava, SK;

(86) PCT/US2011/026351

(87) WO 2011/106724

(54) Rýchla PCR pre STR genotypizáciu

(51) C12Q 1/00

(11) E 19505

(96) 13167812.0, 15.5.2013

(97) 2666871, 5.8.2015

(31) 20125554

(32) 25.5.2012

(33) FI

(73) University of Bern, Bern, CH;

(72) Leeb Tosso, Wabern, CH;

(74) Bušová Eva, JUDr., Bratislava, SK;

(54) Spôsob stanovenia genotypu súvisiaceho s hereditárnou nazálnou parakeratózou (HNPK) a nukleových kyselín použiteľných v uvedenom spôsobe

(51) D01G 1/00, B65H 57/00, B65H 65/00, C03B 37/00

(11) E 19468

(96) 12003819.5, 15.5.2012

(97) 2530190, 8.7.2015

(31) 201113150679

(32) 1.6.2011

(33) US

(73) Johns Manville, Denver, CO, US;

(72) Folk Michael David, Oregon, Ohio, US; Hamby Brian Samuel, Athens, Tennessee, US; Skelton Jerry Eugene, Old Fort, Tennessee, US; Bascom Randall Clark, Wauseon, Ohio, US;

(74) ŽOVICOVÁ & ŽOVIC IP, s.r.o., Bratislava, SK;

(54) Spôsob a zariadenie na zavádzanie pohybujúcich sa predmetov do spracovacieho stroja

(51) D06F 37/00, F16F 7/00, F16F 9/00

(11) E 19411

(96) 11191223.4, 29.11.2011

(97) 2600026, 15.7.2015

(73) Aksistem Elektromekanik Sanayi ve Ticaret Ltd. Sti., Kocaeli, TR;

(72) Kaniöz Can, Kocaeli, TR;

(74) MAJLINGOVÁ & PARTNERS, s.r.o., Bratislava, SK;

(54) Trecí tlmič vibrácií

(51) D07B 1/00

(11) E 19528

(96) 10798550.9, 20.12.2010

(97) 2516729, 29.7.2015

(31) 09180692

(32) 23.12.2009

(33) EP

(73) NV Bekaert SA, Zvevegem, BE;

(72) BUYTAERT Guy, Sint-Gillis-Waas, BE; SOMERS Albert, Oostende, BE;

(74) inventa Patentová a známková kancelária s.r.o., Bratislava, SK;

(86) PCT/EP2010/070262

(87) WO 2011/076746

(54) Mosadzný potiahnutý drôt s gradientom zinku v tomto potahu a spôsob jeho výroby

(51) D07B 1/00

(11) E 19483

(96) 11723100.1, 7.6.2011

(97) 2580387, 22.7.2015

(31) 10165263

(32) 8.6.2010

(33) EP

(73) DSM IP Assets B.V., Heerlen, NL; NV Bekaert SA, Zvevegem, BE;

(72) SMEETS Paulus Johannes Hyacinthus Marie, AK Geulle, NL; AMILS Xavier, Kortrijk, BE;

(74) inventa Patentová a známková kancelária s.r.o., Bratislava, SK;

(86) PCT/EP2011/059411

(87) WO 2011/154415

(54) Hybridné lano

(51) E01C 7/00, C04B 111/00, C04B 26/00

(11) E 19415

(96) 10305419.3, 21.4.2010

(97) 2246473, 15.7.2015

(31) 0952641

(32) 22.4.2009

(33) FR

(73) COLAS, Boulogne-Billancourt, FR;

(72) Carbonneau Xavier, Versailles, FR;

- (74) Bušová Eva, JUDr., Bratislava, SK;
(54) Spôsob prípravy horkej živičnej zmesi so zníženým obsahom spojiva

-
- (51) E04D 13/00**
(11) E 19503
 (96) 13172014.6, 18.6.2013
 (97) 2677092, 22.7.2015
 (31) 201270343
 (32) 19.6.2012
 (33) DK
 (73) VKR Holding A/S, Hørsholm, DK;
 (72) Thing Poul Seerup, Herning, DK; Ansø Bo, Egå, DK; Henriksen Jens-Ulrik, Århus V, DK;
 (74) Šupáková Andrea, JUDr., Bratislava, SK;
(54) Izolačný rám pre strešné okno a spôsob montáže strešného okna

-
- (51) E05B 17/00, E05B 45/00**
(11) E 19407
 (96) 12189306.9, 19.10.2012
 (97) 2722470, 15.7.2015
 (73) KALE Kilit ve Kalip Sanayi A.S., Istanbul, TR;
 (72) Karsil Feramuz, Istanbul, TR; Bilgic Ahmet, Istanbul, TR; Icibal Kadir, Istanbul, TR;
 (74) MAJLINGOVÁ & PARTNERS, s.r.o., Bratislava, SK;
(54) Vložkový zámok obsahujúci alarm

-
- (51) E05B 77/00, E05B 81/00, E05B 79/00**
(11) E 19427
 (96) 08760129.0, 28.5.2008
 (97) 2155994, 17.6.2015
 (31) 0703906
 (32) 1.6.2007
 (33) FR
 (73) U-Shin France SAS, Créteil Cedex, FR;
 (72) WATTEBLED Christian, Creteil, FR; PECOUL Jean Christophe, Creteil, FR;
 (74) inventa Patentová a známková kancelária s.r.o., Bratislava, SK;
 (86) PCT/EP2008/056534
 (87) WO 2008/145668
(54) Elektrický zámok s ovládaním zatvorenia pre otváracie časti automobilu

-
- (51) E05D 15/00, E06B 9/00**
(11) E 19458
 (96) 13460002.2, 4.2.2013
 (97) 2636835, 8.7.2015
 (31) 39832812
 (32) 5.3.2012
 (33) PL
 (73) Malkowski Zenon, Wiry, PL;
 (72) Malkowski Zenon, Wiry, PL;
 (74) inventa Patentová a známková kancelária s.r.o., Bratislava, SK;
(54) Protipožiarna brána so skladacím bránovým krídlom

- (51) E05D 15/00**
(11) E 19467
 (96) 11165547.8, 10.5.2011
 (97) 2392756, 29.7.2015
 (31) 102010029664
 (32) 2.6.2010
 (33) DE
 (73) Aug. Winkhaus GmbH & Co. KG, Telgte, DE;
 (72) Oeltjebruns Henning, Münster, DE; Bernsmann Wolfgang, Telgte, DE; Niehues Stefan, Warendorf, DE; Paschert Clemens, Sendenhorst, DE;
 (74) PATENTSERVIS Bratislava, a. s., Bratislava, SK;
(54) Zakrytý spojovací diel

-
- (51) E05F 3/00, E05F 1/00**
(11) E 19495
 (96) 13792483.3, 4.10.2013
 (97) 2785943, 5.8.2015
 (31) VI20120254, VI20120255
 (32) 4.10.2012, 4.10.2012
 (33) IT, IT
 (73) In & Tec S.r.l., Brescia, IT;
 (72) BACCETTI Luciano, Nave (BS), IT;
 (74) Hörmannová Zuzana, Ing., Bratislava, SK;
 (86) PCT/IB2013/059120
 (87) WO 2014/054028
(54) Závesové zariadenie pre dvere, okenice a podobne

-
- (51) F04B 17/00, F04B 35/00, F04B 49/00**
(11) E 19511
 (96) 10807312.3, 14.12.2010
 (97) 2513479, 19.8.2015
 (31) 79009 U
 (32) 14.12.2009
 (33) AT
 (73) Secop Austria GmbH, Fürstenfeld, AT;
 (72) SCHÖGLER Hans Peter, Fehring, AT;
 (74) Hörmannová Zuzana, Ing., Bratislava, SK;
 (86) PCT/AT2010/000478
 (87) WO 2011/079330
(54) Kompresor chladiaceho média s lineárnym pohonom

-
- (51) F04B 35/00**
(11) E 19513
 (96) 12719245.8, 15.3.2012
 (97) 2686554, 8.7.2015
 (31) P11101094
 (32) 15.3.2011
 (33) BR
 (73) Whirlpool S.A., São Paulo SP, BR;
 (72) Dainez Paulo Sérgio, Joinville, SC, BR; Lilie Dietmar Erich Bernhard, Joinville, SC, BR;
 (74) Holoubková Mária, Ing., Bratislava, SK;
 (86) PCT/BR2012/000066
 (87) WO 2012/122615
(54) Ovládací systém pre rezonančný lineárny kompresor, spôsob ovládania rezonančného lineárneho kompresora a rezonančný lineárny kompresor

(51) F04B 39/00, F04B 49/00, F04B 53/00
(11) E 19412
 (96) 09737976.2, 7.4.2009
 (97) 2300715, 1.7.2015
 (31) 200803042
 (32) 1.5.2008
 (33) TR
 (73) Arçelik Anonim Sirketi, Istanbul, TR;
 (72) HACIOGLU Bilgin, Istanbul, TR; FIDAN Umit, Istanbul, TR;
 (74) PATENTSERVIS Bratislava, a. s., Bratislava, SK;
 (86) PCT/EP2009/054140
 (87) WO 2009/132932
(54) Kompresor so zlepšenou výkonnosťou prúdenia chladiva

(51) F16B 37/00, F16L 33/00
(11) E 19524
 (96) 11008901.8, 9.11.2011
 (97) 2481939, 1.7.2015
 (31) 102011009536
 (32) 27.1.2011
 (33) DE
 (73) NORMA Germany GmbH, Maintal, DE;
 (72) Krüger Manfred, Büdingen, DE;
 (74) Hörmannová Zuzana, Ing., Bratislava, SK;
(54) Upínacia objímka

(51) F16D 65/00
(11) E 19435
 (96) 11770673.9, 11.7.2011
 (97) 2596264, 7.1.2015
 (31) 201022988 U
 (32) 19.7.2010
 (33) CZ
 (73) Vysoká škola Báňská-Technická Univerzita Ostrava, Ostrava-Poruba, CZ;
 (72) LORENCUK Zbynek, Opava - Katerinky, CZ; GEBAUER Marek, Brezová, CZ;
 (74) Bachratá Magdaléna, Mgr., Bratislava, SK;
 (86) PCT/CZ2011/000068
 (87) WO 2012/010108
(54) Brzdový disk s axiálnym a radiálnym chladením, vybavený krytom

(51) F16L 23/00
(11) E 19502
 (96) 12005476.2, 27.7.2012
 (97) 2690338, 22.7.2015
 (73) NORMA Germany GmbH, Maintal, DE;
 (72) von Breitenbach Gerrit, Karlstein, DE; Kamp Achim, Langenselbold, DE; Wachter Gerhard, Büdingen, DE; Heywood Jonathan, Tadley, Hants., GB;
 (74) Hörmannová Zuzana, Ing., Bratislava, SK;
(54) Rúrková objímka, najmä profilová objímka

(51) F16L 37/00
(11) E 19521
 (96) 10709974.9, 16.3.2010
 (97) 2409068, 15.7.2015
 (31) 0904805
 (32) 20.3.2009
 (33) GB

(73) Erwin William Alexander, Co. Antrim, GB; Milligan John, Coleraine, GB;
 (72) Erwin Alexander, Carrickfergus, County Antrim, GB;
 (74) ŽOVICOVÁ & ŽOVIC IP, s.r.o., Bratislava, SK;
 (86) PCT/EP2010/001645
 (87) WO 2010/105799
(54) Ventilová zostava

(51) F16L 55/00
(11) E 19482
 (96) 11782574.5, 25.10.2011
 (97) 2649359, 8.7.2015
 (31) MI20102247
 (32) 6.12.2010
 (33) IT
 (73) MIB ITALIANA S.p.A., Casalserugo (PD), IT;
 (72) BORMIOLI Lorenzo, Padova, IT;
 (74) Tomeš Pavol, Ing., Bratislava, SK;
 (86) PCT/EP2011/068633
 (87) WO 2012/076240
(54) Zariadenie pre automatické uzatváranie riadiacich ventilov v oddeliteľných spojovacích jednotkách pre pružné rúrky

(51) F16L 55/00, F16K 1/00, F16L 23/00
(11) E 19492
 (96) 11773737.9, 25.10.2011
 (97) 2649358, 1.7.2015
 (31) MI20102248
 (32) 6.12.2010
 (33) IT
 (73) MIB ITALIANA S.p.A., Casalserugo (PD), IT;
 (72) BORMIOLI Lorenzo, Padova, IT;
 (74) Tomeš Pavol, Ing., Bratislava, SK;
 (86) PCT/EP2011/068683
 (87) WO 2012/076242
(54) Riadiaci ventil pre oddeliteľnú spojovaciu jednotku pre pružné rúrky

(51) F23D 14/00
(11) E 19509
 (96) 11739170.6, 19.5.2011
 (97) 2577165, 15.7.2015
 (31) BS20100098
 (32) 25.5.2010
 (33) IT
 (73) La Rude SRL, Brescia, IT;
 (72) TENCI Pier Luigi, BRESCIA, IT;
 (74) Hörmannová Zuzana, Ing., Bratislava, SK;
 (86) PCT/IT2011/000165
 (87) WO 2011/148402
(54) Zariadenie na ohrievanie okolia pomocou infračervených lúčov

(51) F23N 1/00, F23N 5/00
(11) E 19494
 (96) 11155550.4, 23.2.2011
 (97) 2362146, 15.7.2015
 (31) VI20100042
 (32) 23.2.2010
 (33) IT

- (73) Bertoncetto Alessandro, San Zeno di Cassola, (VI), IT; Salvatico Stefano, Bassano del Grappa, (VI), IT;
 (72) Bertoncetto, Alessandro, San Zeno di Cassola, (VI), IT; Salvatico, Stefano, Bassano del Grappa, (VI), IT;
 (74) FAJNOR IP, s.r.o., Bratislava, SK;
(54) Spôsob riadenia spaľovacieho zariadenia na pelety a/alebo biomasu a spaľovacie zariadenie na pelety a/alebo biomasu fungujúce podľa tohto spôsobu

- (51) F24F 1/00, H05K 7/00, F24F 13/00**
(11) E 19432
 (96) 12190581.4, 30.10.2012
 (97) 2587175, 17.6.2015
 (31) PD20110342
 (32) 31.10.2011
 (33) IT
 (73) Emerson Network Power S.R.L., Piove di Sacco (PD), IT;
 (72) Barbato Pierpaolo, Noventa Padovana PD, IT;
 (74) ROTT, RŮŽIČKA & GUTTMANN, Bratislava, SK;
(54) Nosná konštrukcia ventilátorov pre klimatizačné zariadenia s prúdením vzduchu pod podlahou

- (51) G01N 1/00**
(11) E 19507
 (96) 11704787.8, 23.2.2011
 (97) 2542873, 15.7.2015
 (31) 102010011724
 (32) 17.3.2010
 (33) DE
 (73) Glatt Systemtechnik GmbH, Dresden, DE;
 (72) Pritzke Heinz, Braunsdorf, DE;
 (74) inventa Patentová a známková kancelária s.r.o., Bratislava, SK;
 (86) PCT/EP2011/052643
 (87) WO 2011/113670
(54) Zariadenie na odber vzoriek z prúdu prášku

- (51) G01N 11/00, G01N 33/00**
(11) E 19440
 (96) 04716470.2, 2.3.2004
 (97) 1601976, 6.5.2015
 (31) 384345
 (32) 7.3.2003
 (33) US
 (73) Cora Healthcare, Inc., Niles, IL, US;
 (72) COHEN Eli, Skokie, IL, US; NAVICKAS Irene A., Northbrook, IL, US;
 (74) Hörmannová Zuzana, Ing., Bratislava, SK;
 (86) PCT/US2004/006367
 (87) WO 2004/081579
(54) Protokol na monitorovanie inhibície trombocytov

- (51) H01B 13/00, B05C 1/00, B05D 7/00, B05D 1/00, B05B 13/00, B05D 5/00, B05B 12/00**
(11) E 19519
 (96) 08872436.4, 19.12.2008
 (97) 2243144, 22.7.2015
 (31) 2008031348
 (32) 13.2.2008
 (33) JP

- (73) Yazaki Corporation, Tokyo, JP;
 (72) KAMATA Takeshi, Susono-shi, Shizuoka, JP; SUGIMURA Keigo, Susono-shi, Shizuoka, JP;
 (74) inventa Patentová a známková kancelária s.r.o., Bratislava, SK;
 (86) PCT/JP2008/073897
 (87) WO 2009/101756
(54) Zariadenie a spôsob farbenia elektrického kábla

- (51) H04B 7/00, G08G 5/00**
(11) E 19414
 (96) 10425340.6, 26.10.2010
 (97) 2447929, 24.6.2015
 (73) SELEX ES S.p.A., Roma, IT;
 (72) Fantappie' Pierluigi, Firenze, IT;
 (74) ROTT, RŮŽIČKA & GUTTMANN, Bratislava, SK;
(54) Pozemná stanica, sieť a spôsob pre unifikovaný komunikačný systém zem-vzduch a vzduch-zem fungujúci technológiou VHF dátového spojenia mód 2

- (51) H04L 27/00**
(11) E 19466
 (96) 13176187.6, 4.6.2008
 (97) 2685692, 1.7.2015
 (31) 20070054544, 20080004125, 20080014651, 20080025142
 (32) 4.6.2007, 14.1.2008, 18.2.2008, 18.3.2008
 (33) KR, KR, KR, KR
 (62) 12150429.4, 08766090.8
 (73) Samsung Electronics Co., Ltd, Gyeonggi-do, KR;
 (72) Yun Sung-Ryul, Gyeonggi-do, KR; Kim Jae-Yoel, Gyeonggi-do, KR; Lee Hak-Ju, Gyeonggi-do, KR; Jeong Hong-Sil, Gyeonggi-do, KR; Myung Se-Ho, Gyeonggi-do, KR;
 (74) Guniš Jaroslav, Mgr., Bratislava, SK;
(54) Zariadenie a spôsob na zníženie pomeru špičkového a priemerného výkonu v systémoch využívajúcich ortogonálne frekvenčne delený multiplex

- (51) H04N 7/00, H04H 20/00, H04L 27/00, H04B 7/00**
(11) E 19409
 (96) 11740009.3, 1.2.2011
 (97) 2533527, 8.7.2015
 (31) 301619 P
 (32) 4.2.2010
 (33) US
 (73) LG Electronics Inc., Seoul, KR;
 (72) KO Woo Suk, Seoul, KR; MOON Sang Chul, Seoul, KR;
 (74) KOREJZOVÁ & SPOL., v. o. s., Bratislava, SK;
 (86) PCT/KR2011/000708
 (87) WO 2011/096713
(54) Vysielač a prijímač vysielacieho signálu a spôsob vysielania a prijímania vysielacieho signálu

(51) H04W 88/00

(11) E 19491

(96) 05818437.5, 26.10.2005

(97) 1807939, 8.7.2015

(31) 978501

(32) 1.11.2004

(33) US

(73) NextG Networks, Inc., Canonsburg PA, US;

(72) Wake David, Ispwich, Suffolk, GB; Beacham Keith, Saxmundham, Suffolk, GB;

(74) Hörmannová Zuzana, Ing., Bratislava, SK;

(86) PCT/US2005/038688

(87) WO 2006/050005

(54) Komunikačný systém a spôsob

(51)	(11)	(51)	(11)	(51)	(11)	(51)	(11)
A01G 7/00	E 19419	B01D 53/00	E 19434	C04B 35/00	E 19471	C12Q 1/00	E 19474
A01N 43/00	E 19517	B01J 19/00	E 19442	C07C 39/00	E 19487	D01G 1/00	E 19468
A01N 63/00	E 19422	B05B 5/00	E 19489	C07C 67/00	E 19473	D06F 37/00	E 19411
A47B 88/00	E 19439	B21D 5/00	E 19437	C07D 215/00	E 19413	D07B 1/00	E 19528
A61B 17/00	E 19512	B21D 5/00	E 19438	C07D 231/00	E 19498	D07B 1/00	E 19483
A61J 1/00	E 19417	B22D 13/00	E 19499	C07D 279/00	E 19455	E01C 7/00	E 19415
A61K 6/00	E 19478	B23K 20/00	E 19425	C07D 295/00	E 19501	E04D 13/00	E 19503
A61K 8/00	E 19426	B24B 27/00	E 19447	C07D 333/00	E 19421	E05B 17/00	E 19407
A61K 9/00	E 19484	B25J 19/00	E 19480	C07D 401/00	E 19457	E05B 77/00	E 19427
A61K 9/00	E 19522	B29C 31/00	E 19451	C07D 401/00	E 19452	E05D 15/00	E 19458
A61K 9/00	E 19418	B29C 33/00	E 19430	C07D 401/00	E 19530	E05D 15/00	E 19467
A61K 9/00	E 19479	B30B 15/00	E 19523	C07D 401/00	E 19525	E05F 3/00	E 19495
A61K 31/00	E 19477	B31F 1/00	E 19450	C07D 413/00	E 19433	F04B 17/00	E 19511
A61K 31/00	E 19486	B32B 27/00	E 19508	C07D 413/00	E 19461	F04B 35/00	E 19513
A61K 31/00	E 19443	B41F 31/00	E 19476	C07D 471/00	E 19441	F04B 39/00	E 19412
A61K 31/00	E 19488	B60J 10/00	E 19460	C07D 471/00	E 19420	F16B 37/00	E 19524
A61K 31/00	E 19490	B60K 1/00	E 19436	C07D 473/00	E 19462	F16D 65/00	E 19435
A61K 31/00	E 19518	B60K 11/00	E 19449	C07D 487/00	E 19445	F16L 23/00	E 19502
A61K 38/00	E 19469	B60N 2/00	E 19529	C07D 487/00	E 19454	F16L 37/00	E 19521
A61K 38/00	E 19423	B60N 2/00	E 19520	C07D 491/00	E 19424	F16L 55/00	E 19492
A61K 38/00	E 19516	B60Q 11/00	E 19470	C07K 16/00	E 19510	F16L 55/00	E 19482
A61K 38/00	E 19527	B62D 55/00	E 19514	C08L 69/00	E 19448	F23D 14/00	E 19509
A61K 39/00	E 19481	B62K 9/00	E 19431	C09C 1/00	E 19446	F23N 1/00	E 19494
A61K 39/00	E 19429	B63C 9/00	E 19526	C09D 5/00	E 19416	F24F 1/00	E 19432
A61K 39/00	E 19456	B65D 5/00	E 19485	C09D 167/00	E 19410	G01N 1/00	E 19507
A61K 39/00	E 19453	B65D 19/00	E 19408	C09D 175/00	E 19497	G01N 11/00	E 19440
A61K 47/00	E 19493	B65D 33/00	E 19496	C10L 9/00	E 19500	H01B 13/00	E 19519
A61M 1/00	E 19444	B66B 23/00	E 19506	C12N 9/00	E 19463	H04B 7/00	E 19414
A61M 5/00	E 19515	B66F 9/00	E 19465	C12N 9/00	E 19504	H04L 27/00	E 19466
A61M 15/00	E 19475	C03B 37/00	E 19459	C12N 15/00	E 19428	H04N 7/00	E 19409
B01D 17/00	E 19464	C04B 35/00	E 19472	C12Q 1/00	E 19505	H04W 88/00	E 19491

SC4A Sprístupnené preklady zmenených európskych patentových spisov**(11) E 1515**

(97) 1630037, 8.7.2015

(45) 3.5.2007

(54) Čiastočná nakladacia plošina

(11) E 4269

(97) 1586571, 24.6.2015

(45) 7.1.2009

(54) Inhibítory dipeptidylpeptidázy

(11) E 9596

(97) 1883698, 9.9.2015

(45) 5.9.2011

(54) Monoklonálne protilátky a jednoreťazcové protilátkové fragmenty proti prostatickému špecifickému membránovému antigénu bunkového povrchu

(11) E 10091

(97) 1921939, 16.9.2015

(45) 5.12.2011

(54) Prevzdušňovacia vložka

MA4A Zaniknuté európske patenty vzdaním sa patentu

(11) E 16304
 (97) 1685251
 Dátum zániku: 28.12.2015

MC4A Zrušené európske patenty po námietkovom konaní pred EPÚ

(11) E 4276
 (97) 1455781
 Dátum účinnosti rozhodnutia o zrušení: 3.6.2015

(11) E 10506
 (97) 1913062
 Dátum účinnosti rozhodnutia o zrušení: 2.7.2015

(11) E 5714
 (97) 1834789
 Dátum účinnosti rozhodnutia o zrušení: 3.10.2015

(11) E 11996
 (97) 2177528
 Dátum účinnosti rozhodnutia o zrušení: 9.11.2015

(11) E 7727
 (97) 1835939
 Dátum účinnosti rozhodnutia o zrušení: 21.5.2015

MM4A Zaniknuté európske patenty pre nezaplatenie udržiavacích poplatkov

(11) E 633
 (97) 1505997
 Dátum zániku: 2.5.2015

(11) E 1212
 (97) 1501664
 Dátum zániku: 8.5.2015

(11) E 673
 (97) 1507519
 Dátum zániku: 26.5.2015

(11) E 1361
 (97) 1509498
 Dátum zániku: 5.5.2015

(11) E 751
 (97) 1634041
 Dátum zániku: 22.5.2015

(11) E 1366
 (97) 1600214
 Dátum zániku: 17.5.2015

(11) E 921
 (97) 1528923
 Dátum zániku: 20.5.2015

(11) E 1885
 (97) 1364717
 Dátum zániku: 23.5.2015

(11) **E 2674**
(97) 1481687
Dátum zániku: 25.5.2015

(11) **E 5036**
(97) 1883641
Dátum zániku: 4.5.2015

(11) **E 2681**
(97) 1525155
Dátum zániku: 9.5.2015

(11) **E 5129**
(97) 1516023
Dátum zániku: 23.5.2015

(11) **E 2955**
(97) 1750700
Dátum zániku: 4.5.2015

(11) **E 5140**
(97) 1719596
Dátum zániku: 4.5.2015

(11) **E 3051**
(97) 1652520
Dátum zániku: 2.5.2015

(11) **E 5169**
(97) 1503668
Dátum zániku: 14.5.2015

(11) **E 3217**
(97) 1635924
Dátum zániku: 6.5.2015

(11) **E 6114**
(97) 1854386
Dátum zániku: 12.5.2015

(11) **E 3588**
(97) 1361617
Dátum zániku: 6.5.2015

(11) **E 6120**
(97) 1990251
Dátum zániku: 8.5.2015

(11) **E 3761**
(97) 1719685
Dátum zániku: 4.5.2015

(11) **E 6251**
(97) 1859665
Dátum zániku: 18.5.2015

(11) **E 4001**
(97) 1852530
Dátum zániku: 6.5.2015

(11) **E 6262**
(97) 1629007
Dátum zániku: 12.5.2015

(11) **E 4228**
(97) 1509343
Dátum zániku: 2.5.2015

(11) **E 6283**
(97) 1509085
Dátum zániku: 22.5.2015

(11) **E 4611**
(97) 1619015
Dátum zániku: 27.5.2015

(11) **E 6335**
(97) 1867900
Dátum zániku: 16.5.2015

(11) **E 4637**
(97) 1600057
Dátum zániku: 27.5.2015

(11) **E 6377**
(97) 2032673
Dátum zániku: 25.5.2015

(11) **E 4692**
(97) 1744982
Dátum zániku: 12.5.2015

(11) **E 6651**
(97) 1883640
Dátum zániku: 4.5.2015

(11) **E 5010**
(97) 1505959
Dátum zániku: 15.5.2015

(11) **E 7189**
(97) 2041034
Dátum zániku: 29.5.2015

(11) E 7284
 (97) 1593921
 Dátum zániku: 3.5.2015

(11) E 9260
 (97) 2173641
 Dátum zániku: 27.5.2015

(11) E 7890
 (97) 2000530
 Dátum zániku: 21.5.2015

(11) E 9309
 (97) 1748003
 Dátum zániku: 9.5.2015

(11) E 7937
 (97) 2029583
 Dátum zániku: 24.5.2015

(11) E 9538
 (97) 1745183
 Dátum zániku: 10.5.2015

(11) E 8126
 (97) 1751292
 Dátum zániku: 3.5.2015

(11) E 9592
 (97) 1883655
 Dátum zániku: 24.5.2015

(11) E 8185
 (97) 1751031
 Dátum zániku: 5.5.2015

(11) E 9618
 (97) 2152106
 Dátum zániku: 29.5.2015

(11) E 8341
 (97) 1888354
 Dátum zániku: 18.5.2015

(11) E 9635
 (97) 1731582
 Dátum zániku: 31.5.2015

(11) E 8358
 (97) 2019825
 Dátum zániku: 14.5.2015

(11) E 9655
 (97) 1873310
 Dátum zániku: 16.5.2015

(11) E 8396
 (97) 1753824
 Dátum zániku: 12.5.2015

(11) E 9696
 (97) 1632014
 Dátum zániku: 21.5.2015

(11) E 8425
 (97) 1881850
 Dátum zániku: 11.5.2015

(11) E 9722
 (97) 1990327
 Dátum zániku: 7.5.2015

(11) E 8566
 (97) 2150915
 Dátum zániku: 19.5.2015

(11) E 9891
 (97) 1628885
 Dátum zániku: 19.5.2015

(11) E 9148
 (97) 1511489
 Dátum zániku: 19.5.2015

(11) E 9927
 (97) 2150763
 Dátum zániku: 28.5.2015

(11) E 9160
 (97) 2131118
 Dátum zániku: 28.5.2015

(11) E 10049
 (97) 2133156
 Dátum zániku: 19.5.2015

(11) E 9197
 (97) 2155488
 Dátum zániku: 2.5.2015

(11) E 10689
 (97) 1893620
 Dátum zániku: 17.5.2015

(11) **E 10970**
(97) 1746980
Dátum zániku: 4.5.2015

(11) **E 12838**
(97) 1854926
Dátum zániku: 11.5.2015

(11) **E 11124**
(97) 1860363
Dátum zániku: 26.5.2015

(11) **E 12866**
(97) 1883567
Dátum zániku: 10.5.2015

(11) **E 11234**
(97) 2152690
Dátum zániku: 22.5.2015

(11) **E 12931**
(97) 1884234
Dátum zániku: 17.5.2015

(11) **E 11420**
(97) 2255905
Dátum zániku: 5.5.2015

(11) **E 13072**
(97) 2155733
Dátum zániku: 19.5.2015

(11) **E 11511**
(97) 2253363
Dátum zániku: 14.5.2015

(11) **E 13117**
(97) 2315755
Dátum zániku: 7.5.2015

(11) **E 11517**
(97) 2256993
Dátum zániku: 26.5.2015

(11) **E 13580**
(97) 1748781
Dátum zániku: 27.5.2015

(11) **E 11640**
(97) 1759021
Dátum zániku: 3.5.2015

(11) **E 13631**
(97) 2401384
Dátum zániku: 21.5.2015

(11) **E 11670**
(97) 1928532
Dátum zániku: 24.5.2015

(11) **E 13782**
(97) 2018741
Dátum zániku: 15.5.2015

(11) **E 11783**
(97) 2026832
Dátum zániku: 23.5.2015

(11) **E 13798**
(97) 1883975
Dátum zániku: 19.5.2015

(11) **E 11914**
(97) 2294162
Dátum zániku: 7.5.2015

(11) **E 14017**
(97) 1756966
Dátum zániku: 25.5.2015

(11) **E 11948**
(97) 2151133
Dátum zániku: 14.5.2015

(11) **E 14160**
(97) 2029800
Dátum zániku: 14.5.2015

(11) **E 12771**
(97) 2266584
Dátum zániku: 6.5.2015

(11) **E 14610**
(97) 2164831
Dátum zániku: 30.5.2015

(11) **E 12774**
(97) 1622630
Dátum zániku: 6.5.2015

(11) **E 14739**
(97) 1844831
Dátum zániku: 6.5.2015

(11) E 14791
 (97) 2432767
 Dátum zániku: 3.5.2015

(11) E 16109
 (97) 2389972
 Dátum zániku: 25.5.2015

(11) E 14801
 (97) 1745791
 Dátum zániku: 6.5.2015

(11) E 16274
 (97) 2300560
 Dátum zániku: 14.5.2015

(11) E 14802
 (97) 2266585
 Dátum zániku: 6.5.2015

(11) E 16275
 (97) 1482117
 Dátum zániku: 27.5.2015

(11) E 14981
 (97) 2432760
 Dátum zániku: 17.5.2015

(11) E 16305
 (97) 1879609
 Dátum zániku: 4.5.2015

(11) E 14997
 (97) 1622629
 Dátum zániku: 6.5.2015

(11) E 16594
 (97) 2429995
 Dátum zániku: 12.5.2015

(11) E 15199
 (97) 2204146
 Dátum zániku: 5.5.2015

(11) E 16744
 (97) 1638589
 Dátum zániku: 14.5.2015

(11) E 15709
 (97) 1944026
 Dátum zániku: 15.5.2015

(11) E 16752
 (97) 2418201
 Dátum zániku: 8.5.2015

(11) E 15721
 (97) 2301044
 Dátum zániku: 29.5.2015

(11) E 16787
 (97) 2164866
 Dátum zániku: 29.5.2015

(11) E 15827
 (97) 2387977
 Dátum zániku: 20.5.2015

(11) E 16885
 (97) 1897699
 Dátum zániku: 25.5.2015

(11) E 15932
 (97) 2432807
 Dátum zániku: 17.5.2015

(11) E 17570
 (97) 2527143
 Dátum zániku: 23.5.2015

(11) E 16002
 (97) 2430078
 Dátum zániku: 10.5.2015

(11) E 17798
 (97) 2131134
 Dátum zániku: 29.5.2015

(11) E 16102
 (97) 2527574
 Dátum zániku: 24.5.2015

PC4A

Prevody a prechody práv na európske patenty

(11) E 7045

(97) 1879901, 23.12.2009
 (73) MEDIMMUNE LIMITED, Cambridge, GB;
 Predchádzajúci majiteľ:
 Spirogen Sàrl, St-Légier-La Chiésaz, CH;
 Dátum zápisu do registra: 12.1.2016

(11) E 11501

(97) 2270010, 25.1.2012
 (73) MEDIMMUNE LIMITED, Cambridge, GB;
 Predchádzajúci majiteľ:
 Spirogen Sàrl, St-Légier-La Chiésaz, CH;
 Dátum zápisu do registra: 12.1.2016

(11) E 8269

(97) 1529141, 23.6.2010
 (73) ARDEX Anlagen GmbH, Witten, DE;
 Predchádzajúci majiteľ:
 Gutjahr Walter, Bickenbach, DE;
 Dátum uzavretia zmluvy: 10.3.2015
 Dátum zápisu do registra: 14.1.2016

(11) E 13728

(97) 1720881, 12.12.2012
 (73) MEDIMMUNE LIMITED, Cambridge, GB;
 Predchádzajúci majiteľ:
 Spirogen Sàrl, St-Légier-La Chiésaz, CH;
 Dátum zápisu do registra: 12.1.2016

(11) E 9706

(97) 1759001, 13.4.2011
 (73) Alexion Pharmaceuticals, Inc., Cheshire, CT US;
 Predchádzajúci majiteľ:
 Alexion Pharma Holding, Hamilton HM EX, BM;
 Dátum uzavretia zmluvy: 16.11.2015
 Dátum zápisu do registra: 20.1.2016

(11) E 14991

(97) 2528625, 10.7.2013
 (73) MEDIMMUNE LIMITED, Cambridge, GB;
 Predchádzajúci majiteľ:
 Spirogen Sàrl, St-Légier-La Chiésaz, CH;
 Dátum zápisu do registra: 12.1.2016

(11) E 9826

(97) 2049317, 20.4.2011
 (73) PPG INDUSTRIES OHIO, INC., Cleveland, Ohio, US;
 Predchádzajúci majiteľ:
 Inxel Trademark & Patents SAGL, Lugano, CH;
 Dátum zápisu do registra: 13.1.2016

(11) E 16320

(97) 2368999, 12.3.2014
 (73) Alexion Pharmaceuticals, Inc., Cheshire, CT, US;
 Predchádzajúci majiteľ:
 Alexion Pharma Holding, Hamilton HM EX Bermuda, IE;
 Dátum uzavretia zmluvy: 16.11.2015
 Dátum zápisu do registra: 20.1.2016

(11) E 10441

(97) 1660037, 31.8.2011
 (73) Otsuka Pharmaceutical Co., Ltd., Minato-ku, Tokyo, JP;
 Predchádzajúci majiteľ:
 Alkermes, Inc., Waltham, MA, US;
 Dátum uzavretia zmluvy: 20.7.2015
 Dátum zápisu do registra: 12.1.2016

(11) E 16522

(97) 2384326, 23.4.2014
 (73) Zoetis Services LLC, Florham Park, NJ, US;
 Predchádzajúci majiteľ:
 Zoetis LLC, Florham Park NJ, US;
 Dátum zápisu do registra: 27.1.2016

(11) E 10939

(97) 2046897, 19.10.2011
 (73) PPG INDUSTRIES OHIO, INC., Cleveland, Ohio, US;
 Predchádzajúci majiteľ:
 Inxel Trademark & Patents SAGL, Lugano, CH;
 Dátum zápisu do registra: 13.1.2016

(11) E 18201

(97) 2766048, 10.12.2014
 (73) MEDIMMUNE LIMITED, Cambridge, GB;
 Predchádzajúci majiteľ:
 Spirogen Sàrl, Lausanne, CH;
 Dátum zápisu do registra: 12.1.2016

(11) E 11446

(97) 2158319, 7.12.2011
 (73) Alexion Pharmaceuticals, Inc., Cheshire, CT, US;
 Predchádzajúci majiteľ:
 Alexion Pharma Holding, Hamilton HM EX, BM;
 Dátum uzavretia zmluvy: 16.11.2015
 Dátum zápisu do registra: 20.1.2016

TC4A

Zmeny mien

- (11) **E 14753**
 - (97) 2137537, 29.5.2013
 - (73) Biogen MA Inc., Cambridge, MA, US;
Dátum zápisu do registra: 27.1.2016
-

TE4A

Zmeny adries

- (11) **E 16192**
 - (97) 1919290, 22.1.2014
 - (73) Ampio Pharmaceuticals, Inc., Englewood, CO, US;
Dátum zápisu do registra: 27.1.2016
-

TH4A

Opravy chýb alebo zmeny všeobecne

- (11) **E 19117**
 - (54) **Kondenzované heteroaromatické pyrolidinóny
ako inhibítory SYK**
Vestník č. 12/2015 - SC4A, str. 36
-

ČASŤ

DODATKOVÉ OCHRANNÉ OSVEDČENIA

Číselné kódy na označovanie bibliografických údajov (Štandard WIPO ST. 9)

- | | |
|--|--|
| <p>(11) Číslo dokumentu
 (21) Číslo žiadosti
 (22) Dátum podania žiadosti
 (23) Dátum podania žiadosti o predĺženie doby platnosti
 (54) Názov vynálezu základného patentu
 (68) Číslo základného patentu
 (71) Meno (názov) žiadateľa (-ov)
 (73) Meno (názov) majiteľa (-ov)
 (74) Meno (názov) zástupcu (-ov)</p> | <p>(92) Číslo a dátum prvého povolenia uviesť liečivo alebo výrobok na ochranu rastlín na trh v Slovenskej republike
 (93) Číslo, dátum a štát prvého povolenia uviesť liečivo alebo výrobok na ochranu rastlín na trh v Spoločenstve
 (94) Predpokladaný dátum uplynutia platnosti osvedčenia/Predpokladaný dátum uplynutia predĺženej doby platnosti osvedčenia/Opravený predpokladaný dátum uplynutia doby platnosti osvedčenia/Opravený predpokladaný dátum uplynutia predĺženej doby platnosti osvedčenia
 (95) Liečivo, tak ako je uvedené v povolení/Výrobok na ochranu rastlín, tak ako je uvedený v povolení
 Typ: (liečivo/výrobok na ochranu rastlín)</p> |
|--|--|

Zverejnené žiadosti o udelenie dodatkového ochranného osvedčenia

- (21) **5026-2015**
 (22) 11.12.2015
 (68) EP 2 021 328
 (54) Zlúčeniny a kompozície ako modulátory hedgehog dráhy
 (71) NOVARTIS AG, Basel, CH;
 (74) inventa Patentová a známková kancelária s.r.o., Bratislava, SK;
 (92) EU/1/15/1030, 18.8.2015
 (93) EU/1/15/1030, 18.8.2015, EU
 (95) **Sonidegib alebo jeho farmaceuticky prijateľná soľ, hydrát alebo solvát**
 Typ: liečivo

- (21) **5028-2015**
 (22) 17.12.2015
 (68) 287609
 (54) N-Hydroxylované deriváty amidov a farmaceutické prostriedky, ktoré ich obsahujú
 (71) NOVARTIS AG, Basel, CH;
 (74) inventa Patentová a známková kancelária s.r.o., Bratislava, SK;
 (92) EU/1/15/1023, 1.9.2015
 (93) EU/1/15/1023, 1.9.2015, EU
 (95) **Bezvodý laktát panobinostatu**
 Typ: liečivo

- (21) **5029-2015**
 (22) 18.12.2015
 (68) EP 2 422 766
 (54) Suché práškové prípravky glykopyrolátu a stearátu horečnatého
 (71) Vectura Limited, Chippenham, Wiltshire, GB;
 (74) inventa Patentová a známková kancelária s.r.o., Bratislava, SK;
 (92) EU/1/12/788/001-006, 3.10.2012
 (93) EU/1/12/788/001-006, 3.10.2012, EU
 (95) **Glykopyróniumbromid**
 Typ: liečivo

- (21) **5030-2015**
 (22) 18.12.2015
 (68) EP 2 422 766
 (54) Suché práškové prípravky glykopyrolátu a stearátu horečnatého
 (71) Vectura Limited, Chippenham, Wiltshire, GB;
 (74) inventa Patentová a známková kancelária s.r.o., Bratislava, SK;
 (92) EU/1/13/862, 23.9.2013
 (93) EU/1/13/862, 23.9.2013, EU
 (95) **Indakaterol maleát a glykopyróniumbromid**
 Typ: liečivo

- (21) **5031-2015**
 (22) 18.12.2015
 (68) EP 1 534 313
 (54) Oftamologické irigačné roztoky a spôsoby
 (71) Omeros Corporation, Seattle, WA, US;
 (74) Bušová Eva, JUDr., Bratislava, SK;
 (92) EU/1/15/1018, 30.7.2015
 (93) EU/1/15/1018, 30.7.2015, EU
 (95) **Fenylefríniumchlorid/ketorolak trometamol**
 Typ: liečivo

- (21) **50022-2015**
 (22) 7.12.2015
 (68) EP 1 687 329
 (54) Optimalizovaná expresia HPV 58 L1 v kvasinkách
 (71) Merck Sharp & Dohme Corp., Rahway, New Jersey, US;
 (74) MAJLINGOVÁ & PARTNERS, s.r.o., Bratislava, SK;
 (92) EU/1/15/1007/001; EU/1/15/1007/002; EU/1/15/1007/003, 12.6.2015
 (93) EU/1/15/1007/001; EU/1/15/1007/002; EU/1/15/1007/003, 12.6.2015, EU
 (95) **L1 proteín ľudského papilomavírusu typ 58**
 Typ: liečivo

- (21) **50023-2015**
 (22) 7.12.2015
 (68) EP 1 673 106
 (54) Optimalizovaná expresia HPV 45 L1 v kvasinkách
 (71) Merck Sharp & Dohme Corp., Rahway, New Jersey, US;
 (74) MAJLINGOVÁ & PARTNERS, s.r.o., Bratislava, SK;
 (92) EU/1/15/1007/001; EU/1/15/1007/002; EU/1/15/1007/003, 12.6.2015
 (93) EU/1/15/1007/001; EU/1/15/1007/002; EU/1/15/1007/003, 12.6.2015, EU
 (95) **L1 proteín ľudského papilomavírusu typ 45**
 Typ: liečivo

- (21) **50024-2015**
 (22) 7.12.2015
 (68) EP 1 730 175
 (54) Optimalizovaná expresia HPV 52 L1 v kvasinkách
 (71) Merck Sharp & Dohme Corp., Rahway, New Jersey, US;
 (74) MAJLINGOVÁ & PARTNERS, s.r.o., Bratislava, SK;
 (92) EU/1/15/1007/001; EU/1/15/1007/002; EU/1/15/1007/003, 12.6.2015
 (93) EU/1/15/1007/001; EU/1/15/1007/002; EU/1/15/1007/003, 12.6.2015, EU
 (95) **HPV 52 L1 proteín**
 Typ: liečivo

- (21) **50025-2015**
 (22) 8.12.2015
 (68) EP 1 758 609
 (54) Vakcína proti HPV16 a HPV18 a najmenej ešte jednému HPV typu vybratému z HPV 31, 45 alebo 52
 (71) GlaxoSmithKline Biologicals SA, Rixensart, BE;
 (74) MAJLINGOVÁ & PARTNERS, s. r. o., Bratislava, SK;
 (92) EU/1/15/1007/001; EU/1/15/1007/002; EU/1/15/1007/003, 12.6.2015
 (93) EU/1/15/1007/001; EU/1/15/1007/002; EU/1/15/1007/003, 12.6.2015, EU
(95) L1 proteín ľudského papilomavírusu typ 16 / L1 proteín ľudského papilomavírusu typ 18 / L1 proteín ľudského papilomavírusu typ 31
 Typ: liečivo

- (21) **50026-2015**
 (22) 8.12.2015
 (68) EP 1 758 609
 (54) Vakcína proti HPV16 a HPV18 a najmenej ešte jednému HPV typu vybratému z HPV 31, 45 alebo 52
 (71) GlaxoSmithKline Biologicals SA, Rixensart, BE;
 (74) MAJLINGOVÁ & PARTNERS, s. r. o., Bratislava, SK;
 (92) EU/1/15/1007/001; EU/1/15/1007/002; EU/1/15/1007/003, 12.6.2015
 (93) EU/1/15/1007/001; EU/1/15/1007/002; EU/1/15/1007/003, 12.6.2015, EU
(95) L1 proteín ľudského papilomavírusu typ 16/L1 proteín ľudského papilomavírusu typ 18/L1 proteín ľudského papilomavírusu typ 45
 Typ: liečivo

- (21) **50027-2015**
 (22) 8.12.2015
 (68) EP 1 758 609
 (54) Vakcína proti HPV16 a HPV18 a najmenej ešte jednému HPV typu vybratému z HPV 31, 45 alebo 52
 (71) GlaxoSmithKline Biologicals SA, Rixensart, BE;
 (74) MAJLINGOVÁ & PARTNERS, s.r.o., Bratislava, SK;
 (92) EU/1/15/1007/001; EU/1/15/1007/002; EU/1/15/1007/003, 12.6.2015
 (93) EU/1/15/1007/001; EU/1/15/1007/002; EU/1/15/1007/003, 12.6.2015, EU
(95) HPV L1 VLPs 16 + 18 + 52
 Typ: liečivo

- (21) **50001-2016**
 (22) 11.1.2016
 (68) EP 2 170 959
 (54) Protilátky proti ľudskému receptoru PD-1 pre programovanú smrť buniek
 (71) Merck Sharp & Dohme B.V., Haarlem, NL;
 (74) MAJLINGOVÁ & PARTNERS, s. r. o., Bratislava, SK;
 (92) EU/1/15/1024/001, 21.7.2015
 (93) EU/1/15/1024/001, 21.7.2015, EU
(95) Pembrolizumab
 Typ: liečivo

Udelené dodatkové ochranné osvedčenia**(11) 203**

- (21) 5022-2013
(22) 15.11.2013
(68) EP 1 564 210
(54) 4-Oxochinolínová zlúčenina a jej použitie ako inhibítora HIV integrázy
(73) Japan Tobacco Inc., Minato-ku, Tokyo, JP;
(74) Hörmannová Zuzana, Ing., Bratislava, SK;
(92) EU/1/13/830/001, EU/1/13/830/002, 27.5.2013
(93) EU/1/13/830/001, EU/1/13/830/002, 27.5.2013, EU
(95) Elvitegravir alebo jeho hydrát, solvát, tautomer alebo farmaceuticky prijateľná soľ
Typ: liečivo
(94) 27.5.2028
-

(11) 204

- (21) 5025-2014
(22) 9.10.2014
(68) EP 1 912 999
(54) Makrocyclické inhibítory vírusu hepatitídy C
(73) JANSSEN R&D IRELAND, Eastgate, Little Island, Co Cork, IE; MEDIVIR AB, Stockholm, SE;
(74) Bušová Eva, JUDr., Bratislava, SK;
(92) EU/1/14/924/001, EU/1/14/924/002, 16.5.2014
(93) EU/1/14/924/001, EU/1/14/924/002, 16.5.2014, EU
(95) Simeprevir
Typ: liečivo
(94) 16.5.2029
-

(11) 205

- (21) 5032-2014
(22) 16.12.2014
(68) EP 1 761 528
(54) Deriváty 5-amino-2,4,7-trioxo-3,4,7,8-tetrahydro-2H-pyrido[2,3-D]pyrimidínu a príbuzné zlúčeniny na liečbu karcinómu
(73) Japan Tobacco Inc., Tokyo, JP;
(74) Hörmannová Zuzana, Ing., Bratislava, SK;
(92) EU/1/14/931, 2.7.2014
(93) EU/1/14/931, 2.7.2014, EU
(95) Trametinib, prípadne vo forme jeho farmaceuticky prijateľnej soli, hydrátu alebo solvátu
Typ: liečivo
(94) 2.7.2029
-

(11) 206

- (21) 5001-2014
(22) 17.1.2014
(68) EP 1 725 234
(54) Spôsob liečby porúch a ochorení spojených s hyperlipidémiou a hypercholesterolémiou pri minimalizácii vedľajších účinkov
(73) The Trustees of the University of Pennsylvania, Philadelphia, PA, US;
(74) PATENTSERVIS Bratislava, a. s., Bratislava, SK;
(92) EU/1/13/851/001, EU/1/13/851/002, EU/1/13/851/003, 5.8.2013
(93) EU/1/13/851/001, EU/1/13/851/002, EU/1/13/851/003, 5.8.2013, EU
(95) Lomitapid
Typ: liečivo
(94) 5.8.2028
-

(11) 207

- (21) 50010-2015
(22) 27.5.2015
(68) EP 2 368 890
(54) Inhibítory vírusu hepatitídy C
(73) AbbVie Bahamas Ltd., New Providence, Nassau, BS;
(74) MAJLINGOVÁ & PARTNERS, s.r.o., Bratislava, SK;
(92) EU/1/14/982/001, 19.1.2015
(93) EU/1/14/982/001, 19.1.2015, EU
(95) Ombitasvir
Typ: liečivo
(94) 19.1.2030
-

Zaniknuté dodatkové ochranné osvedčenia uplynutím doby platnosti

- (11) Dátum zániku
38 12.12.2015

Zverejnené žiadosti o predĺženie doby platnosti dodatkového ochranného osvedčenia

- | | |
|--|---|
| <p>(11) 46
(21) 3-2006
(23) 14.9.2015
(68) 280837
(54) 7-Substituované-9-substituované amino-6-demetyl-6-deoxytetracyklíny, spôsoby a medziprodukty na ich výrobu a farmaceutické prostriedky na ich báze
(71) Wyeth Holdings LLC, New York, NY, US;
(74) MAJLINGOVÁ & PARTNERS, s. r. o., Bratislava, SK;
(92) EU/1/06/336/001, 26.4.2006
(93) EU/1/06/336/001, 26.4.2006, EU
(95) Tigecyklín</p> | <p>(11) 55
(21) 2-2006
(23) 27.10.2015
(68) 285035
(54) Antagonisty rastového faktora vaskulárnych endotelových buniek
(71) GENENTECH, INC., South San Francisco, CA, US;
(74) Bachratá Magdaléna, Mgr., Bratislava, SK;
(92) EU/1/04/300/001, EU/1/04/300/002, 14.1.2005
(93) 56922 01-02, 16.12.2004, CH
(95) Bevacizumab</p> |
|--|---|

Predĺženia doby platnosti dodatkového ochranného osvedčenia

- (11) 27**
(21) 5004-2004
(23) 3.9.2014
(68) 279006
(54) Substituované fenylsulfonamidopyrimidíny, spôsoby a medziprodukty na ich výrobu, ich použitie a farmaceutické prípravky na ich báze
(73) F. HOFFMANN - LA ROCHE AG, Basle, CH;
(74) Bušová Eva, JUDr., Bratislava, SK;
(92) EU/1/02/220/001, EU/1/02/220/002, EU/1/02/220/003, EU/1/02/220/004, EU/1/02/220/005, 15.5.2002
(93) 55841 01, 55841 02, 28.2.2002, CH
(95) P-terc-butyl-N-[6-(2-hydroxyetoxy)-5-(o-metoxyfenoxy)-2-(2-pyrimidinyl)-4-pyrimidinyl]-benzensulfonamid
(94) 28.8.2017

Prevody a prechody práv na dodatkové ochranné osvedčenia

- (11) 47
(21) 5-2006
(73) Zoetis Services LLC, Florham Park, NJ, US;
Predchádzajúci majiteľ:
Zoetis LLC, Florham Park, New Jersey, US;
Dátum zápisu do registra: 26.1.2016
-

Zmeny mien majiteľov dodatkových ochranných osvedčení

- (11) 46
(21) 3-2006
(73) Wyeth Holdings LLC, New York, NY, US;
Dátum zápisu do registra: 14.1.2016
-

Zmeny adries majiteľov dodatkových ochranných osvedčení

- (11) 46
(21) 3-2006
(73) Wyeth Holdings LLC, New York, NY, US;
Dátum zápisu do registra: 14.1.2016
-

ČASŤ

ÚŽITKOVÉ VZORY

Kódy na označovanie jednotlivých druhov dokumentov (Štandard WIPO ST. 16)

- | | |
|--|---|
| U1 Zverejnené prihlášky úžitkových vzorov podľa zákona č. 517/2007 Z. z. o úžitkových vzoroch a o zmene a doplnení niektorých zákonov | Y1 Zapísané úžitkové vzory podľa zákona č. 517/2007 Z. z. o úžitkových vzoroch a o zmene a doplnení niektorých zákonov bez zmeny v porovnaní s príslušnou zverejnenou prihláškou |
| | Y2 Zapísané úžitkové vzory podľa zákona č. 517/2007 Z. z. o úžitkových vzoroch a o zmene a doplnení niektorých zákonov so zmenou v porovnaní s príslušnou zverejnenou prihláškou |

Číselné kódy na označovanie bibliografických údajov (Štandard WIPO ST. 9)

- | | |
|--|---|
| (11) Číslo dokumentu | (62) Číslo pôvodnej prihlášky v prípade vylúčenej prihlášky |
| (21) Číslo prihlášky | (67) Číslo pôvodnej patentovej prihlášky v prípade odbočenia |
| (22) Dátum podania prihlášky | (71) Meno (názov) prihlasovateľa (-ov) |
| (31) Číslo prioritnej prihlášky | (72) Meno pôvodcu (-ov) |
| (32) Dátum podania prioritnej prihlášky | (73) Meno (názov) majiteľa (-ov) |
| (33) Krajina alebo regionálna organizácia priority | (74) Meno (názov) zástupcu (-ov) |
| (43) Dátum zverejnenia prihlášky | (86) Číslo podania medzinárodnej prihlášky podľa PCT |
| (45) Dátum oznámenia o zápise úžitkového vzoru | (87) Číslo zverejnenia medzinárodnej prihlášky podľa PCT |
| (47) Dátum zápisu a sprístupnenia úžitkového vzoru verejnosti | (96) Číslo podania európskej patentovej prihlášky |
| (51) Medzinárodné patentové triedenie | (97) Číslo zverejnenia európskej patentovej prihlášky alebo vydania európskeho patentového spisu |
| (54) Názov | |
| (57) Anotácia | |

Poznámka:

Symbody medzinárodného patentového triedenia uvedené v tomto vestníku zodpovedajú vydaniu 2016.01 Medzinárodného patentového triedenia s platnosťou od 1. januára 2016. Na patentových dokumentoch zverejňovaných úradom a vo vestníku úradu budú v roku 2016 uvádzané iba symboly hlavných skupín MPT 2016.01. V databázach úradu, vo webregistroch na internete a v ostatných výstupoch úradu budú zverejňované údaje týkajúce sa patentov a úžitkových vzorov vrátane ich prihlášok so symbolmi úplnej verzie MPT 2016.01.

Kódy na označovanie záhlaví oznámení publikovaných vo Vestníku ÚPV SR (Štandard WIPO ST. 17)

- | | |
|---|---|
| BA2K Zverejnené prihlášky úžitkových vzorov | FG2K Zapísané úžitkové vzory |
| FA2K Zastavené konania o prihláškach úžitkových vzorov na žiadosť prihlasovateľa | MA2K Zaniknuté úžitkové vzory vzdáním sa |
| FB2K Zastavené konania o prihláškach úžitkových vzorov | MC2K Vymazané úžitkové vzory |
| FC2K Zamietnuté prihlášky úžitkových vzorov | MG2K Čiastočne vymazané úžitkové vzory |
| GB2K Prevody a prechody práv na prihlášky úžitkových vzorov | MK2K Zaniknuté úžitkové vzory uplynutím doby platnosti |
| PD2K Zmeny dispozičných práv na prihlášky úžitkových vzorov (zálohy) | ND2K Predĺženie platnosti úžitkových vzorov |
| PD2K Zmeny dispozičných práv na prihlášky úžitkových vzorov (ukončenie zálohov) | PC2K Prevody a prechody práv na úžitkové vzory |
| | PD2K Zmeny dispozičných práv na úžitkové vzory (zálohy) |
| | PD2K Zmeny dispozičných práv na úžitkové vzory (ukončenie zálohov) |
| | QB2K Licenčné zmluvy |
| | QC2K Ukončenie platnosti licenčných zmlúv |
| | RL2K Odňatie ochrany a prepis prihlasovateľa alebo majiteľa úžitkového vzoru (na základe rozhodnutia súdu) |

Opravy a zmeny

Opravy v prihláškach úžitkových vzorov

- HA2K** Doplnenie pôvodcu (-ov)
- HB2K** Opravy mien
- HC2K** Zmeny mien
- HD2K** Opravy adries
- HE2K** Zmeny adries
- HF2K** Opravy dátumov
- HG2K** Opravy zatriedenia podľa MPT
- HH2K** Opravy chýb alebo zmeny všeobecne
- HK2K** Opravy tlačových chýb vo Vestníku ÚPV SR

Opravy v úžitkových vzoroch

- TA2K** Doplnenie pôvodcu (-ov)
- TB2K** Opravy mien
- TC2K** Zmeny mien
- TD2K** Opravy adries
- TE2K** Zmeny adries
- TF2K** Opravy dátumov
- TG2K** Opravy zatriedenia podľa MPT
- TH2K** Opravy chýb alebo zmeny všeobecne
- TK2K** Opravy tlačových chýb vo Vestníku ÚPV SR

BA2K

Zverejnené prihlášky úžitkových vzorov

Podľa § 40 ods. 1 zákona č. 517/2007 Z. z. o úžitkových vzoroch a o zmene a doplnení niektorých zákonov, po zverejnení prihlášky úžitkového vzoru môže ktokoľvek podať v lehote troch mesiacov od tohto zverejnenia úradu námietky proti zápisu úžitkového vzoru do registra.

Obsah prihlášok úžitkových vzorov sa zverejňuje v rozsahu opisu technického riešenia, nárokov na ochranu, výkresov s obrázkami a ďalšími podkladmi, spolu s výsledkom rešerše na stav techniky, ktorú vykonal úrad podľa § 38 ods. 4 uvedeneho zákona.

Zverejnené prihlášky sú dostupné prostredníctvom internetovej databázy s vybranými údajmi z registra úžitkových vzorov na stránke www.upv.sk alebo v študovni úradu, alebo môžu byť doručené v papierovej alebo elektronickej forme na základe objednávky, doručenej úradu v písomnej forme.

(21)	(51)	(21)	(51)	(21)	(51)	(21)	(51)
5066-2014	E05F 15/00	161-2015	B63B 25/00	5025-2015	B01J 20/00	50089-2015	B25J 5/00
50112-2014	G08G 1/00	163-2015	G01N 3/00	50013-2015	B60C 11/00	50090-2015	A63G 21/00
50123-2014	B60F 5/00	164-2015	G01N 21/00	50053-2015	G06F 19/00	50092-2015	B65G 1/00
27-2015	G06F 3/00	165-2015	B65G 39/00	50056-2015	G10K 9/00	50094-2015	F41J 13/00
33-2015	A01K 59/00	5017-2015	G01L 1/00	50069-2015	F16B 35/00	50096-2015	G01G 21/00
156-2015	F04D 1/00	5021-2015	G06F 17/00	50088-2015	A63G 21/00	50097-2015	A63B 5/00

(51) A01K 59/00, A23L 21/00, A23L 3/00

(21) 33-2015

(22) 18.3.2015

(71) Míka Stanislav, Ing. arch., Banská Bystrica, SK;

(72) Míka Stanislav, Ing. arch., Banská Bystrica, SK;

(54) Medomet na zníženie obsahu vody v mede

(57) Medomet na zníženie obsahu vody v mede sa vyznačuje tým, že klasický medomet (1) je vybavený prívodom (2) vzduchu, ktorý je možné zohrievať ohrevom (3) vzduchu, aby sa nasycoval vodou z vytáčaného medu alebo z medu, ktorý je už vytáčený, a čerpadlom (5) medu prostredníctvom rúrky (6) na med je opätovne prečerpávaný zo zbernej nádrže (7) a rozstrekovaný na vnútornú stranu bubna (4) medometu. Vzduch obsahujúci časť vody z medu je vháňaný do kondenzačnej jednotky (8) na oddelenie vody, čím sa dosiahne proces znižovania obsahu vody v mede.

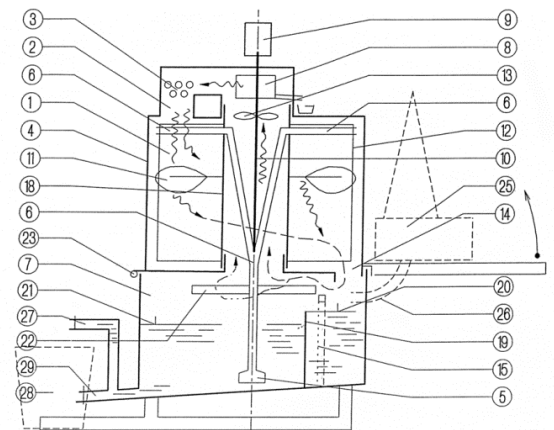

(51) A63B 5/00

(21) 50097-2015

(22) 16.10.2015

(71) ZÁMEČNICTVÍ JIŘÍ VOLEK s.r.o., Tábor - Čekanice, CZ;

(72) Volek Jiří, Klokoty, CZ;

(74) Belička Ivan, Ing., Banská Bystrica, SK;

(54) Prostriedok na kondičné a rehabilitačné cvičenie

(57) Prostriedok na kondičné a rehabilitačné cvičenia je tvorený kovovým rámom (2) uzavretého tvaru, v ktorom je prostredníctvom pružného prvku (3) upevnený výplet (4), k rámu (2) je upevnená sústava stojných nôh (5) a rozoberateľne upevnený aspoň jeden oporný prvok (6) s držadlom (7), rám (2) je nepravidelný osemuholník.

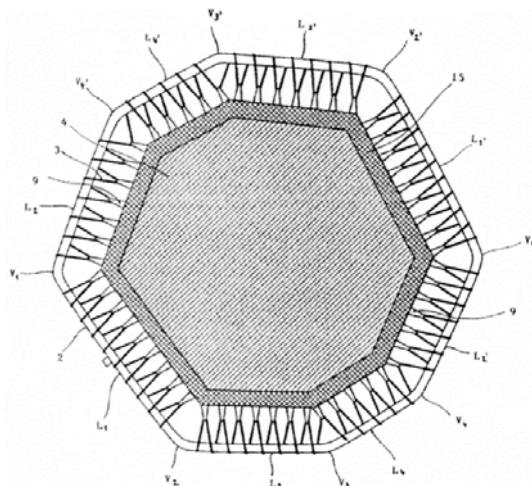

(51) A63G 21/00, B65G 41/00, E04B 1/00,
B65G 15/00

(21) 50088-2015

(22) 16.9.2015

(71) Welding, s.r.o., Topoľčany, SK;

(72) Grman Martin, Ing., Kuzmice, SK; Macejka Martin, Ing., Piešťany, SK; Kabát Vojtech, Ing., CSc., Piešťany, SK;

(74) Ďurica Ján, Ing., Považská Bystrica, SK;

(54) **Polohovacie zariadenie**

(57) Účelom technického riešenia je umožniť vychýlenie ramena (10), určeného na uloženie priestorovo tvarovaného pozdĺžneho prvku segmentu priestorovo tvarovanej dráhy, o požadovaný uhol bez vzniku kolízie pozdĺžneho prvku s platňou (6) kolisky. Uvedený účel sa dosiahne polohovacím zariadením obsahujúcim stojan (1) s posuvne vo vertikálnom smere uloženým nastavcom (2), na hornom konci vybavenom horizontálne orientovanou otočnou doskou (3), na ktorej je v stĺpových konzolách (4) výkyvné uložená kolíska (5), ku ktorej sú na jej vrchnej stene upevnené ramenné konzoly (6), v ktorých je výkyvné uložené rameno (10) na uloženie priestorovo tvarovaných pozdĺžnych prvkov segmentov. Platňa (6) je zakrivená vo vertikálnom smere tak, že jej pozdĺžne hrany (7) sa nachádzajú pod miestom upevnenia ramenných konzol (8) na platňu (6). Platňa (6) je výhodne zakrivená do tvaru výseku rúry valcového prierezu. Na rameno (10) je upevnený nosič (11).

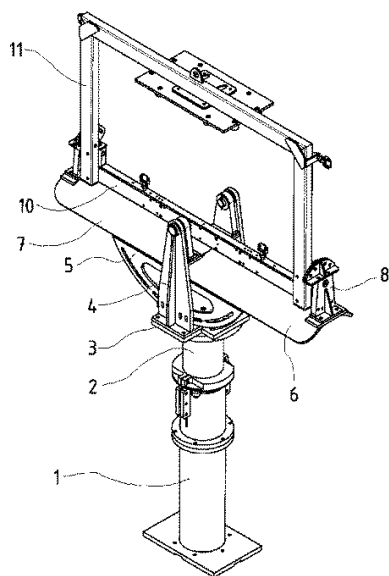

(51) A63G 21/00, B65G 41/00, E04B 1/00

(21) 50090-2015

(22) 16.9.2015

(71) Welding, s.r.o., Topoľčany, SK;

(72) Grman Martin, Ing., Kuzmice, SK; Kabát Matej, Ing., Piešťany, SK; Macejka Martin, Ing., Piešťany, SK;

(74) Ďurica Ján, Ing., Považská Bystrica, SK;

(54) **Motorické polohovacie zariadenie**

(57) Účelom technického riešenia je nahradiť manuálne zameriavanie súradníc pozdĺžnych prvkov segmentov priestorovo tvarovaných dráh pomocou zameriavacích terčikov. Toto sa dosiahne motorickým polohovacím zariadením obsahujúcim stojan (1) s posuvne vo vertikálnom smere a otočné v horizontálnej rovine uloženým nastavcom (2), na hornom konci vybaveným horizontálne orientovanou otočnou doskou (3), na ktorej je v stĺpových konzolách (4) výkyvné uložená kolíska (5), ku ktorej sú na jej vrchnej stene upevnené ramenné konzoly (6), v ktorých je výkyvné uložené rameno (7) na uloženie pozdĺžnych prvkov segmentu priestorovo tvarovanej dráhy. Stojan (1) je upevnený na krížovom stole, tvorenom dolným a horným suportom (8, 9) vybavenými pohonmi (81, 91). Kolíska (5) a rameno (7) sú vybavené pohonmi (51, 71) na ovládanie ich kývavého pohybu. Pohony (11, 51, 71, 81, 91) sú tvorené elektrickými motormi a/alebo hydraulickými motormi a výhodne sú napojené na riadiaci systém ovládaný počítačovým programom.

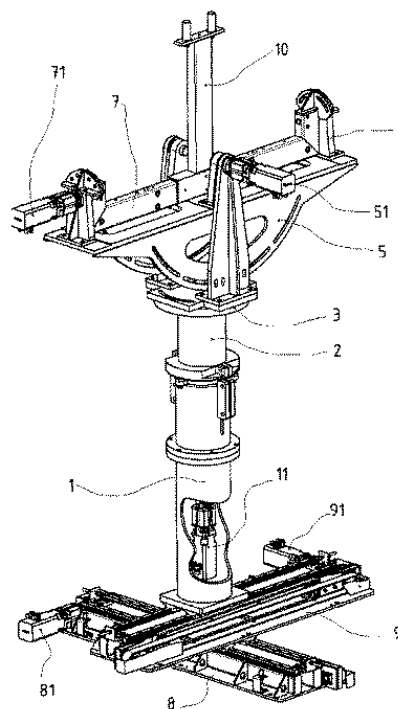

(51) B01J 20/00, C02F 1/00

(21) 5025-2015

(22) 4.8.2015

(71) PeWaS s.r.o, Bratislava, SK;

(72) Žúži Bohuslav, doc. Ing., CSc., Pezinok, SK;

(74) Dolanská Elena, RNDr., Bratislava, SK;

(54) **Plošný sorbent so zvýšenou vztlakovosťou a spôsob jeho výroby**

(57) Plošný sorbent so zvýšenou vztlakovosťou pozostávajúci z vláknitej celulózy ako adsorbentu v množstve 10 až 25 % hmotn., granulovaného superabsorbentu s veľkosťou granúl 0,1 až 1,0 mm v množstve 25 % až 59 % hmotn., vláknitého superabsorbentu v množstve 5 až 25 % hmotn. s dĺžkou vlákna 3 – 7 mm, dtex 7 – 10, FSC > 140 g/g DEMI a polyvinyl pyrrolidónu ako spojivá v množstve 0,5 – 1,5 % hmotn.

(51) B25J 5/00, B25J 9/00, B23Q 3/00

(21) 50089-2015

(22) 16.9.2015

(71) Welding, s.r.o., Topoľčany, SK;

(72) Blaško Tomáš, Ing., Bošany, SK; Macejka Martin, Ing., Piešťany, SK; Kabát Vojtech, Ing., CSc., Piešťany, SK;

(74) Ďurica Ján, Ing., Považská Bystrica, SK;

(54) **Pracovisko na polohovanie hláv stĺpov a spôsob polohovania hláv stĺpov na pracovisku**

(57) Účelom technického riešenia je umožniť dosiahnuť vysokú presnosť, opakovateľnosť a minimalizovanie vplyvu operátora na dosiahnutie požadovanej polohy hlavy. Uvedený účel sa dosiahne pracoviskom na polohovanie hláv stĺpov, ktoré zahŕňa technologickú paletu (1) na uloženie aspoň jednej hlavy (2) určenej na upevnenie ku koncu priestorovo orientovaného stĺpa (4), manipulátor (3) a prismatické polohovadlá (5) na uloženie priestorovo orientovaného stĺpa (4). Technologická paleta (1) a koniec priestorovo orientovaného stĺpa (4) na upevnenie hlavy (2), uloženého na prismatických polohovadlách (5), sa nachádzajú v pracovnom priestore manipulátora (3). S mechanicky upevnenou hlavou (2) k zápästiu manipulátora (3) vykoná manipulátor (3) pohyb ku koncu priestorovo orientovaného stĺpa (4) určeného na upevnenie hlavy (2), ktorého poloha je zadaná priestorovými súradnicami.

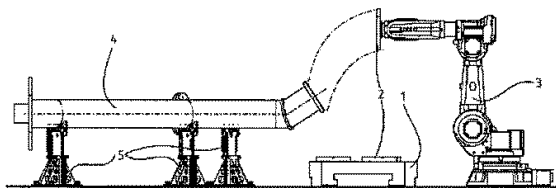

(51) B60C 11/00

(21) 50013-2015

(22) 6.2.2015

(71) NIKISHIN Denis Valentinovich, Moskva, RU;

(72) NIKISHIN Denis Valentinovich, Moskva, RU;

(74) MAJLINGOVÁ & PARTNERS, s.r.o., Bratislava, SK;

(54) **Snímateľný behúň pneumatiky**

(57) Snímateľný behúň (1) má dezén (3) na vonkajšom povrchu a štruktúru podobnú štruktúre pneumatiky (2). Zároveň má vnútorný priemer v podstate rovný vonkajšiemu priemeru pneumatiky (2), radiálnu hrúbku v rozsahu od 0,1 do 0,2 násobku hrúbky pneumatiky (2) v oblasti koruny (4) a šírku v rozsahu od 0,03 do 1,0 násobku šírky koruny (4) pneumatiky.

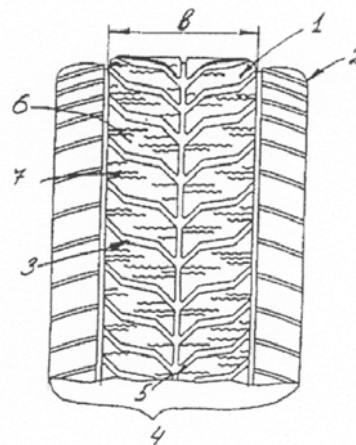

(51) B60F 5/00, B64C 3/00

(21) 50123-2014

(22) 8.10.2014

(71) AeroMobil, s.r.o., Bratislava, SK;

(72) Klein Štefan, doc. Ing., akad. soch., Nitra, SK;

(74) Brichtová Tatiana, JUDr., Bratislava, SK;

(54) **Centroplán lietajúceho vozidla a spôsob jeho ovládania**

(57) Centroplán lietajúceho vozidla/hybridného dopravného prostriedku na dopravu na suši a vo vzduchu je podpornou konštrukciou, ktorá má sekciu predného rámu (310) a sekciu zadného rámu (320) spojenú jedným či viacerými priečnikmi (330). Centroplán má prvú vertikálnu os (321) a druhú vertikálnu os (322) umiestnenú pri opačných koncoch sekcie predného rámu (310), pričom prvé krídlo (301) je konfigurované otáčať sa okolo prvej vertikálnej osi (321) a druhé krídlo (302) je konfigurované otáčať sa okolo druhej vertikálnej osi (322) pri premene medzi módom pre vzduch a pozemným módom. Centroplán má ďalej prvú horizontálnu os (314), ležiacu v zásade paralelne pozdĺž dolnej časti sekcie predného rámu (310), pričom centroplán je konfigurovaný otáčať sa okolo prvej horizontálnej osi (314), umožňujúc zmenu uhla nábehu lietajúceho vozidla/hybridného dopravného prostriedku na dopravu na suši a vo vzduchu. Centroplán má aj druhú horizontálnu os (315) rotácie, ležiacu pozdĺž dolnej časti sekcie zadného rámu (320), pričom sekcia zadného rámu (320) je konfigurovaná otáčať sa okolo druhej horizontálnej osi (315), aby sa umožnilo zapojenie a odpojenie sekcie zadného rámu (320) od prvého krídla (301) a druhého krídla (302) počas premeny medzi módom pre vzduch a pozemným módom. Centroplán má tiež tretiu horizontálnu os (316) rotácie, rozprestierajúcu sa pozdĺž odtokovej hrany krídel (130), umožňujúcu otáčanie krídeliek a klapiek a ich preklopenie na vrchnú prednú časť krídel a tým zmenšenej hĺbky krídel.

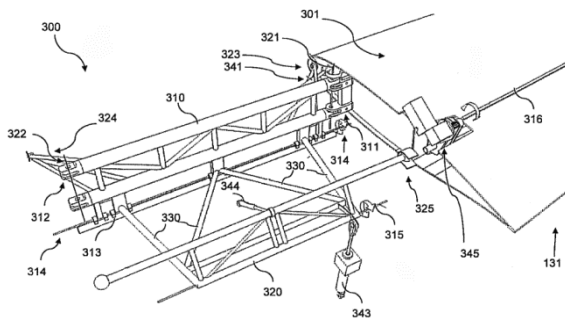
**(51) B63B 25/00, B66F 7/00, B63B 27/00****(21) 161-2015**

(22) 21.9.2015

(71) Vaňo Pavol, Ing., Bretejovce, SK;

(72) Vaňo Pavol, Ing., Bretejovce, SK;

(74) Gruber Dalibor, Ing., Košice, SK;

(54) Zariadenie na vykonávanie vertikálnej a horizontálnej prepravy veľmi ťažkých telies a spôsob vertikálnej a horizontálnej prepravy

(57) Opísané je zariadenie na vykonávanie vertikálnej a horizontálnej prepravy veľmi ťažkých telies a spôsob vertikálnej a horizontálnej prepravy, ktoré je tvorené plavidlom (1) umiestneným vo vodonepriepustnom bariérovom kanáli (2) s bariérovým výkopovým kanálom (21), ktoré sú naplnené kvapalinou (3), pričom plavidlo (1) je tvorené veľmi ťažkým telesom (11) s bočnými telesovými otvormi (111), v ktorých pripevnené telesové konzoly (112), ktoré sú cez ťahadlo (14) spojené s nadstavbovými konzolami (124), ktoré sú pripevnené v bočných nadstavbových otvoroch (123) nadstavbového dutého telesa (12) s dutinou (121) a nadstavbovými dutinovými výstuhami (18), na ktorého bočnú časť je pripevnené čerpadlo (16), ďalej na vrchnú časť je hermeticky pripevnené nadstavbové veko (13) s kompresorom (17), ďalej na spodnú časť je pripevnená nadstavbová vnútrobovdová prítlačná lišta (122) s tesnením (125) a v zadnej vnútornej časti nadstavbového dutého telesa (12) s presahovým lemom (126) sú otočne pripevnené dva nadstavbové valce (19).

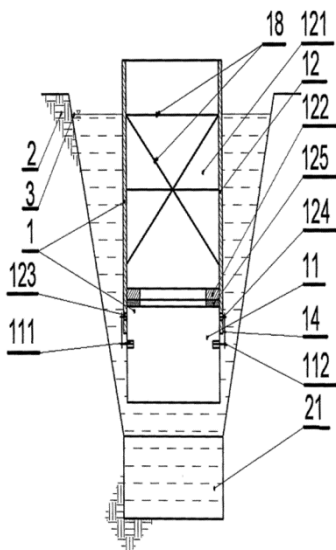
**(51) B65G 1/00, B65D 81/00****(21) 50092-2015**

(22) 29.9.2015

(71) Tatravagónka a.s., Poprad, SK;

(72) Zavacký Ondrej, Ing., Poprad, SK; Domanický František, Ing., Poprad, SK; Bednarčík Ján, Ing., Liptovský Mikuláš, SK;

(74) Belička Ivan, Ing., Banská Bystrica, SK;

(54) Systémová paleta na skladovanie a prepravu dvojkolesí

(57) Stabilizačná časť (1) sa skladá z dvoch lomených nosníkov (4), kde každý má tvar písmena veľkého tlačeneho M, lomené nosníky (4) sú navzájom spojené piatimi spojovacími tyčami (5) tak, že miestami spojenia tyčí (5) a nosníkov (4) sú body lomu nosníka (4) a tiež jeho začiatok a koniec, potom spojovacie tyče (5) na začiatku a konci sú vybavené hákmi (6) tak, že na začiatku je hák (6) otočený dohora a na konci je hák (6) otočený dole, pričom háky (6) sú na spojovacích tyčiacich (5) usporiadané tak, že pri spojení dvoch stabilizačných častí (1) spojovacie tyče (5) zapadnú do hákov (6) a háky (6) samy sebe neprekážajú, stabilizačná časť (1) alebo stabilizačné časti (1) sú umiestniteľné na vrchnú časť dvojkolesia, ktoré sú pripevnené k podlahe alebo podvozku, potom na stabilizačné časti (1) sú umiestniteľné ďalšie dvojkolesia, pričom na krajné dvojkolesia potom na každé druhé v rade je umiestnená fixačná časť (2), pričom fixačná časť (2) má tvar oválnej obruče, kde jedna z dlhších častí obruče je prehnutá, cez fixačnú časť (2) je prevlečený upevňovací prvok (3), kde jeho oba konce sú upevnené k podlahe alebo k podvozku, potom upevňovací prvok (2) je vybavený hákmi na oboch koncoch a obsahuje aj napínací prostriedok.

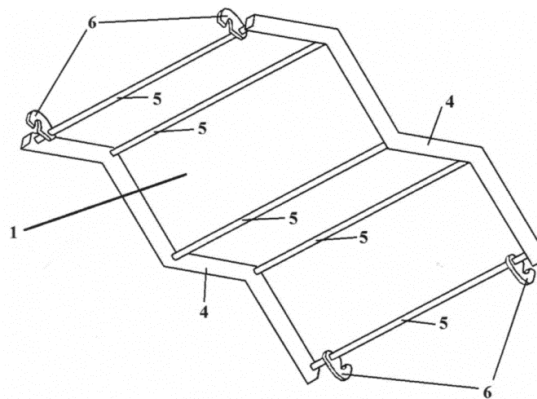
**(51) B65G 39/00, G01L 1/00, G01L 5/00****(21) 165-2015**

(22) 23.9.2015

(71) Michalik Peter, Ing., PhD., Solivar, SK;

(72) Michalik Peter, Ing., PhD., Solivar, SK;

(54) Valčeková stolica na snímanie kontaktných síl hadicového dopravníka

(57) Je opísané zariadenie zložené z 10 častí. Konštrukciu valčekovej stolice na snímanie kontaktných síl pre hornú vetvu dopravného pásu (9) tvorí základ (1) valčekovej stolice, nosiče (2), vodiace valčeky (3) a tenzometrické snímače síl (4). Nosiče (2)

sú skrutkovými spojmi (8) pripevnené k základu (1) valčekovej stolice. Na nosičoch (2) sú vyrobené pozdĺžne vedenia (7), v ktorých sa môže axiálne posúvať hriadeľ (10) vodiaceho valčeka (3), čím je zabezpečené jednoosové namáhanie tenzometrických snímačov síl (4). Tieto sú k hriadeľu (10) pripevnené pomocou guľového čapu (5) a k nosiču (2) pomocou matice (6).

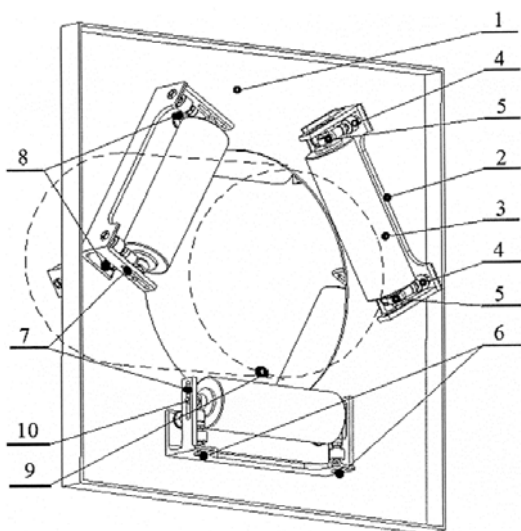

(51) E05F 15/00, B61D 19/00, B60J 5/00

(21) 5066-2014

(22) 5.12.2014

(71) ELMESY, s. r. o., Brno, CZ;

(72) Staroba Pavel, Ing., Lhánice, CZ; Ščudla Hynek, Ing., Boskovice, CZ; Prokop Robert, Domašov u Brna, CZ;

(74) Bušová Eva, JUDr., Bratislava, SK;

(54) Mechanizmus ovládania dverí predovšetkým pre koľajové vozidlá

(57) Mechanizmus ovládania dverí predovšetkým pre koľajové vozidlá majúce najmenej jedno krídlo (6), pričom elektromotor (17) s prevodovkou na ovládanie dverí je otočne uložený v držiaku (23), ktorý je výkyvne uložený na blokovacej tyči (24), ktorá je otočne uložená v základovej doske (2).

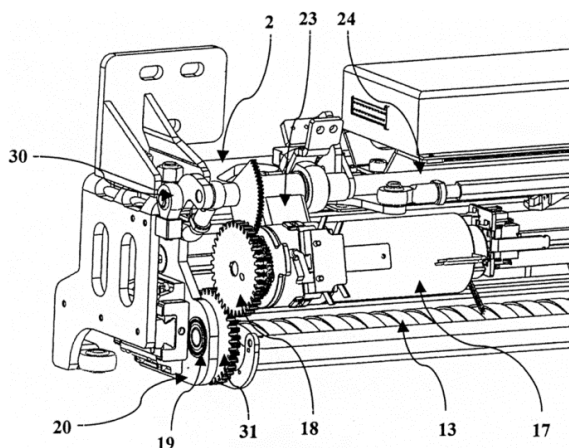

(51) F04D 1/00, F04D 5/00

(21) 156-2015

(22) 16.9.2015

(71) Slovenská technická univerzita v Bratislave, Bratislava, SK;

(72) Knížat Branislav, doc. Ing., PhD., Bratislava, SK; Olšiak Róbert, doc. Ing., PhD., Bratislava 3, SK;

(74) Kováčik Štefan, Ing., Bratislava, SK;

(54) Dvojstupňové čerpadlo

(57) Dvojstupňové čerpadlo pozostáva zo sústavy kanálov (4) prvého stupňa a sústavy kanálov (5) druhého stupňa striedavo usporiadaných na obežnom kolese (1). Kanály (4) prvého stupňa majú axiálne nasávacie vstupy (6) v oblasti osi rotácie obežného kola (1) a kanály (5) druhého stupňa majú radiálne výtlačné výstupy (7) do špirály (2) na odvádzanie kvapaliny. Za obežným kolesom (1) je umiestnený prevádzkač (3), do vstupu ktorého ústia axiálne výstupy (8) kanálov (4) prvého stupňa v oblasti obvodu obežného kola (1). Výstup z prevádzkača (3) vyúsťuje do axiálnych vstupov (9) kanálov (5) druhého stupňa v oblasti osi rotácie obežného kola (1).

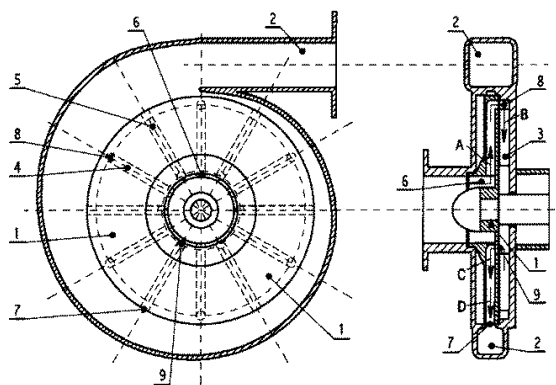

(51) F16B 35/00, F16B 23/00

(21) 50069-2015

(22) 9.7.2015

(71) Horváth Tomáš, Malacky, SK;

(72) Horváth Tomáš, Malacky, SK;

(74) Gajdošíková Zuzana, Ing., Bratislava, SK;

(54) Skrutka s kombinovanou hlavou

(57) Skrutka s kombinovanou hlavou je vybavená šesťhrannou hlavou a súčasne vnútorným manipulačným otvorom, ktorým môže byť vnútorný šesťhran (imbus), vnútorná hviezda, vnútorný štvorhran atď.

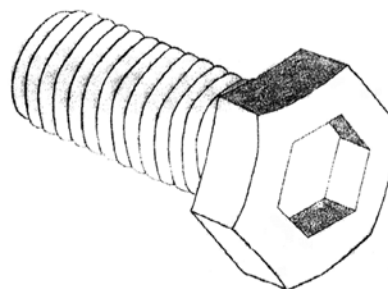

(51) F41J 13/00, F41J 11/00

(21) 50094-2015

(22) 6.10.2015

(71) Turoň Anton, Ing., Žilina, SK; Olexík Slavomil, Ing. arch., Trenčín, SK;

(72) Turoň Anton, Ing., Žilina, SK; Olexík Slavomil, Ing. arch., Trenčín, SK;

(74) Labudík Miroslav, Ing., Kysucké Nové Mesto, SK;

(54) **Mobilný kontajnerový zachytávač balistických striel**

(57) V kontajneri (1) je šikmo umiestnený horný balistický plech (5) pod sklonom 30 až 89 uhlových stupňov od vodorovnej osi a kontajner (1) je vybavený bočným otvorom (6) s aspoň jednými dverami (7). Pred horným balistickým plechom (5) je pritom stena kontajnera (1) vybavená buď aspoň jedným segmentom dolného balistického chrániča (3), ktorý je z boku výklopne osadený na dolnom čape (31) a vybavený dolným aretačným prvkom (32), a/alebo aspoň jedným segmentom horného balistického chrániča (2), ktorý je z boku výklopne osadený na hornom čape (21) a vybavený horným aretačným prvkom (22).

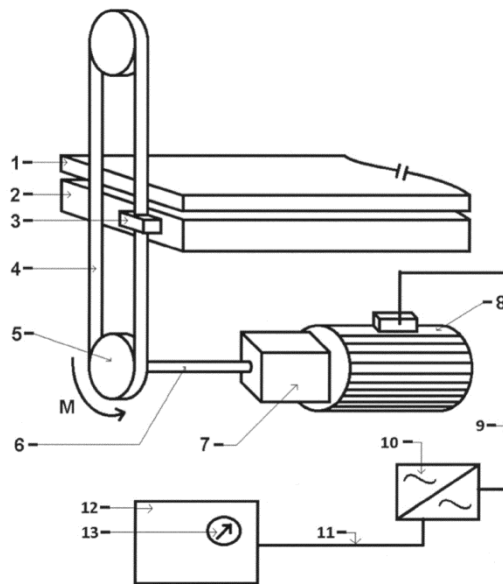

(51) G01G 21/00, G01G 7/00, B66F 1/00

(21) 50096-2015

(22) 16.10.2015

(71) KOVAL SYSTEMS, a.s., Beluša, SK;

(72) Koval Eduard, Ing., Domaniža, SK; Kollár Pavol, Ing., PhD., Nová Dubnica, SK; Mátik Ján, Ing., PhD., Žilina, SK; Záhoranský Róbert, Ing., PhD., Žilina, SK; Lisko Roman, Ing., Beluša, SK; Kučera Peter, Beluša, SK;

(74) Labudík Miroslav, Ing., Kysucké Nové Mesto, SK;

(54) **Zariadenie na meranie hmotnosti pri konštantnom pohybe bremena na manipulačnom zariadení**

(57) Spojka (3) manipulačného zariadenia (2) s bremenom (1) je spojená prevodom (4) s hnacím kolesom (5) výstupného hriadeľa (6) prevodovky (7), ktorý je spojený s rotorom trojfázového asynchrónneho motora (8) s kotvou nakrátko. Trojfázový asynchrónny motor (8) je pritom spojený elektrickým vodičom (9) s meničom (10) frekvencie pripojeným cez komunikačnú zbernicu (11) na riadiacu jednotku (12) manipulačného zariadenia (2) so zobrazovačom (13) hmotnosti bremena (1).

(51) G01L 1/00

(21) 5017-2015

(22) 24.6.2015

(71) Slovenská technická univerzita v Bratislave, Bratislava 1, SK;

(72) Šulko Miroslav, Ing., PhD., Bratislava, SK; Garan Martin, Ing., PhD., Bratislava, SK; Chmelko Vladimír, Ing., PhD., Bratislava, SK;

(74) Kováčik Štefan, Ing., Bratislava, SK;

(54) **Zapojenie na kompenzáciu nežiaduceho offsetu meracieho reťazca pri nepretržitých dlhodobých meraniach deformácie**

(57) Zapojenie na kompenzáciu nežiaduceho offsetu meracieho reťazca pri nepretržitých dlhodobých meraniach deformácie je charakteristické tým, že každý zo snímačov (1) deformácie včítane kompenzačného snímača (6) deformácie inštalovaných na meranom objekte (2) je samostatne zapojený do meracieho kanála ($A_{1ažM}$) a kompenzačného kanála (A_k) s Wheastonovými meracími mostmi ($3_{1ažM}$, 3_k) a A/D prevodníkmi ($4_{1ažM}$, 4_k) obsiahnutých v meracom module (B_1) pripojenom cez spoločnú meraciu základňu (5) s výpočtovou jednotkou (7) na kompenzáciu nežiaduceho offsetu diferenčným zapojením a spracovaním signálov z meracieho kanála ($A_{1ažM}$) a signálu z kompenzačného kanála (A_k).

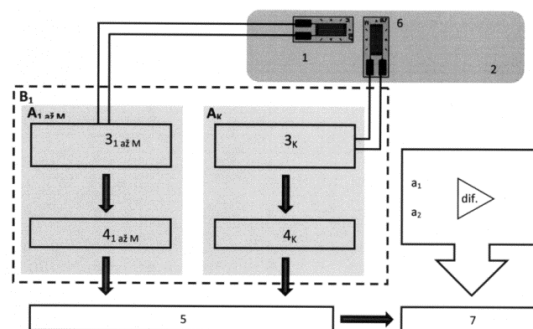

(51) G01N 3/00, E06B 9/00

(21) 163-2015

(22) 10.6.2015

(62) 112-2015

(71) Technická univerzita vo Zvolene, Zvolen, SK;

(72) Černecký Jozef, doc. Ing., CSc., Zvolen, SK; Koniar Ján, Ing., PhD., Banská Bystrica, SK; Brodnianská Zuzana, Ing., PhD., Krupina, SK; Červeňák Ľudovít, Ing., Bzenica, SK;

(54) Zariadenie na meranie tlakových pomerov pri prúde vzduchu cez okenné siete

(57) Technické riešenie na meranie tlakových pomerov pri prúde vzduchu cez okenné siete sa skladá z testovacieho kanála (7), do ktorého sa umiestni testovaná sieť (8). Na meranie tlakových pomerov pri prúde vzduchu cez okennú sieť je zostava vybavená axiálnym ventilátorom (1) v nábehovej časti (2) testovacieho kanála (7) s možnosťou regulácie otáčok axiálneho ventilátora (1) a systémom na meranie tlakových pomerov vybaveným digitálnym mikromanometrom (12).

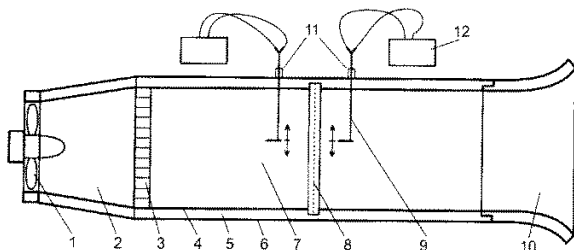

(51) G01N 21/00, E06B 9/00

(21) 164-2015

(22) 10.6.2015

(62) 112-2015

(71) Technická univerzita vo Zvolene, Zvolen, SK;

(72) Černecký Jozef, doc. Ing., CSc., Zvolen, SK; Koniar Ján, Ing., PhD., Banská Bystrica, SK; Brodnianská Zuzana, Ing., PhD., Krupina, SK; Červeňák Ľudovít, Ing., Bzenica, SK;

(54) Zariadenie na meranie priepustnosti svetla okenných sietí

(57) Technické riešenie na meranie priepustnosti svetla okenných sietí sa skladá z testovacieho kanála (7), do ktorého sa umiestni testovaná sieť (8). Na meranie priepustnosti svetla cez okennú sieť (8) je súčasťou testovacieho kanála (7) modul (2) so zdrojom svetla a modul (9) s luxmetrom na meranie intenzity osvetlenia.

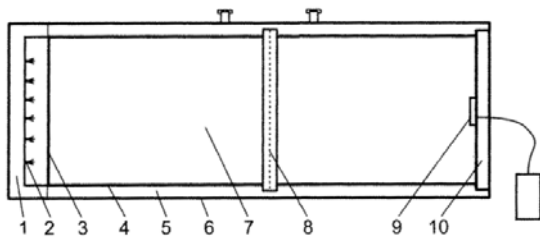

(51) G06F 3/00

(21) 27-2015

(22) 6.3.2015

(71) Buday Marián, Ing., Výchapy - Opatovce, SK;

(72) Buday Marián, Ing., Výchapy - Opatovce, SK;

(54) Stylus

(57) Stylus pozostáva z fotovoltického článku (1), v ktorom sa generuje elektrická energia potrebná na činnosť vodivého dotykového ukončenia (3). Energia vyrobená vo fotovoltickom článku (1) sa do dotykového ukončenia (3) prenáša cez uhlovo nastaviteľný mostík (2).

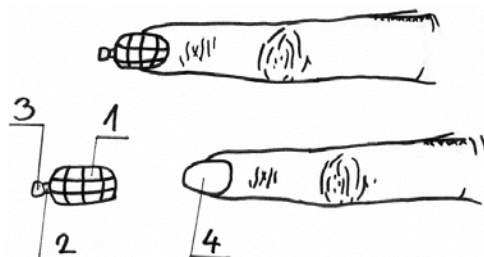

(51) G06F 17/00, G06T 19/00

(21) 5021-2015

(22) 2.7.2015

(71) Slovenská technická univerzita v Bratislave, Bratislava, SK;

(72) Gavačová Jana, Ing., Krakovany, SK; Gulán Martin, Ing., Lubina, SK;

(74) Kováčik Štefan, Ing., Bratislava, SK;

(54) Zapojenie generatívneho konštrukčného systému tvarových dielov

(57) Zapojenie generatívneho konštrukčného systému tvarových dielov pozostáva aspoň z prvých hardvérových prostriedkov (1) s obsiahnutým modelovacím modulom CAD a zdrojovou interaktívnou databázou (A) vytvorenej plochy, ktoré ďalej obsahujú maticu interaktívnych databáz (B) odsadenej plochy, maticu interaktívnych databáz (R) rozhraní dielov a maticu interaktívnych databáz (D) dielov vo vzájomnom kombinačnom prepojení s výstupným portom (2) zostavy. Existuje spätná väzba s obsiahnutým korekčným portom (3) aktualizácií medzi výstupným portom (2) zostavy a vstupom prvých hardvérových prostriedkov (1). Do spätnej väzby môže byť zaradený dizajnérsky modul (4) CAS alebo druhé hardvérové prostriedky (5) s obsiahnutým formovacím modulom clay model s 3D skenovacím zariadením.

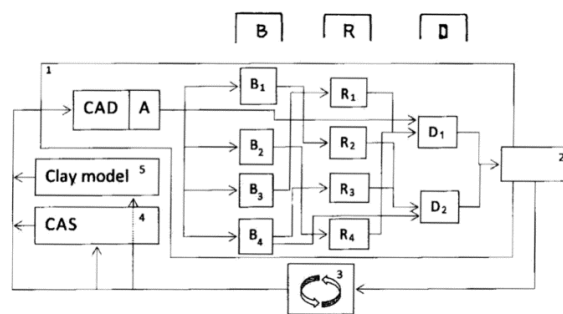

(51) G06F 19/00

(21) 50053-2015

(22) 11.6.2015

(71) T - Industry, s. r. o., Myjava, SK;

(72) Jendroľ Vladimír, Ing., Giraltovec, SK; Ravas Stanislav, Ing., Senica, SK; Tomlain Ján, Ing., Senica, SK; Tomlain Juraj ml., Ing., Myjava, SK; Tomlain Juraj st., Ing., Senica, SK;

(74) Porubčan Róbert, Ing., Ivanka pri Dunaji, SK;

(54) **Systém a spôsob spracovania telemetrických údajov, najmä z meradiel spotreby**

(57) Systém má aspoň jeden jednocelový prevodník (2) v blízkosti meradla (3). Jednocelový prevodník (2) má ethernetový alebo sériový poloduplexný výstup, ktorý je prepojený so vzdialenou telemetrickou jednotkou (1). Tá má sieťové výstupné rozhranie, výhodne ethernetové rozhranie (5). Meradlá (3) generujú impulzný a/alebo analógový signál o meranej veličine a tento signál sa bezprostredne spracuje v jednocelovom prevodníku (2), k údajom o meranej veličine sa v jednocelovom prevodníku (2) priradí identifikácia vstupu a údaje sa priebežne zasielajú do vzdialenej telemetrickej jednotky (1). Vzdialená telemetrická jednotka (1) namerané hodnoty archivuje a spracuje do grafického alebo tabuľkového zobrazenia. Systém môže mať oddelený zdroj (7) napájania, s ktorým je prepojená vzdialená telemetrická jednotka (1) a jednocelové prevodníky (2). Vzdialená telemetrická jednotka (1) môže mať slot na vyberateľnú pamäťovú kartu a môže mať telo (6) v tvare viacnásobného modulu ističa s pripevňovacím prvkom na lištu v rozvážači.

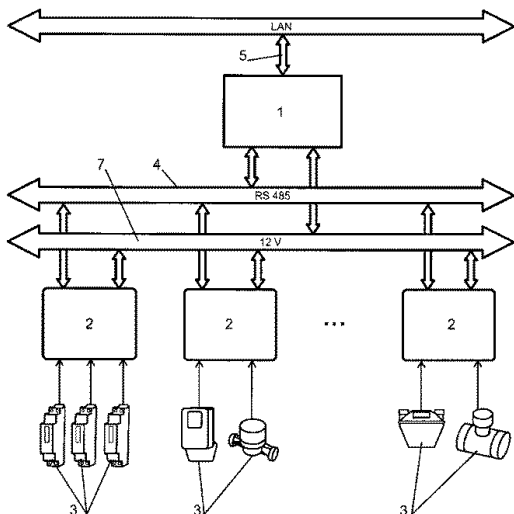

(51) G08G 1/00, G06Q 99/00, H04L 12/00

(21) 50112-2014

(22) 23.9.2014

(31) PUV 2014-29789

(32) 17.7.2010

(33) CZ

(71) ELTODO, a.s., Praha 4, CZ;

(72) Tichý Tomáš, doc., Ing., Bc., PhD., Praha, CZ; Řehák Jiří, Ing., Praha - Strašnice, CZ; Beneš Jiří, Ing., Praha, CZ;

(74) Bachratá Magdaléna, Mgr., Bratislava, SK;

(54) **Mobilný variabilný telematický systém**

(57) Mobilný variabilný telematický systém pozostáva z najmenej jedného telematického zariadenia (1.1), ktoré je aj so svojimi príslušnými zariadeniami usporiadané na mobilnej alebo ľahko premiestniteľnej stacionárnej konštrukcii (1), ďalej pozostáva zo vzdialeného servera (4), (cloudu), prípadne z lokálneho radiaceho centra (2), ktoré môže byť mobilné alebo stacionárne, môže tiež byť usporiadané na spoločnej konštrukcii (1) s najmenej jedným telematickým zariadením (1.1), s ktorým zdieľa spoločné príslušné zariadenia. Architektúra zapojenia celého systému je vytvorená ako centralizovaná, decentralizovaná, kombinovaná alebo multiagentná a celá komunikácia systému je zaistená bezdrôtovo.

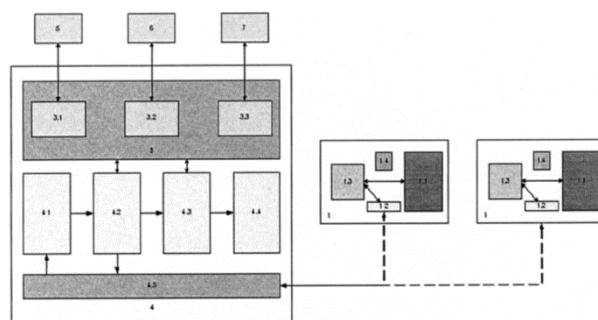

(51) G10K 9/00, B60Q 5/00

(21) 50056-2015

(22) 6.6.2014

(67) 40-2014

(71) Kovotvar v.d., Kúty, SK;

(72) Tokošová Marcela, Ing., Kúty, SK;

(74) Holoubková Mária, Ing., Bratislava, SK;

(54) **Zvukové signalizačné zariadenie**

(57) Zvukové signalizačné zariadenie pozostáva z telesa (1), na ktorom je uložené veko (2) s vloženou membránou (6) vybavené záchytkou pár (8). Teleso (1) je z vnútornej strany vybavené vložkou (3) a z opačnej strany redukciou (5), do ktorej je vložený zvukovod (4). Zvukové signalizačné zariadenie sa môže využívať ako signalizačné zariadenie na plavidlách s vlastným pohonom, ktoré nie sú vybavené radarom, na vlakových zariadeniach a koľajových systémoch na zvýšenie bezpečnosti dopravy.

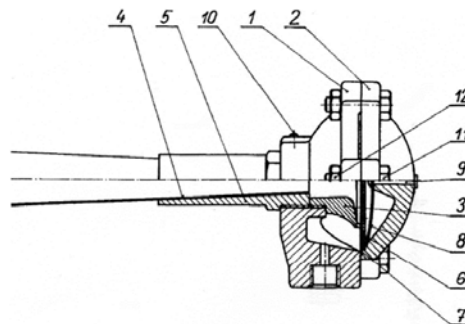

(51)	(21)	(51)	(21)	(51)	(21)	(51)	(21)
A01K 59/00	33-2015	B60C 11/00	50013-2015	F04D 1/00	156-2015	G01N 21/00	164-2015
A63B 5/00	50097-2015	B60F 5/00	50123-2014	F16B 35/00	50069-2015	G06F 3/00	27-2015
A63G 21/00	50090-2015	B63B 25/00	161-2015	F41J 13/00	50094-2015	G06F 17/00	5021-2015
A63G 21/00	50088-2015	B65G 1/00	50092-2015	G01G 21/00	50096-2015	G06F 19/00	50053-2015
B01J 20/00	5025-2015	B65G 39/00	165-2015	G01L 1/00	5017-2015	G08G 1/00	50112-2014
B25J 5/00	50089-2015	E05F 15/00	5066-2014	G01N 3/00	163-2015	G10K 9/00	50056-2015

FG2K

Zapísané úžitkové vzory

(11)	(51)	(11)	(51)	(11)	(51)	(11)	(51)
7339	A01B 39/00	7345	B61D 15/00	7351	F28D 1/00	7357	B05B 15/00
7340	G06F 17/00	7346	E04B 1/00	7352	F41J 1/00	7358	A23C 19/00
7341	F24J 3/00	7347	B60C 27/00	7353	G07F 11/00	7359	F21V 7/00
7342	H01L 33/00	7348	G01K 1/00	7354	A61G 3/00	7360	B61C 17/00
7343	B61F 5/00	7349	A61L 2/00	7355	B60T 1/00	7361	E01C 19/00
7344	B61C 7/00	7350	A61H 33/00	7356	B44D 5/00	7362	A01K 67/00

(51) A01B 39/00, A01B 69/00, B62D 61/00

(11) 7339

(21) 14-2014

(22) 5.2.2014

(45) 2.2.2016

(47) 29.12.2015

(72) Boženík Mikuláš, Šaľa, SK; Boženík Štefan, Dunajská Streda, SK; Boženík Mikuláš, Šaľa, SK;

(73) Boženík Mikuláš, Šaľa, SK; Boženík Štefan, Dunajská Streda, SK;

(54) Vozík do vinice na odtrhávajúce hrozňových listov, výhonov a prestrihávanie hrozna

(51) A01K 67/00, C05F 3/00, C05F 17/00

(11) 7362

(21) 5009-2015

(22) 3.12.2010

(45) 2.2.2016

(47) 5.1.2016

(67) 5049-2010

(72) Čičková Helena, Mgr., Bytča, SK; Kozánek Milan, RNDr., CSc., Bratislava, SK; Takáč Peter, RNDr., CSc., Dunajská Lužná, SK; Morávek Ivan, Ing., Bratislava, SK;

(73) Ústav zoológie SAV, Bratislava, SK;

(74) Guniš Jaroslav, Mgr., Bratislava, SK;

(54) Separáčne zariadenie na oddelenie lariev od substrátu

(51) A23C 19/00, A23C 21/00

(11) 7358

(21) 64-2015

(22) 22.4.2015

(45) 2.2.2016

(47) 31.12.2015

(72) Hunčaga Martin, Medzibrodie nad Oravou, SK;

(73) Hunčaga Martin, Medzibrodie nad Oravou, SK;

(54) Syrové nite v náleve

(51) A61G 3/00

(11) 7354

(21) 50019-2015

(22) 3.3.2015

(45) 2.2.2016

(47) 29.12.2015

(72) Crman Michal, Banská Bystrica, SK;

(73) SEDAX s.r.o., Banská Bystrica, SK;

(74) Belička Ivan, Ing., Banská Bystrica, SK;

(54) Zdvíhacie zariadenie imobilných osôb

(51) A61H 33/00

(11) 7350

(21) 59-2015

(22) 15.4.2015

(45) 2.2.2016

(47) 29.12.2015

(72) Gajdoš Ivan, Ing., Kysucké Nové Mesto, SK;

(73) Gajdoš Ivan, Ing., Kysucké Nové Mesto, SK;

(54) Zariadenie na potiacie kúry a saunovanie

(51) A61L 2/00

(11) 7349

(21) 51-2015

(22) 7.10.2013

(31) CZ2012000682

(32) 9.10.2012

(33) CZ

(45) 2.2.2016

(47) 29.12.2015

(72) Slunský Lubomír, Terchová, SK; Zamazal Ladislav, Osek nad Bečvou, CZ;

(73) Slunský Lubomír, Terchová, SK; Zamazal Ladislav, Osek nad Bečvou, CZ;

(74) Guniš Jaroslav, Mgr., Bratislava, SK;

(86) PCT/CZ2013/0000123

(87) WO 2014/056461

(54) Zariadenie na dezinfekciu a/alebo sterilizáciu, najmä podložných mís a bažantov

(51) B05B 15/00, A01G 25/00

(11) 7357

(21) 50-2015

(22) 2.4.2015

(45) 2.2.2016

(47) 31.12.2015

(72) Jobbágy Ján, doc. Ing., PhD., Alekšince, SK; Bleho Henrich, Ing., Močenok, SK; Findura Pavol, doc. Ing., PhD., Nitra, SK;

(73) Slovenská poľnohospodárska univerzita v Nitre - Technická fakulta, Nitra, SK;

(54) Zariadenie na kvapkové hadice

(51) B44D 5/00, B44C 5/00, B44B 3/00**(11) 7356**

(21) 50027-2015

(22) 20.3.2015

(45) 2.2.2016

(47) 30.12.2015

(72) Piwonski Marek, Čadca, SK;

(73) Piwonski Marek, Čadca, SK;

(74) Belička Ivan, Ing., Banská Bystrica, SK;

(54) Spôsob výroby trojrozmerných drevených dekoračných a/alebo úžitkových výrobkov**(51) B60C 27/00****(11) 7347**

(21) 11-2015

(22) 4.2.2015

(45) 2.2.2016

(47) 29.12.2015

(72) Abrahám Rudolf, Ing., PhD., Nitra, SK; Majdan Radoslav, Ing., PhD., Nitra, SK; Hujo Lubomír, Ing., PhD., Nitra, SK; Drlička Róbert, Ing., PhD., Nitra, SK; Chrastina Jozef, Ing., PhD., Nitra, SK;

(73) Slovenská poľnohospodárska univerzita v Nitre - Technická fakulta, Nitra, SK; Abrahám Rudolf, Ing., PhD., Nitra, SK;

(54) Výsuvné hrotové zariadenie na zlepšenie záberových vlastností kolies**(51) B60T 1/00****(11) 7355**

(21) 50030-2015

(22) 7.4.2015

(45) 2.2.2016

(47) 30.12.2015

(72) Petrgál Jaroslav, Hubina, SK;

(73) Petrgál Jaroslav, Hubina, SK;

(74) BELEŠČÁK & PARTNERS, s.r.o., Piešťany, SK;

(54) Protišmykové zariadenie motorového vozidla**(51) B61C 7/00, F01N 3/00****(11) 7344**

(21) 50072-2014

(22) 9.6.2014

(31) PUV 2013-28191

(32) 11.7.2013

(33) CZ

(45) 2.2.2016

(47) 29.12.2015

(72) Kvid Petr, Ing., Chrudim 3, CZ;

(73) CZ LOKO, a.s., Česká Třebová, CZ;

(74) Bachratá Magdaléna, Mgr., Bratislava, SK;

(54) Zariadenie na prevod hnacej sily montážneho vozidla trakčného vedenia**(51) B61C 17/00****(11) 7360**

(21) 50070-2014

(22) 9.6.2014

(31) PUV 2013-28136

(32) 27.6.2013

(33) CZ

(45) 2.2.2016

(47) 4.1.2016

(72) Kvid Petr, Ing., Chrudim 3, CZ;

(73) CZ LOKO, a.s., Česká Třebová, CZ;

(74) Bachratá Magdaléna, Mgr., Bratislava, SK;

(54) Riadiace stanovište montážneho koľajového vozidla trakčného vedenia**(51) B61D 15/00, B61C 17/00****(11) 7345**

(21) 50073-2014

(22) 9.6.2014

(31) PUV 2013-28483

(32) 18.9.2013

(33) CZ

(45) 2.2.2016

(47) 29.12.2015

(72) Kvid Petr, Ing., Chrudim 3, CZ;

(73) CZ LOKO, a.s., Česká Třebová, CZ;

(74) Bachratá Magdaléna, Mgr., Bratislava, SK;

(54) Technické zariadenie montážneho vozidla trakčného vedenia**(51) B61F 5/00****(11) 7343**

(21) 50071-2014

(22) 9.6.2014

(31) PUV 2013-28167

(32) 4.7.2013

(33) CZ

(45) 2.2.2016

(47) 29.12.2015

(72) Kvid Petr, Ing., Chrudim 3, CZ;

(73) CZ LOKO, a.s., Česká Třebová, CZ;

(74) Bachratá Magdaléna, Mgr., Bratislava, SK;

(54) Zariadenie na ochranu vypruženia montážneho vozidla trakčného vedenia**(51) E01C 19/00, E02D 3/00, B25D 17/00****(11) 7361**

(21) 50021-2015

(22) 9.3.2015

(45) 2.2.2016

(47) 4.1.2016

(72) Matisková Darina, Ing., PhD., Prešov, SK; Flimel Marián, doc. Ing., CSc., Prešov, SK;

(73) Technická univerzita v Košiciach, Fakulta výrobných technológií so sídlom v Prešove, Prešov, SK;

(74) Piteľ Ján, doc. Ing., PhD., Technická univerzita v Košiciach, Fakulta výrobných technológií so sídlom v Prešove, Prešov, SK;

(54) Vibračná doska s odpruženou rukoväťou a inercným tlmením**(51) E04B 1/00, E04F 13/00****(11) 7346**

(21) 50149-2014

(22) 8.12.2014

(31) CZ PUV 2014-30198

(32) 31.10.2014

(33) CZ

(45) 2.2.2016

(47) 29.12.2015

- (72) Teslík Jiří, Ing., Ostrava Poruba, CZ; Labudek Jiří, Ing., Ostrava Poruba, CZ; Waldstein Petr, Ing., Ostrava Poruba, CZ;
 (73) Vysoká škola báňská - Technická univerzita Ostrava, Ostrava - Poruba, CZ;
 (74) Bachratá Magdaléna, Mgr., Bratislava, SK;
(54) Konštrukčný perforovaný oplášťujúci prvok s nízkym difúznym odporom

(51) F21V 7/00, F21S 8/00, F21V 5/00

(11) 7359

- (21) 5062-2014
 (22) 20.11.2014
 (45) 2.2.2016
 (47) 4.1.2016
 (72) Vrábeľ Milan, Ing., Bratislava, SK;
 (73) S PoweR export - import, s. r. o., Bratislava, SK;
 (74) Kováčik Štefan, Ing., Bratislava, SK;

(54) LED reflektorové stropné svietidlo

(51) F24J 3/00

(11) 7341

- (21) 126-2014
 (22) 29.9.2014
 (45) 2.2.2016
 (47) 29.12.2015
 (72) Tkáčik Tomáš, Nitra, SK;
 (73) Tkáčik Tomáš, Nitra, SK; Tkáčiková Petra, Bc., Nitra, SK;

(54) Tepelný kavitačný generátor

(51) F28D 1/00, F28F 3/00

(11) 7351

- (21) 50005-2015
 (22) 16.1.2015
 (31) PUV 2014-29129
 (32) 24.1.2014
 (33) CZ
 (45) 2.2.2016
 (47) 29.12.2015
 (72) David Pavel, Brno, CZ;
 (73) KAVESTAV s.r.o., Brno, CZ;
 (74) MAJLINGOVÁ & PARTNERS, s.r.o., Bratislava, SK;

(54) Tepelný výmenník

(51) F41J 1/00, F41J 5/00, F41J 9/00, F41J 7/00

(11) 7352

- (21) 50006-2015
 (22) 19.1.2015
 (45) 2.2.2016
 (47) 29.12.2015
 (72) Tomlain Juraj st., Ing., Senica, SK; Tomlain Juraj ml., Ing., Myjava, SK;
 (73) T - Industry, s. r. o., Myjava, SK;
 (74) Porubčan Róbert, Ing., Ivanka pri Dunaji, SK;
(54) Zdvíhacie zariadenie terča, najmä na pozemné výcvikové použitie a spôsob komunikácie

(51) G01K 1/00, G01B 11/00, E01C 23/00

(11) 7348

- (21) 49-2015
 (22) 2.4.2015
 (45) 2.2.2016
 (47) 29.12.2015
 (72) Gašpar Gabriel, Ing., Trenčín, SK;
 (73) TNtech, s.r.o., Trenčín, SK;
(54) Senzor na meranie teplotného profilu asfaltovej vozovky

(51) G06F 17/00, G06Q 10/00

(11) 7340

- (21) 45-2014
 (22) 15.4.2014
 (45) 2.2.2016
 (47) 29.12.2015
 (72) Svetský Štefan, Ing., PhD., Nová Dubnica, SK; Moravčík Oliver, prof. Dr. Ing., Bratislava, SK;
 (73) Svetský Štefan, Ing., PhD., Nová Dubnica, SK; Moravčík Oliver, prof. Dr. Ing., Bratislava, SK;
 (74) Gruber Dalibor, Ing., Košice, SK;
(54) Zapojenie systému spracovania neštruktúrovaných dát, využívajúceho špecifickú dátovú štruktúru

(51) G07F 11/00

(11) 7353

- (21) 50016-2015
 (22) 23.2.2015
 (45) 2.2.2016
 (47) 29.12.2015
 (72) Polák Miroslav, Čadca, SK;
 (73) Polák Miroslav, Čadca, SK;
 (74) Labudík Miroslav, Ing., Kysucké Nové Mesto, SK;
(54) Výklopný dávkovací mechanizmus skriňového automatu na kusový výdaj valivých predmetov

(51) H01L 33/00

(11) 7342

- (21) 50033-2014
 (22) 25.3.2014
 (45) 2.2.2016
 (47) 29.12.2015
 (72) Mácha Marek, Ing., p.P.CH, Senica, SK;
 (73) OMS, spol. s r.o., Dojč, SK;
 (74) Brichtová Tatiana, JUDr., Bratislava, SK;
(54) Spôsob smerovania svetelného toku s požadovaným tvarom krivky svietivosti a kompaktný optomechanický LED modul

(51)	(11)	(51)	(11)	(51)	(11)	(51)	(11)
A01B 39/00	7339	B05B 15/00	7357	B61D 15/00	7345	F28D 1/00	7351
A01K 67/00	7362	B44D 5/00	7356	B61F 5/00	7343	F41J 1/00	7352
A23C 19/00	7358	B60C 27/00	7347	E01C 19/00	7361	G01K 1/00	7348
A61G 3/00	7354	B60T 1/00	7355	E04B 1/00	7346	G06F 17/00	7340
A61H 33/00	7350	B61C 7/00	7344	F21V 7/00	7359	G07F 11/00	7353
A61L 2/00	7349	B61C 17/00	7360	F24J 3/00	7341	H01L 33/00	7342

MC2K**Vymazané úžitkové vzory**

- (11) **6619**
 (21) 50039-2012
 (22) 24.4.2012
 (54) **Systém centralizácie evidencie a správy daňovej
 agendy a spôsob centralizácie evidencie a správy
 daňovej agendy**
 Dátum výmazu: 13.12.2015
-

MK2K**Zaniknuté úžitkové vzory uplynutím doby platnosti**

(11)	Dátum zániku	(11)	Dátum zániku	(11)	Dátum zániku	(11)	Dátum zániku
4418	06.12.2015	5994	10.05.2015	6069	10.05.2015	6123	23.05.2015
4457	20.12.2015	5995	10.05.2015	6073	17.05.2015	6126	20.05.2015
4463	12.12.2015	6018	17.05.2015	6077	05.05.2015	6131	10.05.2015
4464	27.12.2015	6028	04.05.2015	6078	10.05.2015	6163	23.05.2015
4474	06.12.2015	6036	06.05.2015	6089	30.05.2015	6196	26.12.2015
4494	08.12.2015	6050	04.05.2015	6093	23.05.2015	6222	20.05.2015
5134	30.05.2015	6062	10.05.2015	6107	23.05.2015	6303	23.05.2015
5992	02.05.2015	6063	02.05.2015	6108	26.05.2015	6359	24.05.2015

ND2K**Predĺženie platnosti úžitkových vzorov**

(11)	(51)	(11)	(51)	(11)	(51)	(11)	(51)
5299	B65D 90/00	6208	B05C 17/00	6333	C22C 1/00	6663	E01F 15/00
5300	B65G 1/00	6237	G06K 7/00	6336	C22C 1/00	6664	E01F 15/00
5301	B09B 5/00	6239	G01D 5/00	6362	B21D 7/00	6752	F01C 1/00
5370	E01B 9/00	6240	H05K 5/00	6374	A47G 7/00	6782	A23G 1/00
5377	E05B 27/00	6293	A23C 9/00	6404	E02F 9/00		
5459	G06Q 50/00	6295	B61D 39/00	6430	A23C 9/00		
6140	A61F 5/00	6316	G06Q 20/00	6451	E06B 9/00		

- (51) **A23C 9/00**
 (11) **6430**
 (21) 237-2011
 (22) 29.12.2011
 (73) NATURES s. r. o., Trnava, SK; Humenská mliekárňa, a.s., Humenné, SK; Výskumný ústav potravinársky, Bratislava, SK;
 (54) **Mlieko s imunomodulačným účinkom**
-

- (51) **A23C 9/00**
 (11) **6293**
 (21) 232-2011
 (22) 21.12.2011
 (73) NATURES s. r. o., Trnava, SK;
 (54) **Jogurt s imunomodulačnými vlastnosťami**
-

- (51) **A23G 1/00**
 (11) **6782**
 (21) 50073-2013
 (22) 4.1.2012
 (73) XOCO CLUB, s.r.o., Praha 4, CZ;
 (54) **Čokoládová pečať k nápojom**
-

- (51) **A47G 7/00**
 (11) **6374**
 (21) 11-2012
 (22) 23.1.2012
 (73) Szekeleyová Andrea, Lednické Rovne, SK;
 (54) **Jednorazové vázy s odnímateľným dnom**
-

(51) **A61F 5/00**
(11) **6140**
(21) 105-2011
(22) 23.6.2011
(73) Ivanková Mária, Košice, SK;
(54) **Set na úpravu poškodených nechťov**

(51) **B05C 17/00, E04F 15/00, E01C 19/00**
(11) **6208**
(21) 50099-2011
(22) 4.11.2011
(73) CEMEX RESEARCH GROUP AG, Brugg bei Biel, CH;
(54) **Nivelačný valček na samonivelačné potery**

(51) **B09B 5/00, B65F 5/00**
(11) **5301**
(21) 50009-2009
(22) 4.2.2009
(73) BOST SK, a.s. v reštrukturalizácii, Trenčín, SK;
(54) **Spôsob zberu, manipulácie a prepravy odpadu**

(51) **B21D 7/00, E06B 9/00**
(11) **6362**
(21) 50012-2012
(22) 19.1.2012
(73) K-system, spol. s r.o., Žiar nad Hronom, SK;
(54) **Spôsob ohýbania nosníka horizontálnych žalúzií a zariadenie na vykonávanie spôsobu**

(51) **B61D 39/00**
(11) **6295**
(21) 50107-2011
(22) 25.11.2011
(73) LOKO TRANS Slovakia, s.r.o., Šurany, SK;
(54) **Prekrytie strechy železničného vagóna**

(51) **B65D 90/00, B65D 88/00, B60P 3/00**
(11) **5299**
(21) 50006-2009
(22) 4.2.2009
(73) STIMBA, s. r. o., Trenčín, SK;
(54) **Prepravná cisterna**

(51) **B65G 1/00**
(11) **5300**
(21) 50008-2009
(22) 4.2.2009
(73) BOST SK, a.s. v reštrukturalizácii, Trenčín, SK;
(54) **Skladovací systém na skladovanie a/alebo na montáž/demontáž, a/alebo na distribúciu materiálu a spôsob manipulácie s materiálom v tomto skladovacom systéme**

(51) **C22C 1/00, C22C 19/00**
(11) **6333**
(21) 5059-2011
(22) 30.11.2011
(73) Výskumný ústav zvaračský - Priemyselný inštitút SR, Bratislava, SK;
(54) **Samotroskotvorný kovový prášok na vytváranie špeciálnych vrstiev**

(51) **C22C 1/00, C22C 19/00**
(11) **6336**
(21) 5060-2011
(22) 30.11.2011
(73) Výskumný ústav zvaračský - Priemyselný inštitút SR, Bratislava, SK;
(54) **Samotroskotvorný kovový prášok na vytváranie špeciálnych vrstiev**

(51) **E01B 9/00**
(11) **5370**
(21) 157-2008
(22) 23.12.2008
(73) Železničné stavby, a.s. Košice, Košice, SK;
(54) **Opierka proti putovaniu koľajníc**

(51) **E01F 15/00**
(11) **6663**
(21) 50096-2012
(22) 31.10.2012
(73) ArcelorMittal Ostrava a. s., Ostrava - Kunčice, CZ;
(54) **Zvodidlo**

(51) **E01F 15/00**
(11) **6664**
(21) 50097-2012
(22) 31.10.2012
(73) ArcelorMittal Ostrava a. s., Ostrava - Kunčice, CZ;
(54) **Jednostranné zvodidlo pre krajnice cestných komunikácií**

(51) **E02F 9/00**
(11) **6404**
(21) 2-2012
(22) 2.1.2012
(73) Štubňa Boris, Ing., PhD., Vigľaš, SK;
(54) **Nosné konštrukcie mobilného pracovného stroja**

(51) **E05B 27/00**
(11) **5377**
(21) 5081-2008
(22) 10.12.2008
(73) MERINO INDUSTRIAL LTD., Taipei Hsien, TW;
(54) **Dvojkolíkový mechanizmus zámkov**

(51) **E06B 9/00**
(11) **6451**
(21) 50011-2012
(22) 19.1.2012
(73) K-system, spol. s r.o., Žiar nad Hronom, SK;
(54) **Nosník horizontálnych žalúzií a koncovka**

(51) **F01C 1/00**
 (11) **6752**
 (21) 5-2012
 (22) 5.1.2012
 (73) Sabó Dušan, Ing., CSc., Zvolen, SK; Slabina Petr, Ing., CSc., Zvolen, SK;
 (54) **Spôsob činnosti vzduchového pohonu motora**

(51) **G06Q 20/00, H04W 12/00**
 (11) **6316**
 (21) 218-2011
 (22) 24.11.2011
 (73) Vagovic Jozef, Mr., Leatherhead, Surrey, GB;
 (54) **Bezpečnostný modul na ochranu finančných prostriedkov**

(51) **G01D 5/00, G01F 23/00, G01L 9/00**
 (11) **6239**
 (21) 50121-2011
 (22) 30.12.2011
 (73) GA Drilling, a. s., Trnava, SK;
 (54) **Odolný senzor na určenie polohy**

(51) **G06Q 50/00**
 (11) **5459**
 (21) 5008-2009
 (22) 19.2.2009
 (73) AXASOFT, a. s., Bratislava, SK;
 (54) **Elektronické systémové zapojenie úhrady stravy elektronickou stravovacou poukážkou**

(51) **G06K 7/00, H04L 12/00, H04L 29/00**
 (11) **6237**
 (21) 50122-2011
 (22) 30.12.2011
 (73) Software - Industry, s. r. o., Senica, SK;
 (54) **Zariadenie, systém a spôsob spracovania údajov zo snímačov kódov**

(51) **H05K 5/00**
 (11) **6240**
 (21) 50102-2011
 (22) 9.11.2011
 (73) GA Drilling, a. s., Trnava, SK;
 (54) **Vysokotlaková schránka na ochranu elektroniky**

(51)	(11)	(51)	(11)	(51)	(11)	(51)	(11)
A23C 9/00	6430	B21D 7/00	6362	E01F 15/00	6663	G06K 7/00	6237
A23C 9/00	6293	B61D 39/00	6295	E01F 15/00	6664	G06Q 20/00	6316
A23G 1/00	6782	B65D 90/00	5299	E02F 9/00	6404	G06Q 50/00	5459
A47G 7/00	6374	B65G 1/00	5300	E05B 27/00	5377	H05K 5/00	6240
A61F 5/00	6140	C22C 1/00	6333	E06B 9/00	6451		
B05C 17/00	6208	C22C 1/00	6336	F01C 1/00	6752		
B09B 5/00	5301	E01B 9/00	5370	G01D 5/00	6239		

TE2K

Zmeny adres

(11) **7333**
 (21) 50020-2015
 (73) PPO GROUP CZ, s.r.o., Znojmo, CZ;
 Dátum zápisu do registra: 21.1.2016

ČASŤ

DIZAJNY

Číselné INID - kódy na označovanie bibliografických údajov (Štandard WIPO ST. 80)

(11)	Číslo zapísaného dizajnu	(51)	Medzinárodné triedenie dizajnov
(15)	Dátum zápisu/predĺženia platnosti	(54)	Názov dizajnu
(18)	Predpokladaný dátum uplynutia platnosti zápisu/-predĺženia platnosti	(55)	Vyobrazenie dizajnu/vyobrazenie dizajnu po čiastočnom výmaze
(21)	Číslo prihlášky	(58)	Dátum záznamu v registri, napr. zmeny mena, zániku, výmazu a pod.
(22)	Dátum podania prihlášky	(62)	Číslo pôvodnej prihlášky v prípade vylúčenej prihlášky
(28)	Počet dizajnov	(72)	Meno pôvodcu (-ov)
(31)	Číslo prioritnej prihlášky	(73)	Meno (názov) majiteľa (-ov)
(32)	Dátum podania prioritnej prihlášky	(74)	Meno (názov) zástupcu (-ov)
(33)	Krajina alebo regionálna organizácia priority	(78)	Meno (názov) nového majiteľa (-ov) po prevode alebo prechode
(45)	Dátum sprístupnenia zapísaného dizajnu		
(46)	Dátum uplynutia odkladu zverejnenia		

Poznámka:

Číslo uvádzané pred kódom (51) znamená verziu Medzinárodného triedenia dizajnov.

Kódy na označovanie záhlaví oznámení publikovaných vo Vestníku ÚPV SR (Štandard WIPO ST. 17)

FG4Q	Zapísané dizajny
FG4Q	Zapísané dizajny s odloženým zverejnením
FG4Q	Zverejnené zapísané dizajny po uplynutí doby odkladu zverejnenia
MA4Q	Zaniknuté zapísané dizajny vzdáním sa
MA4Q	Čiastočne zaniknuté zapísané dizajny vzdáním sa
MC4Q	Vymazané zapísané dizajny
MG4Q	Čiastočne vymazané zapísané dizajny
MK4Q	Zaniknuté zapísané dizajny uplynutím doby platnosti
ND4Q	Predĺženie platnosti zapísaných dizajnov
PC4Q	Prevody a prechody práv
PD4Q	Zmeny dispozičných práv na zapísané dizajny (zálohy)
PD4Q	Zmeny dispozičných práv na zapísané dizajny (ukončenie zálohov)
QB4Q	Licenčné zmluvy registrované
QC4Q	Ukončenie platnosti licenčných zmlúv
RL4Q	Odňatie ochrany a prepis majiteľa dizajnu (na základe rozhodnutia súdu)
TA4Q	Doplnenie pôvodcu (-ov)
TB4Q	Opravy mien
TC4Q	Zmeny mien
TD4Q	Opravy adries
TE4Q	Zmeny adries
TF4Q	Opravy dátumov
TG4Q	Opravy zatriedenia podľa Medzinárodného triedenia dizajnov
TH4Q	Opravy chýb alebo zmeny všeobecne
TK4Q	Opravy tlačových chýb vo Vestníku ÚPV SR

FG4Q

Zapísané dizajny

(11) (51)
 28211 12/16.13
 28212 07/02.04
 28213 26/06.00

(11) (51)
 28214 12/16.06
 28215 12/08.01

10(51) 07/02.04**(11) 28212**

(15) 11.1.2016

(18) 30.9.2020

(21) 56-2015

(22) 30.9.2015

(72) Knapp Ewald, Liptovská Teplá, SK;

(73) KNAPP, s.r.o., Liptovská Teplá, SK;

(54) Peletový gril

Určenie výrobku:

Výrobok, v ktorom je dizajn stelesnený, je určený ako peletový gril.

(28) 1

(55)

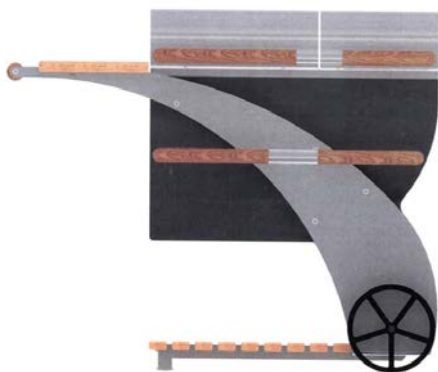

1.1



1.4

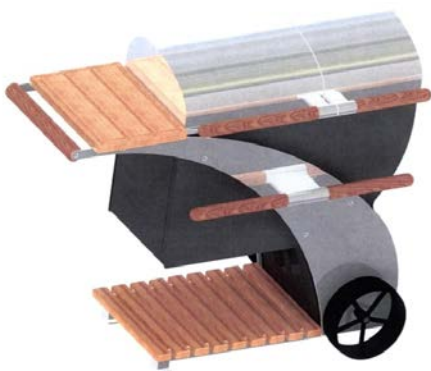

1.2



1.5

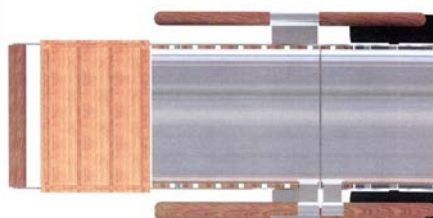

1.3



1.6



1.7



1.8

10(51) 12/08.01

(11) 28215

(15) 12.1.2016

(18) 20.7.2020

(21) 44-2015

(22) 20.7.2015

(31) 085 524

(32) 23.1.2015

(33) WO

(72) La Vecchia Erminia, Ascona, CH; La Vecchia Carmine, Ascona, CH;

(73) La Vecchia Erminia, Ascona, CH; La Vecchia Carmine, Ascona, CH;

(74) Tomeš Pavol, Ing., Bratislava, SK;

(54) **Automobil**

Určenie výrobku:

Výrobok, v ktorom je dizajn stelesnený alebo na ktorom bude aplikovaný, je automobil.

(28) 1

(55)

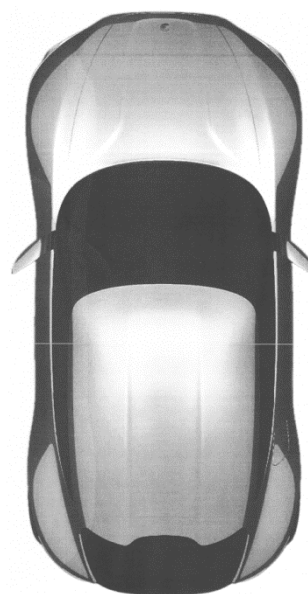

1.1

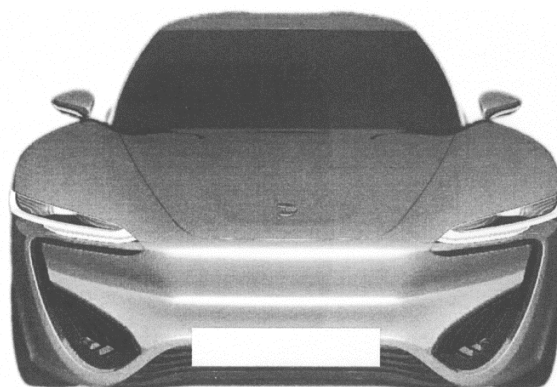

1.2

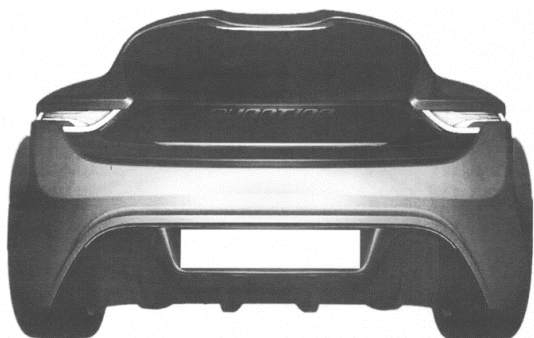

1.3

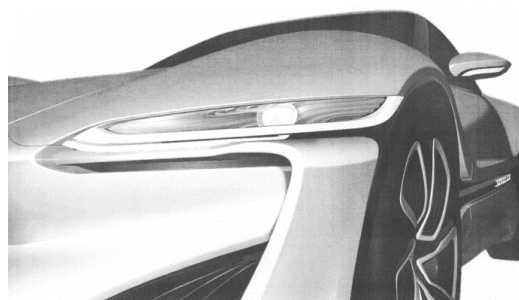

1.8

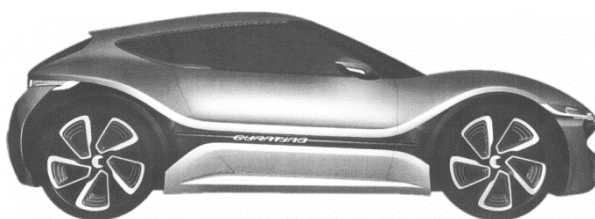

1.4

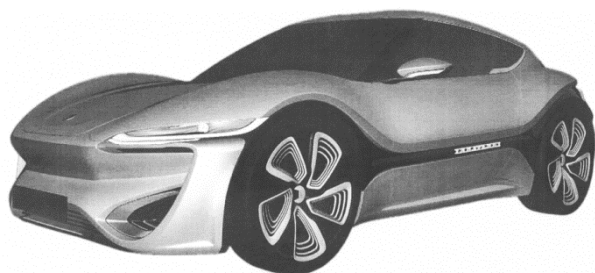

1.5

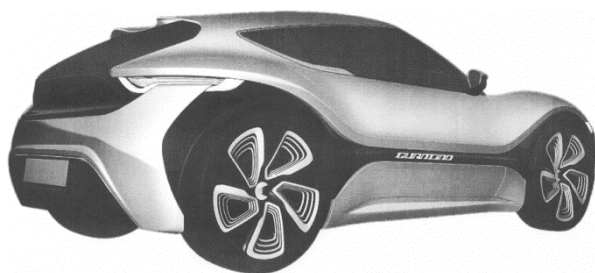

1.6

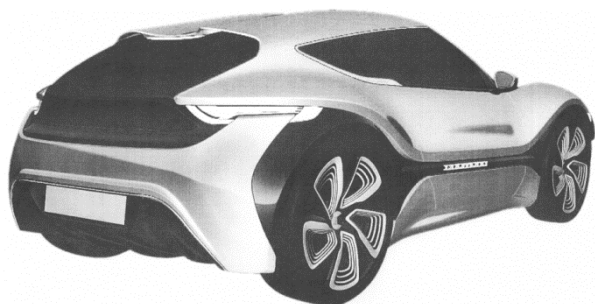

1.7

10(51) 12/16.06, 12/16.08, 12/16.11

(11) 28214

(15) 12.1.2016

(18) 22.7.2020

(21) 45-2015

(22) 22.7.2015

(31) PVZ 2015-40155

(32) 29.1.2015

(33) CZ

(72) Kabaň Jozef, Mladá Boleslav, CZ;

(73) ŠKODA AUTO a.s., Mladá Boleslav, CZ;

(74) ROTT, RŮŽIČKA & GUTTMANN, Bratislava, SK;

(54) **Súčasti automobilu**

Určenie výrobku:

Výrobky, v ktorých budú dizajny stelesnené, sú vybrané súčasti karosérie automobilu.

(28) 12

(55)

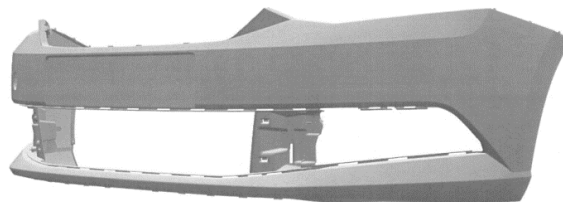

1.1

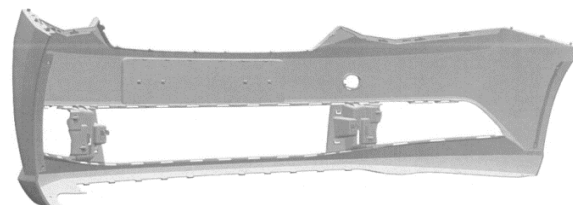

1.2

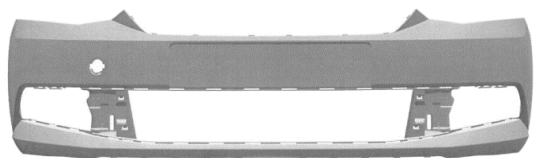

1.3



2.1



1.4

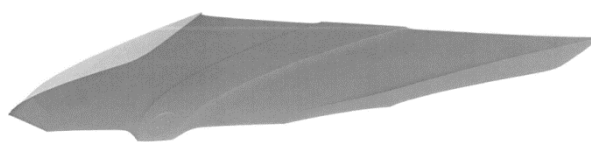

2.2



1.5

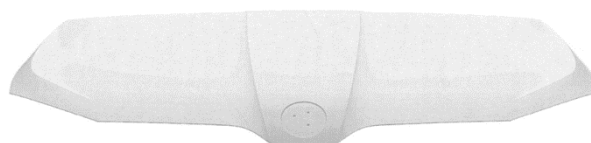

2.3

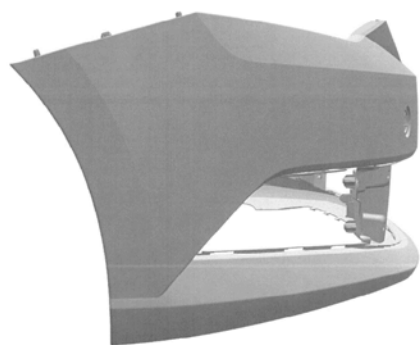

1.6



2.4

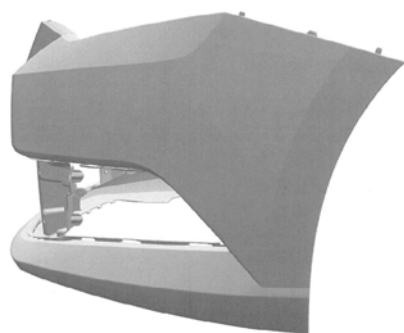

1.7



2.5



2.6



2.7

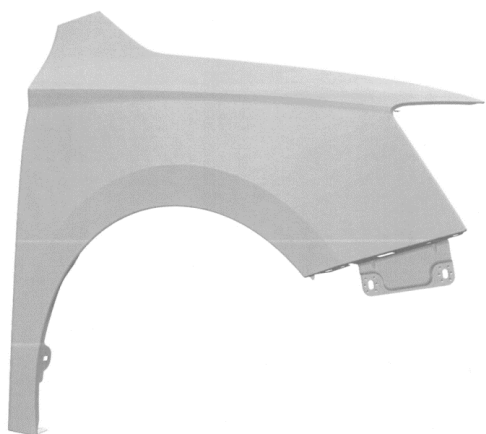

3.1

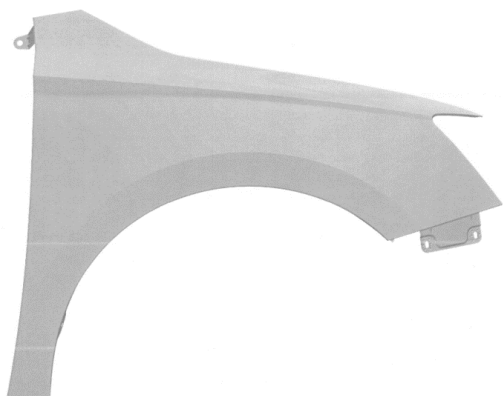

3.2



3.3

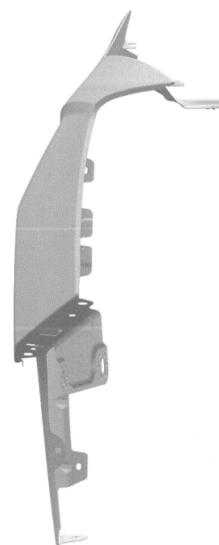

3.4



3.5

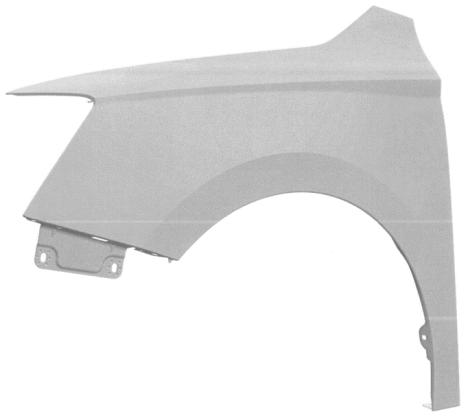

4.1

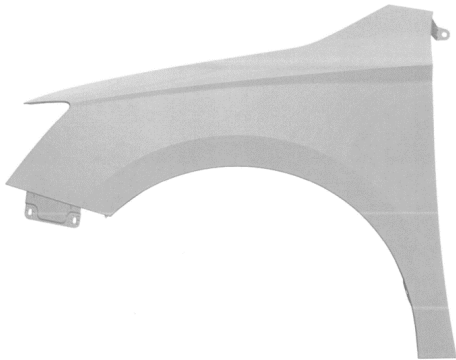

4.2

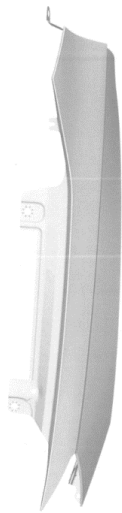

4.3

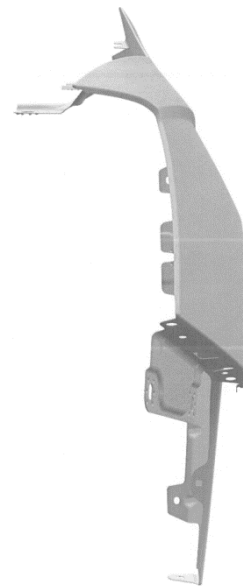

4.4

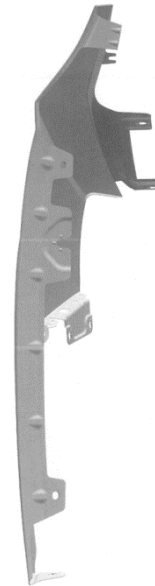

4.5

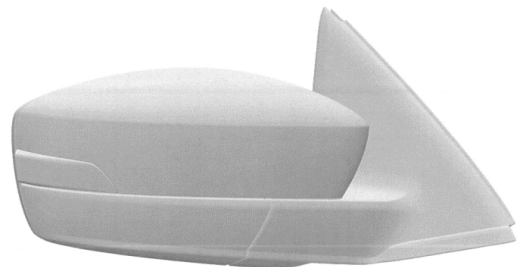

5.1

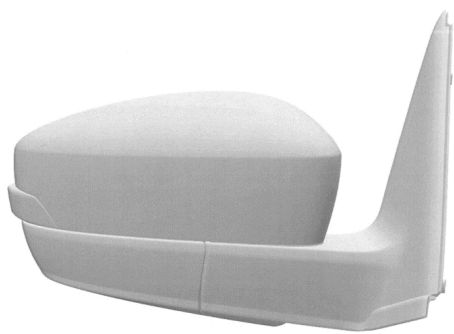

5.2

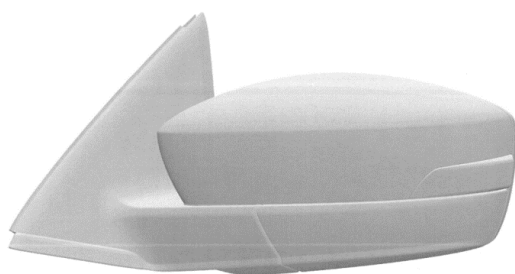

6.1



5.3

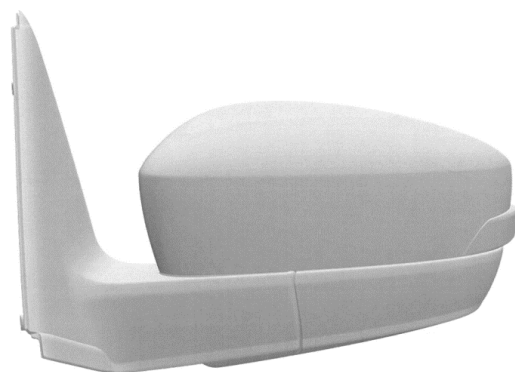

6.2

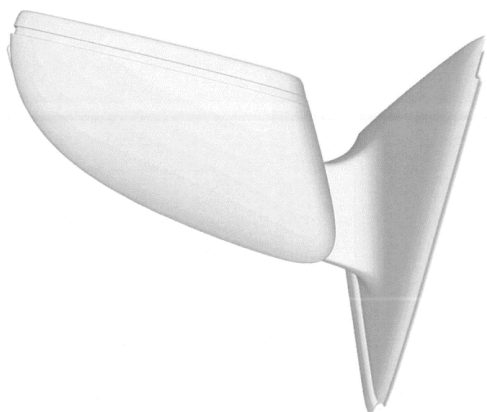

5.4

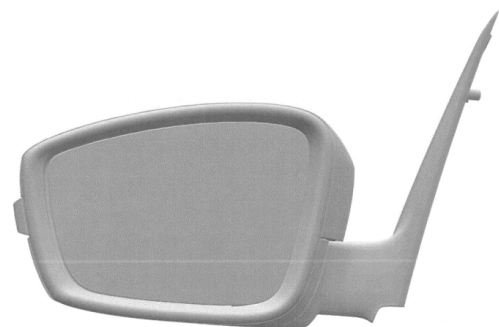

6.3



5.5

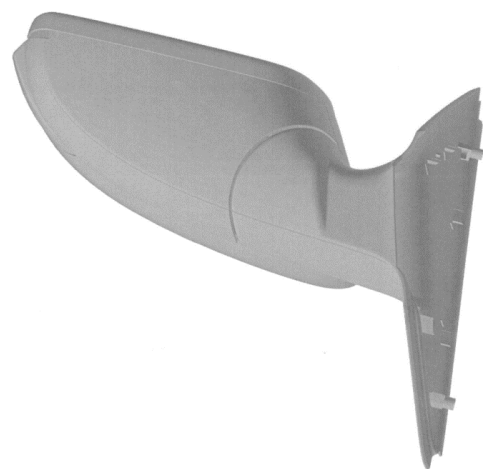

6.4

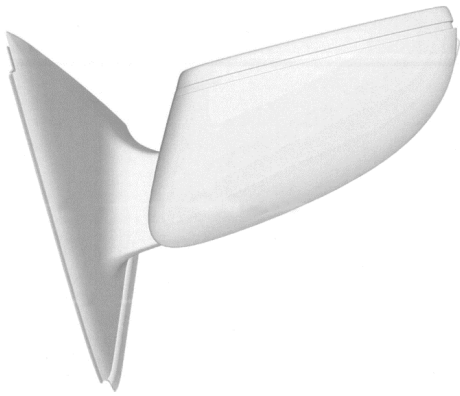

6.5



7.5

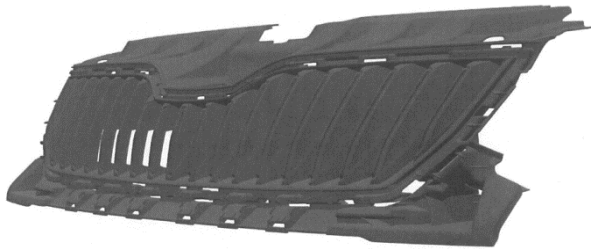

7.1

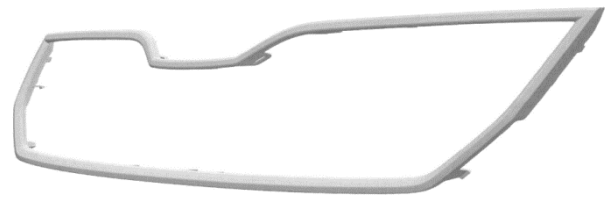

8.1

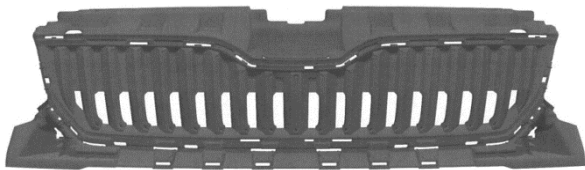

7.2



8.2

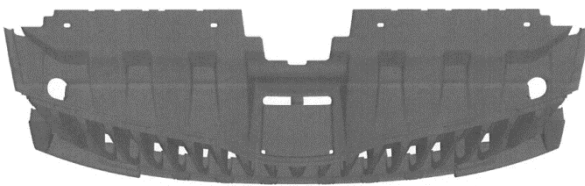

7.3



8.3



7.4



8.4



8.5

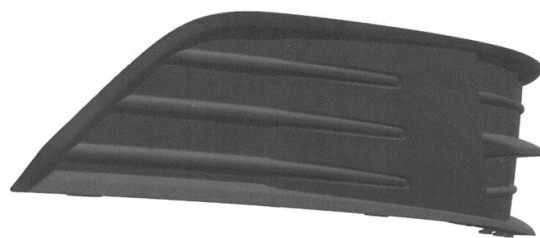

9.6

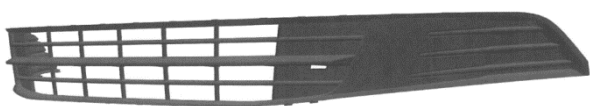

9.1



10.1

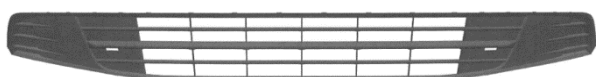

9.2



10.2



9.3



10.3



9.4



10.4

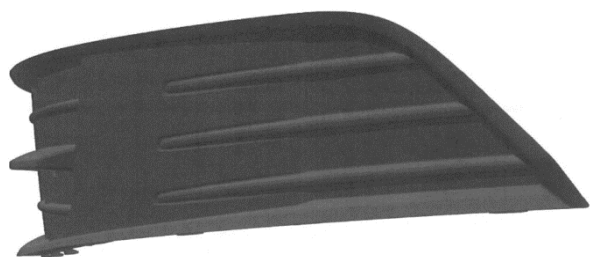

9.5

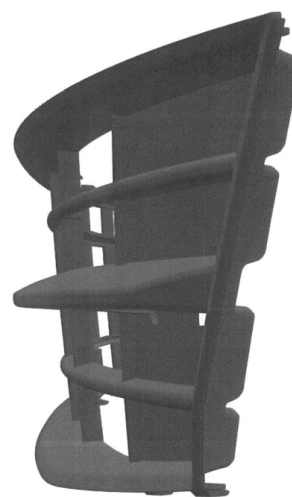

10.5

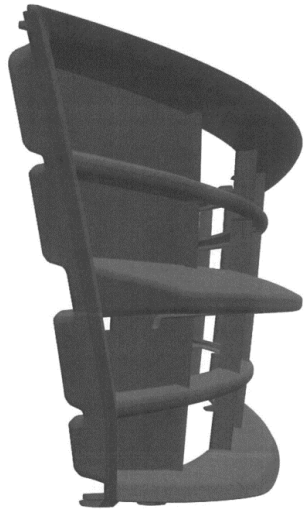

10.6



11.5

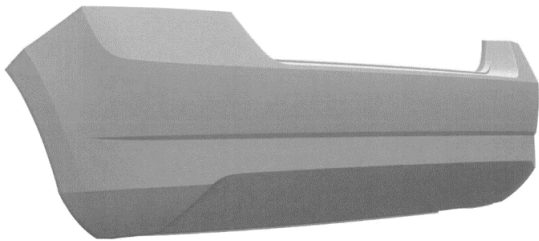

11.1

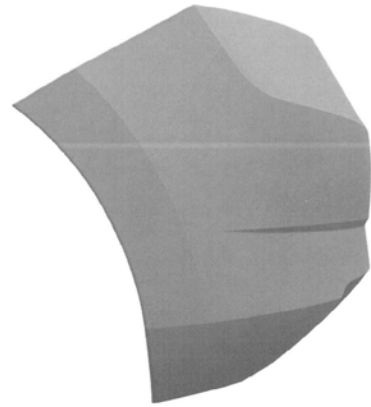

11.6

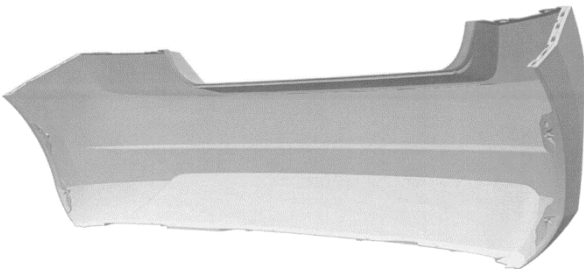

11.2

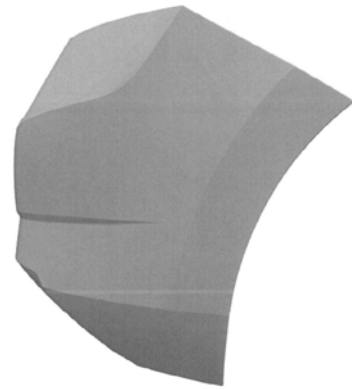

11.7

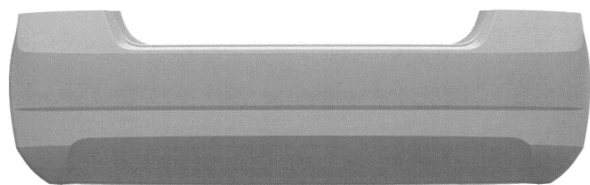

11.3

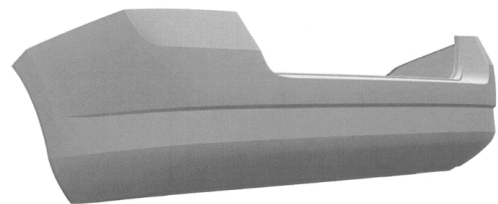

12.1



11.4

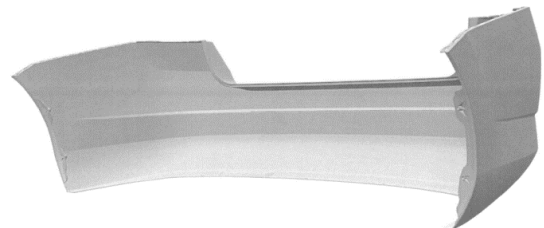

12.2

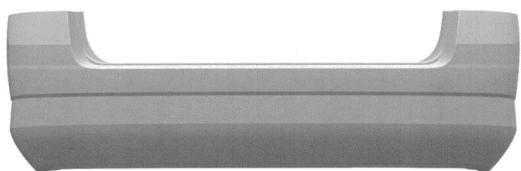

12.3



12.4



12.5

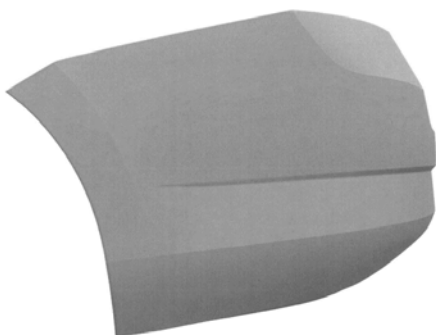

12.6

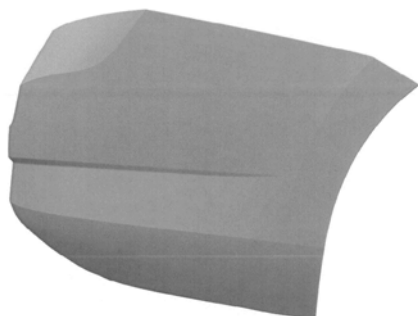

12.7

10(51) 12/16.13**(11) 28211**

(15) 11.1.2016

(18) 28.9.2020

(21) 55-2015

(22) 28.9.2015

(31) 2015/0130

(32) 2.4.2015

(33) SE

(72) Nyman Ingemar, Mariefred, SE;

(73) SCANIA CV AB, Södertälje, SE;

(74) Bačík Kvetoslav, Ing., Nová Dubnica, SK;

(54) Stúpačka kabíny vozidla

Určenie výrobku:

Výrobky, v ktorých sú dizajny hromadnej prihlášky stelesnené, sú stúpačkami kabíny vozidla.

(28) 4

(55)

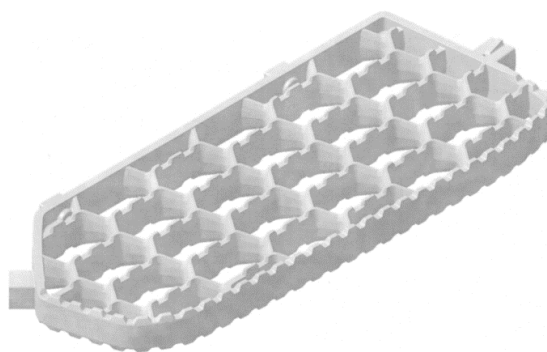

1.1



1.2



1.3



1.4



1.5

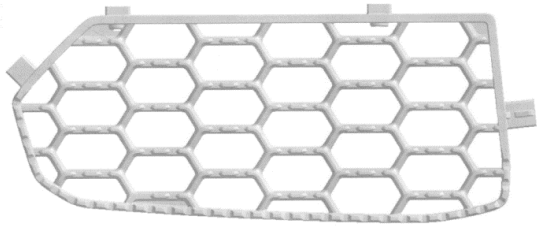

1.6

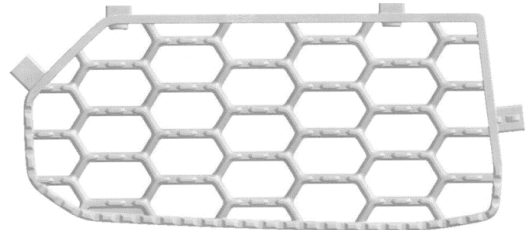

2.6

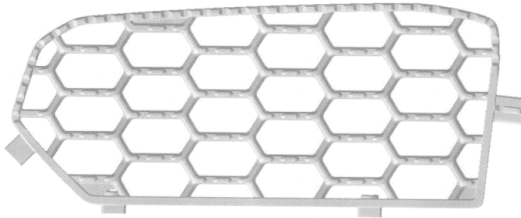

1.7

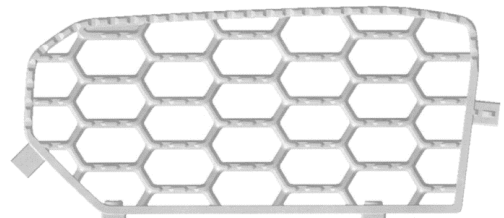

2.7

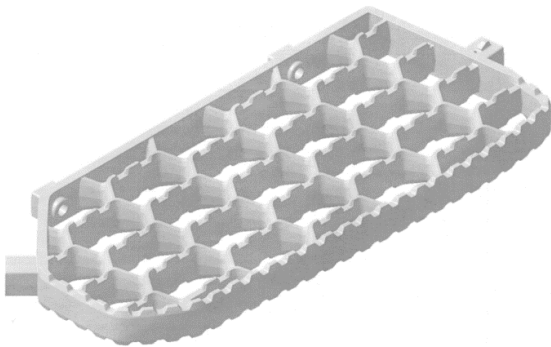

2.1

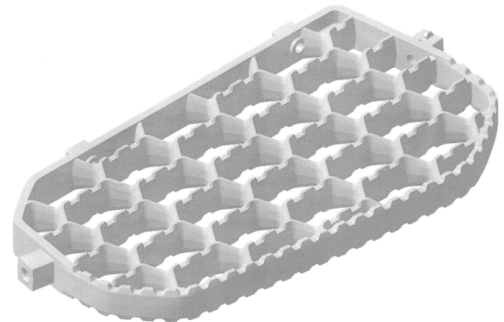

3.1



2.2



3.2



2.3



3.3



2.4



3.4



2.5



3.5

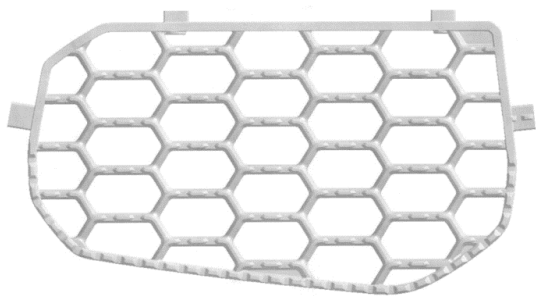

3.6

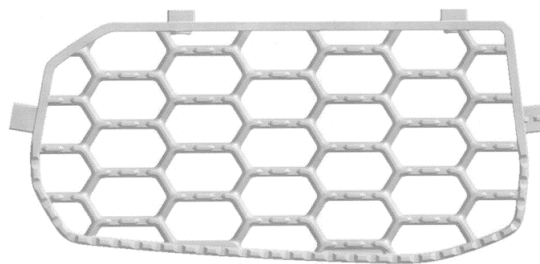

4.6

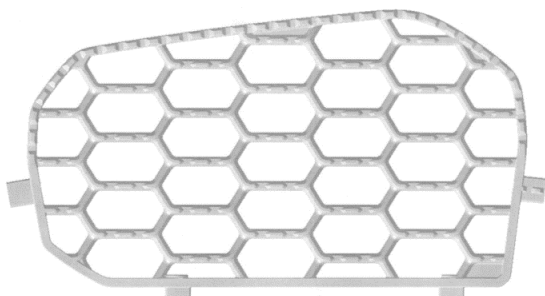

3.7

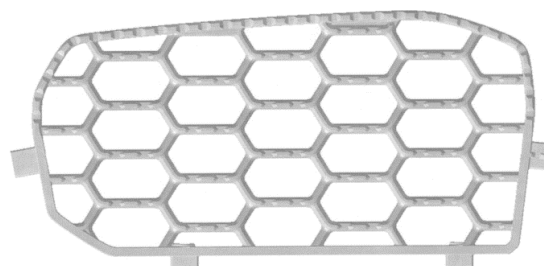

4.7

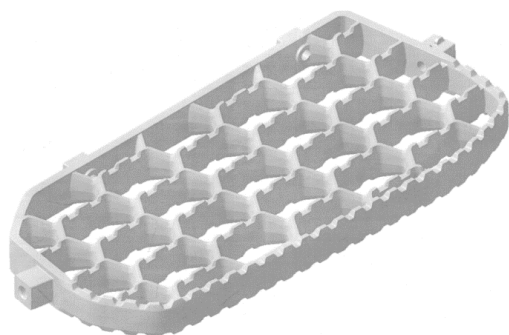

4.1



4.2



4.3



4.4



4.5

10(51) 26/06.00

(11) 28213

(15) 11.1.2016

(18) 22.7.2020

(21) 46-2015

(22) 22.7.2015

(31) PVZ 2015-40156

(32) 29.1.2015

(33) CZ

(72) Kabaň Jozef, Mladá Boleslav, CZ;

(73) ŠKODA AUTO a. s., Mladá Boleslav, CZ;

(74) ROTT, RŮŽIČKA & GUTTMANN, Bratislava, SK;

(54) Svetelné vybavenie vozidla

Určenie výrobku:

Výrobky, v ktorých budú dizajny stelesnené, sú svetlomety a svietidlá vozidla.

(28) 8

(55)

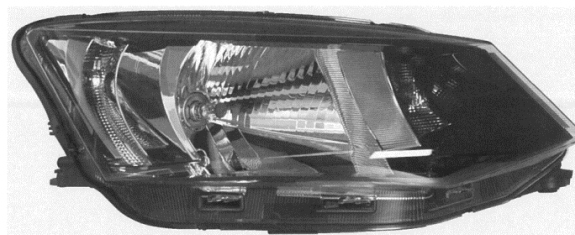

1.1

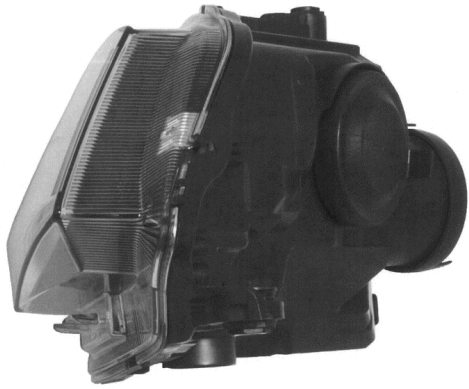

1.2

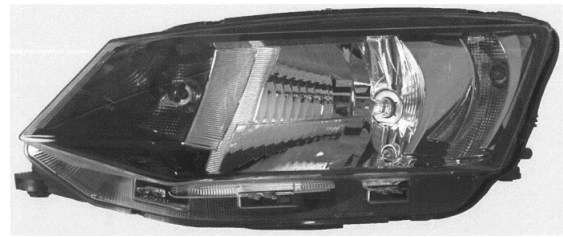

2.1

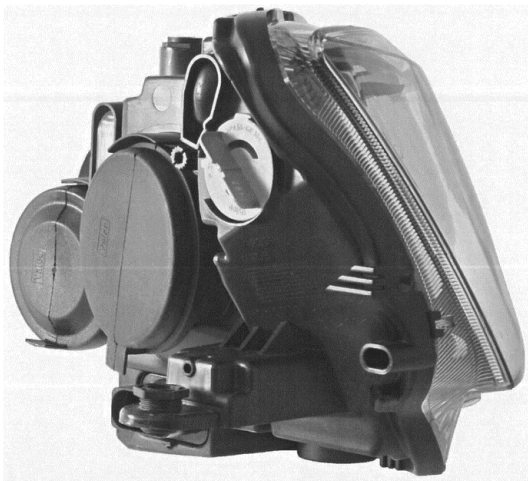

1.3

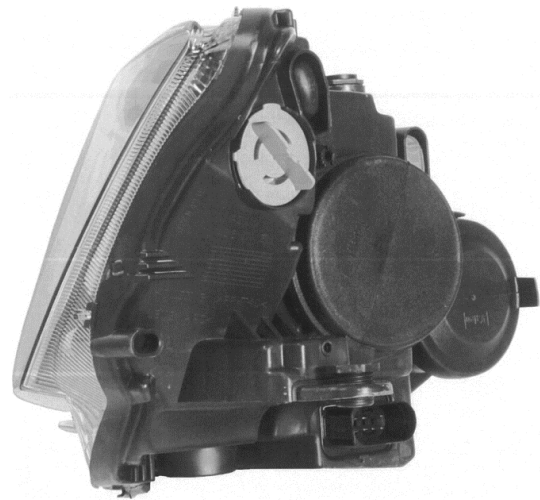

2.2

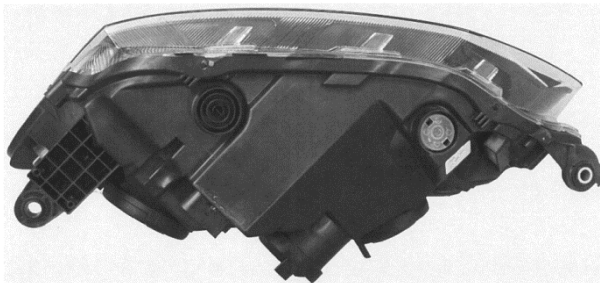

1.4

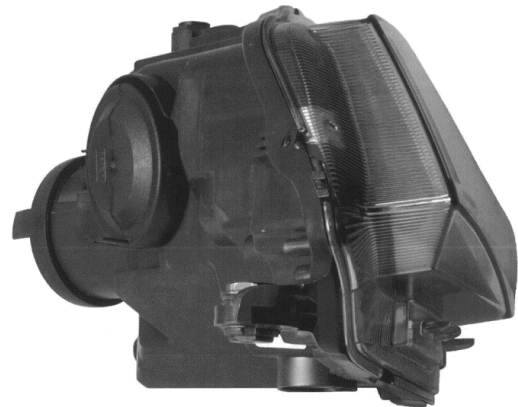

2.3

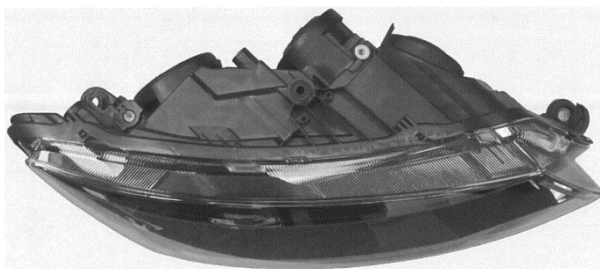

1.5

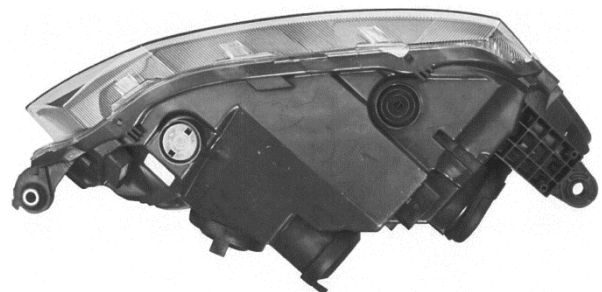

2.4



2.5

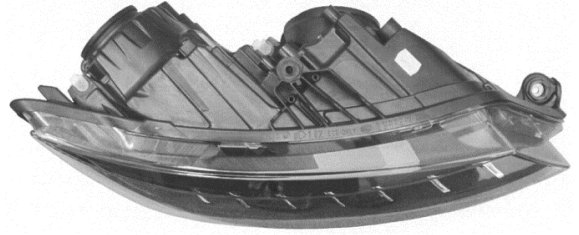

3.4

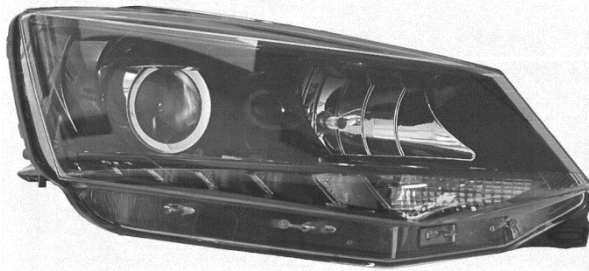

3.1

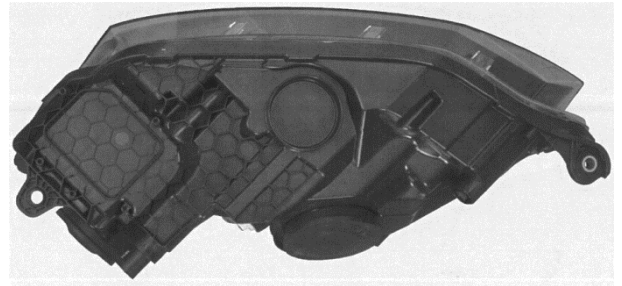

3.5



3.2

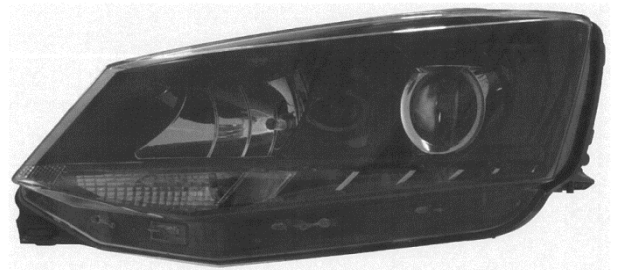

4.1

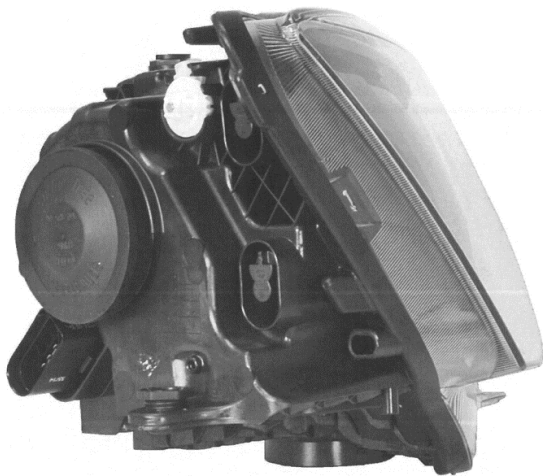

3.3

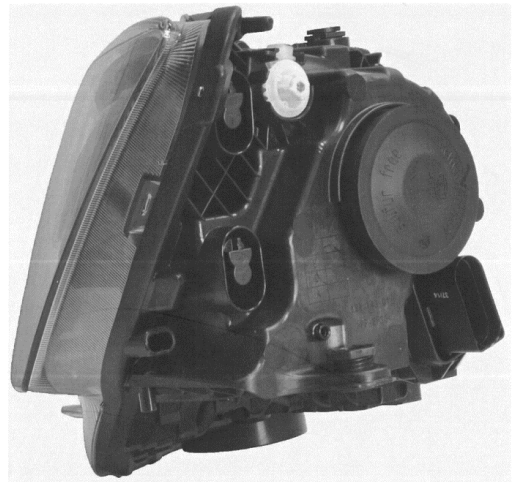

4.2

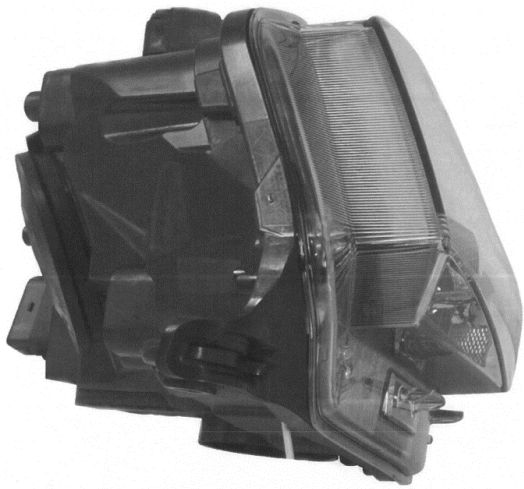

4.3

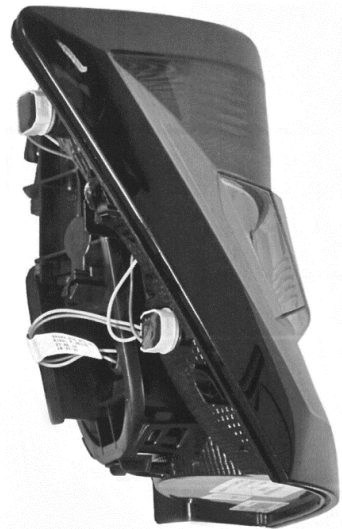

5.2

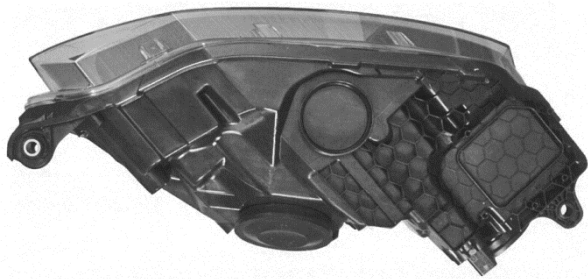

4.4



5.3

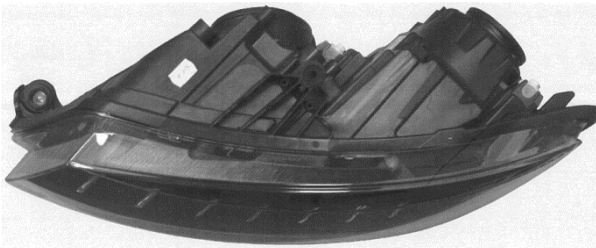

4.5



5.4



5.1



5.5



6.1

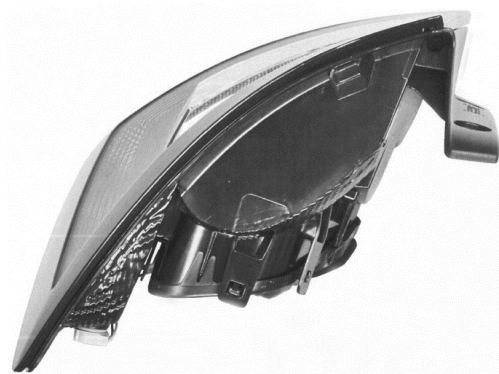

6.4



6.2



6.5



7.1

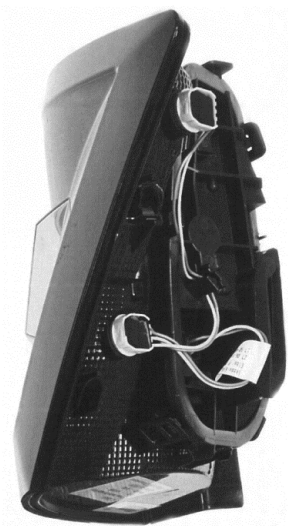

6.3

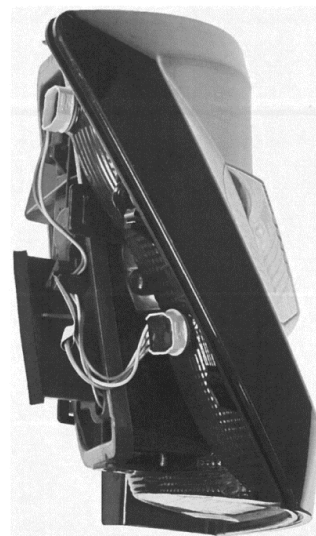

7.2

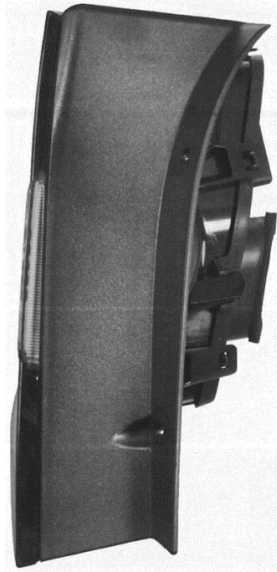

7.3



8.2

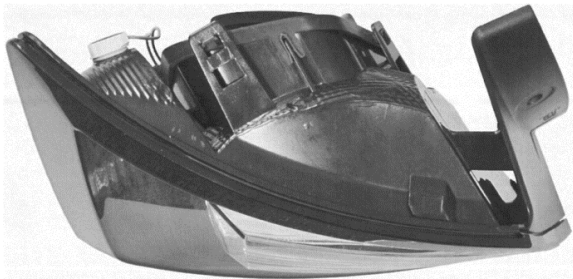

7.4



8.3



7.5



8.4

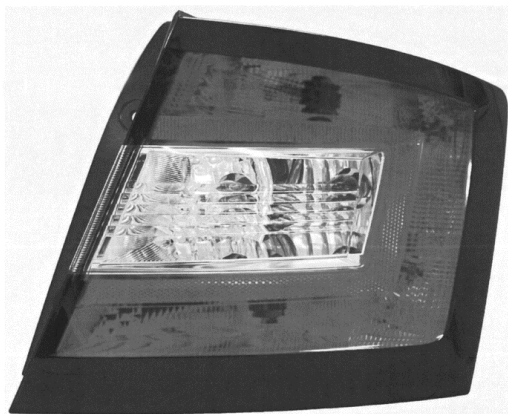

8.1



8.5

(51)	(11)
07/02.04	28212
12/08.01	28215
12/16.06	28214

(51)	(11)
12/16.13	28211
26/06.00	28213

MC4Q**Vymazané zapísané dizajny**

- (11) **28052**
 (21) 5003-2014
 (22) 13.2.2014
 (54) **Samolepiaci drevený obal na smartfón a tablet**
 (58) 11.12.2015
 Určenie výrobku:
 Výrobok, v ktorom je dizajn stelesnený, je určený ako samolepiaci drevený obal na smartfón a tablet.
-

MK4Q**Zaniknuté zapísané dizajny uplynutím doby platnosti**

(11)	(58)	(11)	(58)	(11)	(58)	(11)	(58)
26313	28.12.2015	27667	04.05.2015	27674	28.05.2015	27682	24.05.2015
26315	28.12.2015	27668	13.05.2015	27680	24.05.2015		
27221	02.05.2015	27673	27.05.2015	27681	24.05.2015		

ND4Q**Predĺženie platnosti zapísaných dizajnov**

(11)	(51)	(11)	(51)
27259	23/01.07	27728	01/01.01
27280	07/01.03	27747	12/99.00
27698	25/01.08		

- 9 (51) 01/01.01**
(11) 27728
 (15) 26.5.2011
 (18) 31.1.2021
 (21) 2-2011
 (22) 31.1.2011
 (73) Kavala Miroslav, Ing. CSc., Prievidza, SK;
(54) Dutý rožok Hodok
 Určenie výrobku:
 Výrobok, v ktorom je dizajn stelesnený, je dutý rožok určený na prípravu rýchleho občerstvenia.
-

- 8 (51) 07/01.03**
(11) 27280
 (15) 12.9.2006
 (18) 10.3.2021
 (21) 5005-2006
 (22) 10.3.2006
 (73) Pivovary Staropramen s. r. o., Praha 5, CZ;

- (54) Džbánik a pohár**
 Určenie výrobku:
 Výrobok, v ktorom bude dizajn stelesnený alebo na ktorom bude aplikovaný, je určený ako nádoba na nápoje.
-

- 9 (51) 12/99.00**
(11) 27747
 (15) 30.8.2011
 (18) 9.2.2021
 (21) 5-2011
 (22) 9.2.2011
 (73) Blizniak Peter, Ing., Košťany nad Turcom, SK;
(54) Svetloodrazová tabuľka s evidenčným číslom motorových a prípojných vozidiel IV
 Určenie výrobku:
 Svetloodrazová tabuľka s evidenčným číslom motorových a prípojných vozidiel IV slúži na vonkajšiu identifikáciu a evidenciu cestných motorových vozidiel určených na dopravu osôb alebo vecí a/alebo prípojných a zvláštnych vozidiel.
-

- 8 (51) 23/01.07**
(11) 27259
(15) 9.8.2006
(18) 23.1.2021
(21) 3-2006
(22) 23.1.2006
(73) ENVItech, s. r. o., Trenčín, SK;
(54) Rozvodná trubica
Určenie výrobku:
Rozvodná trubica podľa dizajnu slúži na kontrolovaný odber vzoriek plynov v ovzduší.
-

- 9 (51) 25/01.08**
(11) 27698
(15) 28.1.2011
(18) 27.10.2020
(21) 64-2010
(22) 27.10.2010
(73) Lupták Ján, Ing., Zvolen, SK;
(54) Hliníkové profily, kolieska a príslušenstvo na výrobu dverí pre vstavané skrine
Určenie výrobku:
Výrobky stelesnené v prihlasovaných dizajnoch sú určené najmä ako dverové konštrukčné profily pre vstavané skrine.
-

(51) (11)
01/01.01 27728
07/01.03 27280
12/99.00 27747

(51) (11)
23/01.07 27259
25/01.08 27698

TE4Q

Zmeny adries

- (11) 27564**
(21) 5001-2009
(73) HAVOS s.r.o., Stráž na Nisou, CZ;
(58) 27.1.2016
-

ČASŤ

OCHRANNÉ ZNÁMKY

Číselné kódy na označovanie bibliografických údajov (Štandard WIPO ST. 60)

- | | | | |
|-------|---|-------|--|
| (111) | Číslo zápisu | (554) | Trojrozmerná známka |
| (141) | Dátum zániku | (580) | Dátum zápisu akejkoľvek transakcie v súvislosti s prihláškou alebo zápisom ochrannej známky do registra, napr. zmena majiteľa, zmena mena alebo adresy, zrieknutie sa známky atď. (účinnosť) |
| (151) | Dátum zápisu | (591) | Údaje o uplatňovaných farbách |
| (156) | Dátum obnovy | (641) | Číslo a dátum podania prihlášky ochrannej známky Spoločenstva, premenou ktorej vznikla prihláška národnej ochrannej známky |
| (180) | Predpokladaný dátum uplynutia platnosti zápisu/-obnovy | (646) | Číslo a dátum podania ochrannej známky Spoločenstva, premenou ktorej vznikla prihláška národnej ochrannej známky |
| (210) | Číslo prihlášky | (731) | Meno a adresa prihlasovateľa (-ov) |
| (220) | Dátum podania prihlášky | (732) | Meno a adresa majiteľa (-ov) |
| (310) | Číslo prioritnej prihlášky | (740) | Meno a adresa zástupcu (-ov) |
| (320) | Dátum podania prioritnej prihlášky | (770) | Meno a adresa predchádzajúceho prihlasovateľa (-ov) alebo majiteľa (-ov) (v prípade zmeny vlastníctva) |
| (330) | Krajina alebo regionálna organizácia priority | (771) | Predchádzajúce meno alebo adresa prihlasovateľa (-ov) alebo majiteľa (-ov) (v prípade zmeny údajov) |
| (340) | Údaje o čiastočnej prioritě | (791) | Meno a adresa držiteľa (-ov) licencie |
| (350) | Dátum práva z prihlášky, z ktorej sa uplatňuje seniorita | (793) | Podmienky a obmedzenia licencie |
| (360) | Zoznam tovarov a služieb, na ktoré sa vzťahuje čiastočná seniorita | (800) | Číslo a dátum medzinárodného zápisu |
| (442) | Dátum zverejnenia prihlášky po prieskume | (881) | Číslo a dátum zápisu ochrannej známky nahradenej medzinárodným zápisom |
| (450) | Dátum oznámenia o zápise ochrannej známky | | |
| (510) | Zoznam tovarov a/alebo služieb, ak neboli zatriedené/bez použitia triedenia | | |
| (511) | Medzinárodné triedenie tovarov a/alebo služieb, a/alebo zoznam zatriedených tovarov a/alebo služieb | | |
| (540) | Reprodukcia známky | | |
| (551) | Údaje o kolektívnej známke | | |

Poznámka:

Číslo uvádzané pred kódom (511) znamená verziu Medzinárodného triedenia tovarov a služieb na zápis ochranných známk (Niceské triedenie), podľa ktorej bola prihláška ochrannej známky zatriedená v deň jej podania na úrade. Od roku 2013 sa Niceské triedenie aktualizuje každý rok a vstupuje do platnosti vždy 1. januára príslušného roka. Prihlášky podané v roku 2016 sa zatriedujú podľa verzie 10. vydania triedenia, ktorá vstúpila do platnosti 1. januára 2016 s označením NCL (10-2016).

Zverejnené prihlášky ochranných známk

(210)	(210)	(210)	(210)
1754-2010	1903-2015	2217-2015	2552-2015
484-2014	1904-2015	2218-2015	2553-2015
366-2015	1905-2015	2220-2015	5218-2015
480-2015	1906-2015	2222-2015	5417-2015
481-2015	1914-2015	2224-2015	5418-2015
482-2015	1915-2015	2228-2015	5445-2015
483-2015	1921-2015	2243-2015	5446-2015
484-2015	1922-2015	2255-2015	5447-2015
573-2015	1932-2015	2256-2015	5462-2015
628-2015	1933-2015	2257-2015	5464-2015
702-2015	1971-2015	2258-2015	5485-2015
703-2015	1973-2015	2259-2015	5494-2015
983-2015	1974-2015	2260-2015	5499-2015
1060-2015	1975-2015	2263-2015	5504-2015
1126-2015	1976-2015	2266-2015	5505-2015
1178-2015	1977-2015	2267-2015	5514-2015
1195-2015	1980-2015	2268-2015	5520-2015
1196-2015	1982-2015	2269-2015	5540-2015
1197-2015	1983-2015	2286-2015	5544-2015
1246-2015	1985-2015	2290-2015	5547-2015
1302-2015	1986-2015	2299-2015	5548-2015
1303-2015	1987-2015	2301-2015	5597-2015
1463-2015	1996-2015	2320-2015	5601-2015
1467-2015	1997-2015	2325-2015	5603-2015
1512-2015	2031-2015	2338-2015	5604-2015
1560-2015	2033-2015	2339-2015	5605-2015
1565-2015	2034-2015	2340-2015	5606-2015
1566-2015	2039-2015	2346-2015	5607-2015
1576-2015	2040-2015	2347-2015	5608-2015
1594-2015	2048-2015	2348-2015	5609-2015
1625-2015	2049-2015	2349-2015	5613-2015
1628-2015	2098-2015	2352-2015	5614-2015
1629-2015	2122-2015	2359-2015	5619-2015
1630-2015	2123-2015	2360-2015	5621-2015
1660-2015	2138-2015	2361-2015	5622-2015
1693-2015	2140-2015	2362-2015	5623-2015
1700-2015	2141-2015	2365-2015	5624-2015
1717-2015	2149-2015	2382-2015	5625-2015
1770-2015	2156-2015	2406-2015	5626-2015
1802-2015	2157-2015	2407-2015	5630-2015
1803-2015	2167-2015	2411-2015	5653-2015
1812-2015	2179-2015	2481-2015	5654-2015
1813-2015	2180-2015	2484-2015	5655-2015
1831-2015	2185-2015	2546-2015	5658-2015
1846-2015	2186-2015	2547-2015	5659-2015
1847-2015	2189-2015	2548-2015	5660-2015
1870-2015	2190-2015	2549-2015	5661-2015
1876-2015	2206-2015	2550-2015	
1880-2015	2209-2015	2551-2015	

(210) 1754-2010

(220) 26.10.2010

9 (511) 16, 35, 41, 42

(511) 16 - Baliaci papier; bublinové obaly z plastických materiálov (na balenie); papierové kávové filtre; lepenkové alebo papierové škatule; lepenkové alebo papierové obaly na fľaše; umelohmotné fólie na balenie; vrecia z papiera alebo plastických materiálov.

35 - Manažment v oblasti umenia; obchodný manažment v oblasti umenia; personálne poradenstvo; sprostredkovanie obchodu s umeleckými dielami a starožitnosťami; sprostredkovanie uvedených služieb; obchodné sprostredkovanie služieb uvedených v triedach 35, 41 a 42.

41 - Činnosť umeleckej a športovej agentúry; činnosť v oblasti kultúry a športu; organizovanie a plánovanie večierkov; organizovanie plesov; organizovanie súťaží krásy; organizovanie športových podujatí a súťaží; organizovanie športových súťaží; prevádzkovanie galérie; umelecké módné agentúry; usporadúvanie divadelných a koncertných predstavení na účely kultúrne a zábavné; usporadúvanie koncertov, hudobných a tanečných produkcií; výroba divadelných predstavení; organizovanie podujatí spojených s udeľovaním ocenení v rôznych oblastiach obchodu a verejného života.

42 - Navrhovanie (priemyselný dizajn); odborné poradenstvo týkajúce sa počítačov a príslušenstva k nim; priemyselný dizajn; štúdie technických projektov, projektová činnosť; umelecký dizajn; výskum a vývoj nových výrobkov (pre zákazníkov); prenájom počítačov; servis počítačových programov; počítačové programovanie; poradenské služby v oblasti počítačového hardvéru; poradenské služby v oblasti počítačového softvéru; tvorba softvéru; návrhy, štruktúrovanie a programovanie či iné vytváranie počítačových programov a počítačových systémov vrátane ich inštalácie, zavádzania, aktualizácie a údržby; prevod (konverzia) počítačových programov v elektronickej podobe z rôznych formátov do iných formátov; aktualizovanie počítačových programov; inštalácia počítačových programov; návrh počítačových systémov; počítačové programy (zhotovovanie kópií); prenájom počítačového softvéru; prevod a konverzia počítačových programov; prieskum v oblasti využitia počítačov; poradenské a konzultačné služby v oblasti hardvéru a softvéru.

(540)

Drevársky
magazín

(591) tmavohnedá, svetlohnedá, čierna, biela, sivá

(731) Patráš Igor, Ing., TRENDWOOD - TWD, Rudohorská 30, 974 11 Banská Bystrica, SK;

(740) Belička Ivan, Ing., Banská Bystrica, SK;

(210) 484-2014

(220) 17.3.2014

10(511) 5, 29, 30, 31, 32, 33

(511) 5 - Farmaceutické, lekárske, zverolekárske, homeopatické, alopatické, liečivé, diétne a hygienické prípravky a substancie; vitamíny a výživné látky; potravinové doplnky; minerálne doplnky; nápoje, cukrovinky, gélové kapsuly, žuvačky, pastilky a potraviny na liečebné účely; balzamy na liečebné účely; dezinfekčné prípravky na hygienické účely; antiseptické prípravky; bylinky a kvety na lekárske účely; liečivé nápoje obsahujúce výťažky z kvetov; výživové doplnky pripravené z rastlín a kvetov; nutrične obohatené potraviny obsahujúce výťažky z kvetov; diagnostické prípravky na liečivé účely; výťažky z kvetov a kvetové esencie ako liečivé prípravky; kvetové esencie vo forme potravinových doplnkov; prípravky a substancie získané z rastlín a kvetov na použité na liečenie emocionálnych a psychologických chorôb a stavov; prípravky na lekárske a liečebné účely, ktoré sú odvodené z rastlín a kvetov; výživové doplnky pre zvieratá a domáce zvieratá.

29 - Mliečne výrobky; mliečne nápoje.

30 - Čaje; bylinkové čaje; neliečivé bylinkové nápoje a nálevy a odvary; aromatické prípravky na výrobu bylinkových čajov a neliečivých nápojov a odvarov; sušené a konzervované bylinky; prípravky vyrobené z obilnín; čokolády; karamelky, pastilky (cukrovinky); sladkosti, cukríky; žuvačky; cukrovinky; chuťovky na báze cereálií; potravinové esencie s výnimkou éterických esencií a éterických olejov; prípravky prírodného pôvodu na použitie pri výrobe nápojov na báze čaju, kakaa, čokolády; príchute do nápojov okrem olejových esencií; potraviny a nápoje pripravené z uvedených výrobkov nezahrnuté v iných triedach; prípravky na výrobu čajov a kávu z rastlín a kvetov a iných prírodných ingrediencií.

31 - Čerstvé záhradné bylinky; rastlinné semená, potraviny, nápoje, nálevy a odvary a bylinkové čaje pre zvieratá a domáce zvieratá; prísady do potravín pre zvieratá a domáce zvieratá; potraviny a nápoje pre zvieratá pripravené z vyššie uvedených výrobkov nezahrnuté v iných triedach.

32 - Minerálne vody, pramenité vody, sódy a sýtené vody, nealkoholické nápoje; energetické a povzbudzujúce nápoje; ovocné nápoje a ovocné džúsy; nealkoholické nápoje s vylúhovanými rastlinami, kvetmi a bylinkami; nealkoholické nápoje pripravené z odvarov rastlín, kvetov a bylín; sirupy a iné prípravky na výrobu nápojov; prípravky na výrobu ovocných alebo zeleninových nápojov, energetických nápojov, limonád, zázvorových pív, ovocných alebo zeleninových džúsov, ovocných alebo zeleninových nektárov, sód, minerálnych a pramenitých vôd z rastlín a kvetov a iných prírodných ingrediencií.

33 - Alkoholické nápoje s vylúhovanými alebo obsahujúce výťažky z kvetov, rastlín, kvetov a bylín; alkoholické nápoje pripravené z nálevov alebo extraktov rastlín, kvetov a bylín.

(540) **RESCUE REMEDY**

(731) Bach Flower Remedies Limited, Nelsons House, 83 Parkside, Wimbledon, London SW19 5LP, GB;

(740) MAJLINGOVÁ & PARTNERS, s.r.o., Bratislava, SK;

(210) 366-2015

(220) 19.2.2015

10(511) 3

(511) 3 - Kozmetické prípravky.

(540)

FACE DERMA

(731) Facerderma, s.r.o., Teslova 33, 821 02 Bratislava, SK;

(210) 480-2015

(220) 12.3.2015

10(511) 9, 16, 35, 41, 42

(511) 9 - Počítačové operačné programy (nahraté); počítačový softvér (nahraté počítačové programy); počítačové programy (sťahovateľné); počítačové hry (softvér); počítačové softvérové aplikácie (sťahovateľné); počítačové databázy (sťahovateľné); elektronické databázy (sťahovateľné); elektronické databázy nahraté na počítačových médiách; počítače; počítačový hardvér.

16 - Tlačoviny; katalógy; časopisy (periodiká); letáky; návody; príručky; periodiká; počítačové programy v tlačenej forme; tlačené publikácie; brožúry; účtovné knihy; tlačivá (formuláre); prospekty; obežníky.

35 - Maloobchodné služby s tovarmi uvedenými v triedach 9 a 16 tohto zoznamu; veľkoobchodné služby s tovarmi uvedenými v triedach 9 a 16 tohto zoznamu; podpora predaja (pre tretie osoby); online reklama na počítačovej komunikačnej sieti; obchodná správa licencií výrobkov a služieb pre tretie osoby; objednávkové služby pre tretie osoby; vyjednávanie a uzatváranie obchodných zmlúv pre tretie osoby; podnikateľské konzultačné a poradenské služby; účtovníctvo, vedenie účtovných kníh; subdodávateľské služby (obchodné služby); poskytovanie informácií a poradenstva zákazníkom týkajúcich sa výberu produktov a výrobkov pri ich nákupe; poskytovanie obchodných alebo podnikateľských informácií; pomoc pri riadení obchodnej činnosti; analýzy nákladov; zostavovanie výpisov z účtov; obchodné alebo podnikové audity (revízia účtov); poradenstvo pri organizovaní a riadení obchodnej činnosti; personálne poradenstvo; poradenstvo pri riadení podnikov; pomoc pri riadení obchodných alebo priemyselných podnikov; obchodný alebo podnikateľský prieskum; poradenstvo pri organizovaní obchodnej činnosti; reklama; obchodný alebo podnikateľský výskum; správa počítačových súborov; odborné obchodné alebo podnikateľské poradenstvo; obchodné alebo podnikateľské informácie; príprava miezd a výplatných listín; vypracovávanie daňových priznaní; zbieranie údajov do počítačových databáz; zoraďovanie údajov v počítačových databázach; vyhľadávanie informácií v počítačových súboroch (pre tretie osoby); administratívne spracovanie obchodných objednávok; fakturácie; zostavovanie štatistík; marketing; poskytovanie obchodných alebo podnikateľských kontaktných informácií; optimalizácia obchodovania na webových stránkach; obchodné sprostredkateľské služby; vyjednávanie a uzatváranie ob-

chodných transakcií pre tretie osoby; aktualizácia a údržba údajov v počítačových databázach; poskytovanie obchodných informácií prostredníctvom webových stránok; online poskytovanie obchodného priestoru pre nákupcov a predajcov tovarov a služieb; externé administratívne riadenie podnikov; podávanie daňových priznaní.

41 - Vzdelávanie; školenia; organizovanie a vedenie seminárov; koučovanie (školenie); odborné preškolenie.

42 - Aktualizovanie (update) počítačového softvéru; prechod na vyššiu verziu (upgrade) počítačového softvéru; aktualizovanie (update) softvérových databáz; prechod na vyššiu verziu (upgrade) softvérových databáz; výskum a vývoj počítačového softvéru; výskum a vývoj nových výrobkov (pre zákazníkov); údržba počítačového softvéru; inštalácia počítačového softvéru; výskum v oblasti ochrany životného prostredia.

(540)

SOFTIP

(731) SOFTIP, a. s., Business Center Aruba, Galvaniho 7/D, 821 04 Bratislava, SK;

(740) BELEŠČÁK & PARTNERS, s.r.o., Piešťany, SK;

(210) 481-2015

(220) 12.3.2015

10(511) 9, 16, 35, 41, 42

(511) 9 - Počítačové operačné programy (nahraté); počítačový softvér (nahraté počítačové programy); počítačové programy (sťahovateľné); počítačové hry (softvér); počítačové softvérové aplikácie (sťahovateľné); počítačové databázy (sťahovateľné); elektronické databázy (sťahovateľné); elektronické databázy nahraté na počítačových médiách; počítače; počítačový hardvér.

16 - Tlačoviny; katalógy; časopisy (periodiká); letáky; návody; príručky; periodiká; počítačové programy v tlačenej forme; tlačené publikácie; brožúry; účtovné knihy; tlačivá (formuláre); prospekty; obežníky.

35 - Maloobchodné služby s tovarmi uvedenými v triedach 9 a 16 tohto zoznamu; veľkoobchodné služby s tovarmi uvedenými v triedach 9 a 16 tohto zoznamu; podpora predaja (pre tretie osoby); online reklama na počítačovej komunikačnej sieti; obchodná správa licencií výrobkov a služieb pre tretie osoby; objednávkové služby pre tretie osoby; vyjednávanie a uzatváranie obchodných zmlúv pre tretie osoby; podnikateľské konzultačné a poradenské služby; účtovníctvo, vedenie účtovných kníh; subdodávateľské služby (obchodné služby); poskytovanie informácií a poradenstva zákazníkom týkajúcich sa výberu produktov a výrobkov pri ich nákupe; poskytovanie obchodných alebo podnikateľských informácií; pomoc pri riadení obchodnej činnosti; analýzy nákladov; zostavovanie výpisov z účtov; obchodné alebo podnikové audity (revízia účtov); poradenstvo pri organizovaní a riadení obchodnej činnosti; personálne poradenstvo; poradenstvo pri riadení podnikov; pomoc pri riadení obchodných alebo priemys-

selných podnikov; obchodný alebo podnikateľský prieskum; poradenstvo pri organizovaní obchodnej činnosti; reklama; obchodný alebo podnikateľský výskum; správa počítačových súborov; odborné obchodné alebo podnikateľské poradenstvo; obchodné alebo podnikateľské informácie; príprava miezd a výplatných listín; vypracovávanie daňových priznaní; zbieranie údajov do počítačových databáz; vyhľadávanie informácií v počítačových súboroch (pre tretie osoby); administratívne spracovanie obchodných objednávok; fakturácie; zostavovanie štatistík; marketing; poskytovanie obchodných alebo podnikateľských kontaktných informácií; optimalizácia obchodovania na webových stránkach; obchodné sprostredkovateľské služby; vyjednávacie a uzatváranie obchodných transakcií pre tretie osoby; aktualizácia a údržba údajov v počítačových databázach; poskytovanie obchodných informácií prostredníctvom webových stránok; online poskytovanie obchodného priestoru pre nákupcov a predajcov tovarov a služieb; externé administratívne riadenie podnikov; podávanie daňových priznaní.

41 - Vzdelávanie; školenia; organizovanie a vedenie seminárov; koučovanie (školenie); odborné preškolenie.

42 - Aktualizovanie (update) počítačového softvéru; prechod na vyššiu verziu (upgrade) počítačového softvéru; aktualizovanie (update) softvérových databáz; prechod na vyššiu verziu (upgrade) softvérových databáz; výskum a vývoj počítačového softvéru; výskum a vývoj nových výrobkov (pre zákazníkov); údržba počítačového softvéru; inštalácia počítačového softvéru; výskum v oblasti ochrany životného prostredia.

(540)

SOFTIP
HR plus

(591) čierna, oranžová

(731) SOFTIP, a. s., Business Center Aruba, Galvaniho 7/D, 821 04 Bratislava, SK;

(740) BELEŠČÁK & PARTNERS, s.r.o., Piešťany, SK;

(210) 482-2015

(220) 12.3.2015

10(511) 9, 16, 35, 41, 42

(511) 9 - Počítačové operačné programy (nahraté); počítačový softvér (nahraté počítačové programy); počítačové programy (sťahovateľné); počítačové hry (softvér); počítačové softvérové aplikácie (sťahovateľné); počítačové databázy (sťahovateľné); elektronické databázy (sťahovateľné); elektronické databázy nahraté na počítačových médiách; počítače; počítačový hardvér.

16 - Tlačoviny; katalógy; časopisy (periodiká); letáky; návody; príručky; periodiká; počítačové programy v tlačenej forme; tlačené publikácie; brožúry; účtovné knihy; tlačivá (formuláre); prospekty; obežníky.

35 - Maloobchodné služby s tovarmi uvedenými v triedach 9 a 16 tohto zoznamu; veľkoobchodné služby s tovarmi uvedenými v triedach 9 a 16 tohto zoznamu; podpora predaja (pre tretie osoby); online reklama na počítačovej komunikačnej sieti; obchodná správa licencií výrobkov a služieb pre tretie osoby; objednávkové služby pre tretie osoby; vyjednávacie a uzatváranie obchodných zmlúv pre tretie osoby; podnikateľské konzultačné a poradenské služby; účtovníctvo, vedenie účtovných kníh; subdodávateľské služby (obchodné služby); poskytovanie informácií a poradenstva zákazníkom týkajúcich sa výberu produktov a výrobkov pri ich nákupe; poskytovanie obchodných alebo podnikateľských informácií; pomoc pri riadení obchodnej činnosti; analýzy nákladov; zostavovanie výpisov z účtov; obchodné alebo podnikové audity (revízia účtov); poradenstvo pri organizovaní a riadení obchodnej činnosti; personálne poradenstvo; poradenstvo pri riadení podnikov; pomoc pri riadení obchodných alebo priemyselných podnikov; obchodný alebo podnikateľský prieskum; poradenstvo pri organizovaní obchodnej činnosti; reklama; obchodný alebo podnikateľský výskum; správa počítačových súborov; odborné obchodné alebo podnikateľské poradenstvo; obchodné alebo podnikateľské informácie; príprava miezd a výplatných listín; vypracovávanie daňových priznaní; zbieranie údajov do počítačových databáz; zoraďovanie údajov v počítačových databázach; vyhľadávanie informácií v počítačových súboroch (pre tretie osoby); administratívne spracovanie obchodných objednávok; fakturácie; zostavovanie štatistík; marketing; poskytovanie obchodných alebo podnikateľských kontaktných informácií; optimalizácia obchodovania na webových stránkach; obchodné sprostredkovateľské služby; vyjednávacie a uzatváranie obchodných transakcií pre tretie osoby; aktualizácia a údržba údajov v počítačových databázach; poskytovanie obchodných informácií prostredníctvom webových stránok; online poskytovanie obchodného priestoru pre nákupcov a predajcov tovarov a služieb; externé administratívne riadenie podnikov; podávanie daňových priznaní.

41 - Vzdelávanie; školenia; organizovanie a vedenie seminárov; koučovanie (školenie); odborné preškolenie.

42 - Aktualizovanie (update) počítačového softvéru; prechod na vyššiu verziu (upgrade) počítačového softvéru; aktualizovanie (update) softvérových databáz; prechod na vyššiu verziu (upgrade) softvérových databáz; výskum a vývoj počítačového softvéru; výskum a vývoj nových výrobkov (pre zákazníkov); údržba počítačového softvéru; inštalácia počítačového softvéru; výskum v oblasti ochrany životného prostredia.

(540)

SOFTIP
PACKET

(591) bledomodrá, čierna

- (731) SOFTIP, a. s., Business Center Aruba, Galvaniho 7/D,
821 04 Bratislava, SK;
(740) BELEŠČÁK & PARTNERS, s.r.o., Piešťany, SK;

(210) 483-2015

(220) 12.3.2015

10(511) 9, 16, 35, 41, 42

(511) 9 - Počítačové operačné programy (nahraté); počítačový softvér (nahraté počítačové programy); počítačové programy (sťahovateľné); počítačové hry (softvér); počítačové softvérové aplikácie (sťahovateľné); počítačové databázy (sťahovateľné); elektronické databázy (sťahovateľné); elektronické databázy nahraté na počítačových médiách; počítače; počítačový hardvér.

16 - Tlačoviny; katalógy; časopisy (periodiká); letáky; návody; príručky; periodiká; počítačové programy v tlačenej forme; tlačené publikácie; brožúry; účtovné knihy; tlačivá (formuláre); prospekty; obežníky.

35 - Maloobchodné služby s tovarmi uvedenými v triedach 9 a 16 tohto zoznamu; veľkoobchodné služby s tovarmi uvedenými v triedach 9 a 16 tohto zoznamu; podpora predaja (pre tretie osoby); online reklama na počítačovej komunikačnej sieti; obchodná správa licencií výrobkov a služieb pre tretie osoby; objednávkové služby pre tretie osoby; vyjednávanie a uzatváranie obchodných zmlúv pre tretie osoby; podnikateľské konzultačné a poradenské služby; účtovníctvo, vedenie účtovných kníh; subdodávateľské služby (obchodné služby); poskytovanie informácií a poradenstva zákazníkom týkajúcich sa výberu produktov a výrobkov pri ich nákupe; poskytovanie obchodných alebo podnikateľských informácií; pomoc pri riadení obchodnej činnosti; analýzy nákladov; zostavovanie výpisov z účtov; obchodné alebo podnikové audity (revízia účtov); poradenstvo pri organizovaní a riadení obchodnej činnosti; personálne poradenstvo; poradenstvo pri riadení podnikov; pomoc pri riadení obchodných alebo priemyselných podnikov; obchodný alebo podnikateľský prieskum; poradenstvo pri organizovaní obchodnej činnosti; reklama; obchodný alebo podnikateľský výskum; správa počítačových súborov; odborné obchodné alebo podnikateľské poradenstvo; obchodné alebo podnikateľské informácie; príprava miezd a výplatných listín; vypracovávanie daňových priznaní; zbieranie údajov do počítačových databáz; zoraďovanie údajov v počítačových databázach; vyhľadávanie informácií v počítačových súboroch (pre tretie osoby); administratívne spracovanie obchodných objednávok; fakturácie; zostavovanie štatistík; marketing; poskytovanie obchodných alebo podnikateľských kontaktných informácií; optimalizácia obchodovania na webových stránkach; obchodné sprostredkovateľské služby; vyjednávanie a uzatváranie obchodných transakcií pre tretie osoby; aktualizácia a údržba údajov v počítačových databázach; poskytovanie obchodných informácií prostredníctvom webových stránok; online poskytovanie obchodného priestoru pre nákupcov a predajcov tovarov a služieb; externé administratívne riadenie podnikov; podávanie daňových priznaní.

41 - Vzdelávanie; školenia; organizovanie a vedenie seminárov; koučovanie (školenie); odborné preškolenie.

42 - Aktualizovanie (update) počítačového softvéru; prechod na vyššiu verziu (upgrade) počítačového softvéru; aktualizovanie (update) softvérových databáz; prechod na vyššiu verziu (upgrade) softvérových databáz; výskum a vývoj počítačového softvéru; výskum a vývoj nových výrobkov (pre zákazníkov); údržba počítačového softvéru; inštalácia počítačového softvéru; výskum v oblasti ochrany životného prostredia.

(540)

SOFTIP
PROFIT *plus*

(591) čierna, fialová

(731) SOFTIP, a. s., Business Center Aruba, Galvaniho 7/D,
821 04 Bratislava, SK;

(740) BELEŠČÁK & PARTNERS, s.r.o., Piešťany, SK;

(210) 484-2015

(220) 12.3.2015

10(511) 9, 16, 35, 41, 42

(511) 9 - Počítačové operačné programy (nahraté); počítačový softvér (nahraté počítačové programy); počítačové programy (sťahovateľné); počítačové hry (softvér); počítačové softvérové aplikácie (sťahovateľné); počítačové databázy (sťahovateľné); elektronické databázy (sťahovateľné); elektronické databázy nahraté na počítačových médiách; počítače; počítačový hardvér.

16 - Tlačoviny; katalógy; časopisy (periodiká); letáky; návody; príručky; periodiká; počítačové programy v tlačenej forme; tlačené publikácie; brožúry; účtovné knihy; tlačivá (formuláre); prospekty; obežníky.

35 - Maloobchodné služby s tovarmi uvedenými v triedach 9 a 16 tohto zoznamu; veľkoobchodné služby s tovarmi uvedenými v triedach 9 a 16 tohto zoznamu; podpora predaja (pre tretie osoby); online reklama na počítačovej komunikačnej sieti; obchodná správa licencií výrobkov a služieb pre tretie osoby; objednávkové služby pre tretie osoby; vyjednávanie a uzatváranie obchodných zmlúv pre tretie osoby; podnikateľské konzultačné a poradenské služby; účtovníctvo, vedenie účtovných kníh; subdodávateľské služby (obchodné služby); poskytovanie informácií a poradenstva zákazníkom týkajúcich sa výberu produktov a výrobkov pri ich nákupe; poskytovanie obchodných alebo podnikateľských informácií; pomoc pri riadení obchodnej činnosti; analýzy nákladov; zostavovanie výpisov z účtov; obchodné alebo podnikové audity (revízia účtov); poradenstvo pri organizovaní a riadení obchodnej činnosti; personálne poradenstvo; poradenstvo pri riadení podnikov; pomoc pri riadení obchodných alebo priemyselných podnikov; obchodný alebo podnikateľský prieskum; poradenstvo pri organizovaní obchodnej činnosti; reklama; obchodný alebo podnikateľský výskum; správa počítačových súborov;

odborné obchodné alebo podnikateľské poradenstvo; obchodné alebo podnikateľské informácie; príprava miezd a výplatných listín; vypracovávanie daňových priznaní; zbieranie údajov do počítačových databáz; zoraďovanie údajov v počítačových databázach; vyhľadávanie informácií v počítačových súboroch (pre tretie osoby); administratívne spracovanie obchodných objednávok; fakturácie; zostavovanie štatistík; marketing; poskytovanie obchodných alebo podnikateľských kontaktných informácií; optimalizácia obchodovania na webových stránkach; obchodné sprostredkovateľské služby; vyjednávanie a uzatváranie obchodných transakcií pre tretie osoby; aktualizácia a údržba údajov v počítačových databázach; poskytovanie obchodných informácií prostredníctvom webových stránok; online poskytovanie obchodného priestoru pre nákupcov a predajcov tovarov a služieb; externé administratívne riadenie podnikov; podávanie daňových priznaní.

41 - Vzdelávanie; školenia; organizovanie a vedenie seminárov; koučovanie (školenie); odborné preškolenie.

42 - Aktualizovanie (update) počítačového softvéru; prechod na vyššiu verziu (upgrade) počítačového softvéru; aktualizovanie (update) softvérových databáz; prechod na vyššiu verziu (upgrade) softvérových databáz; výskum a vývoj počítačového softvéru; výskum a vývoj nových výrobkov (pre zákazníkov); údržba počítačového softvéru; inštalácia počítačového softvéru; výskum v oblasti ochrany životného prostredia.

(540)

SOFTIP
Happy HR

(591) čierna, bledooranžová, biela

(731) SOFTIP, a. s., Business Center Aruba, Galvaniho 7/D, 821 04 Bratislava, SK;

(740) BELEŠČÁK & PARTNERS, s.r.o., Piešťany, SK;

(210) 573-2015

(220) 25.3.2015

10(511) 6, 16, 20

(511) 6 - Zvončeky z obyčajných kovov (spomienkové predmety); figúrky a sošky z obyčajných kovov (spomienkové predmety); bronzové figúrky a predmety (spomienkové predmety); cínové figúrky (spomienkové predmety); kovové poznávacie značky a ukazovatele (spomienkové predmety); umelecké diela z obyčajných kovov a ich zliatin (spomienkové predmety); kovové menovky a štítky (spomienkové predmety); kovové dverné klopádlá (spomienkové predmety); kovové domové čísla (spomienkové predmety); schránky z obyčajných kovov (spomienkové predmety); kovové pokladničky (spomienkové predmety); kovové výlisky (spomienkové predmety); kovové veterníky (spomienkové predmety); pamätne poháre vyrobené z iných ako drahých kovov (spomienkové predmety); pamätne medaily vyrobené z iných ako

drahých kovov (spomienkové predmety); privesky na kľúče z obyčajných kovov (spomienkové predmety).

16 - Papier; lepenka; papierové nálepky; papierové štítky; papierové kornútiky; pútače z papiera alebo lepenky; vývesné tabule z papiera alebo lepenky; reklamné štíty z papiera alebo lepenky; prestieranie z papiera alebo lepenky; podnosy z papiera alebo lepenky; škatule z papiera alebo lepenky; kartóny z lepenky na balenie; papierové vrecia a vrecká; obalové nádoby z papiera alebo lepenky; obaly na fľaše z papiera alebo lepenky; baliace materiály z papiera alebo lepenky; figúrky z papiera alebo lepenky; papierové obrúsky; papierové kozmetické obrúsky a utierky; krepový papier; papierové vlajky alebo vlajočky; papierové vrecia na odpadky; architektonické modely z papiera alebo lepenky; umelecké predmety a figuríny z papiera alebo lepenky; brožúry; formuláre; kalendáre; katalógy; ročenky; príručky; propagačné a informačné tlačoviny; papierové reklamné predmety a papierové suveníry; pamätne listy; pohľadnice; karty a kartičky (nie hracie); papierové etikety; papierové téglíky; papierové podnosy na rýchle občerstvenie; papierové obrusy; papierové utierky a uteráky; tlačoviny; tlačení publikácie; letáky; plagáty; prospekty; mapy; obálky (papiernický tovar); blahoželanía (pohľadnice); samolepky (papiernický tovar); obtlačky; vystrihovačky (papiernický tovar); maľovanky; baliaci papier; papierové tašky; papierové bloky a skicáre; zošity; ceruzky.

20 - Medaily z dreva, vosku, sadry, slonoviny, korku, rohoviny, jantáru, perlete, morskej peny alebo plastov (spomienkové predmety); makety a plakety z dreva, vosku, sadry, slonoviny, korku, rohoviny, jantáru, perlete, morskej peny alebo plastov (spomienkové predmety); modely vozidiel, lietadiel, zvierat z dreva, vosku, sadry, slonoviny, korku, rohoviny, jantáru, perlete, morskej peny alebo plastov (spomienkové predmety); sošky a figúrky z dreva, vosku, sadry, slonoviny, korku, rohoviny, jantáru, perlete, morskej peny alebo plastov (spomienkové predmety); umelecké diela z dreva, vosku, sadry, slonoviny, korku, rohoviny, jantáru, perlete, morskej peny alebo plastov (spomienkové predmety); dekorácie, ozdoby z dreva, vosku, sadry, slonoviny, korku, rohoviny, jantáru, perlete, morskej peny alebo plastov (spomienkové predmety); plastové poznávacie značky ako suveníry (spomienkové predmety).

(540) **TURISTICKÁ ZNÁMKA**

(731) TURISTICKÉ ZNÁMKY s.r.o., Opavská 169/12, 793 42 Rýmařov - Janovice, CZ;

(740) Labudík Miroslav, Ing., Kysucké Nové Mesto, SK;

(210) 628-2015

(220) 2.4.2015

10(511) 16, 25, 35

(511) 16 - Papier; lepenka; tlačoviny; knihárske potreby; fotografie; papiernický tovar a písacie potreby; lepidlá na kancelárske použitie alebo pre domácnosť; potreby pre výtvarníkov; štetce; písacie stroje a kancelárske potreby (okrem nábytku); učebné a vyučovacie pomôcky (okrem prístrojov); plastové obaly, ktoré nie sú zahrnuté v iných triedach; typy, tlačové písmo; štočky.

25 - Obuv a pokrývky hlavy.
35 - Reklama; obchodný manažment; obchodná administratíva; kancelárske práce.

(540) INTIMI

(731) Mária Malecká, Martinská dolina 12, 949 01 Nitra, SK;

(210) 702-2015

(220) 13.4.2015

10(511) 4, 5, 11, 16, 21

(511) 4 - Parafínové, stearínové, rustikálne sviečky (na svietenie); sviečky zo včelieho vosku (na svietenie); sviečkové knôty; lampové knôty.

5 - Prípravky na osvieženie vzduchu; osviežovače vzduchu do áut, masážne sviečky na lekárske použitie.

11 - Aromalampy; katalytické lampy; difúzory svetla – rozptylovače (ako časti osvetľovacích zariadení); lampové cylindre; tienidlá na lampy.

16 - Papierové štítky; papierové tašky na balenie; letáky; kalendáre; fotografie (tlačoviny).

21 - Keramické, sklenené, porcelánové a majolikové svietniky; tanieriky pod sviečky; papierové podnosy (tácne).

(540) emocio

(731) Z - TRADE s.r.o., třída Soukenická 76, Olivětín, 550 01 Broumov, CZ;

(740) Bachratá Magdaléna, Mgr., Bratislava, SK;

(210) 703-2015

(220) 13.4.2015

10(511) 4, 5, 11, 16, 21

(511) 4 - Parafínové, stearínové, rustikálne sviečky (na svietenie); sviečky zo včelieho vosku (na svietenie); sviečkové knôty; lampové knôty.

5 - Prípravky na osvieženie vzduchu; osviežovače vzduchu do áut, masážne sviečky na lekárske použitie.

11 - Aromalampy; katalytické lampy; difúzory svetla – rozptylovače (ako časti osvetľovacích zariadení); lampové cylindre; tienidlá na lampy.

16 - Papierové štítky; papierové tašky na balenie; letáky; kalendáre; fotografie (tlačoviny).

21 - Keramické, sklenené, porcelánové a majolikové svietniky; tanieriky pod sviečky; papierové podnosy (tácne).

(540)

Emocio
...JUST a candle

(731) Z - TRADE s.r.o., třída Soukenická 76, Olivětín, 550 01 Broumov, CZ;

(740) Bachratá Magdaléna, Mgr., Bratislava, SK;

(210) 983-2015

(220) 13.5.2015

10(511) 14, 35, 36

(511) 14 - Drahé kovy (surovina alebo polotovary); zliatiny drahých kovov; šperky; drahé kamene; hodinárske výrobky a chronometre; klenotnícke výrobky z drahých kovov alebo kameňov; bižutéria; manžetové gombíky; ihlice na kravaty.

35 - Reklama; obchodný manažment; obchodná administratíva; kancelárske práce; maloobchodné a veľkoobchodné služby s tovarmi uvedenými v triede 14 tohto zoznamu aj prostredníctvom internetu, katalógového predaja, telenákupu; zostavovanie štatistík; reklamné agentúry; rozširovanie reklamných materiálov zákazníkom (letáky, prospekty, tlačoviny, vzorky).

36 - Poisťovníctvo; finančníctvo; peňažníctvo; nehnuteľnosti (služby); zmenárenské služby; klíring (bezhotovostné zúčtovanie vzájomných pohľadávok a záväzkov); pôžičky (finančné úvery); obchodovanie na burze s cennými papiermi; sprostredkovanie nehnuteľností; záruky; vydávanie cestovných šekov; finančný lízing; prenájom nehnuteľností; finančné odhady nehnuteľností; financovanie nehnuteľností (služby); sprostredkovanie poistenia; informácie o poistení; konzultačné služby v oblasti poisťovníctva.

(540)

 antiktrnka

(591) čierna, zelená

(731) Trnka Ján, Ing., Ružová 1777/7, 020 01 Púchov - Horné Kočkovce, SK;

(210) 1060-2015

(220) 19.5.2015

10(511) 5, 7, 8, 11, 16, 21, 24, 25, 26, 30, 35, 43

(511) 5 - Liečivé čaje; bylinkové čaje na lekárske použitie.

7 - Kávové mlynčeky okrem ručných.

8 - Jedálenské príbory (nože, vidličky a lyžice); kávové lyžičky; klieštiky na cukor.

11 - Elektrické filtračné alebo extrakčné kávovary.

16 - Papiernický tovar; písacie potreby; papierové podložky pod poháre; papierové utierky; papierové servítky; kalendáre; darčekový papiernický tovar; plastové alebo papierové tašky na balenie.

21 - Kávovary (nie elektrické); ručné kávové mlynčeky; kanvice na kávu (nie elektrické); kávové súpravy (stolový riad); čajové súpravy (stolový riad); poháre, šálky, hrnčeky na pitie; podložky pod poháre (stolový riad); podnosy (tácne); čajové naparovacie sitká.

24 - Textilné uteráky.

25 - Odevy; mikiny; košeľe; tričká; pokrývky hlavy; šilty proti slnku (pokrývky hlavy); čelenky (oblečenie); šatky, šály; opasky (časť odevov); kravaty.

26 - Pracky (odevné doplnky); vtáčie perie (odevné doplnky); pštrosie perie (odevné doplnky); perie (odevné doplnky); brošne (doplnky oblečenia); ozdobné gombíky; ozdobné spony na traky.

30 - Káva; nepražená káva; čaj; ľadový čaj; čajové nápoje; bylinkové čaje (nie na lekárske použitie).

35 - Maloobchodné a veľkoobchodné služby s tovarmi uvedenými v triedach 5, 7, 8, 11, 16, 21, 24, 25, 26 a 30 tohto zoznamu; maloobchodné a veľkoobchodné služby s tovarmi uvedenými v triedach 5, 7, 8, 11, 16, 21, 24, 25, 26 a 30 tohto zoznamu poskytované prostredníctvom webových stránok.

43 - Kaviarne; dodávanie hotových jedál a nápojov na objednávku (katering).

(540)



(591) biela, zelená, žltá, hnedá, modrá, červená, čierna
 (731) Vavřík Martin, Fándlyho 17, 010 01 Žilina, SK;
 (740) Ďurica Ján, Ing., Považská Bystrica, SK;

(210) 1126-2015

(220) 25.5.2015

(310) 522351

(320) 15.5.2015

(330) CZ

10(511) 32

(511) 32 - Vody (nápoje); minerálne vody (nápoje); sýtené vody; ovocné džúsy; zeleninové džúsy (nápoje); mixované ovocné alebo zeleninové nápoje; limonády; sódová voda (sifón); zázvorové limonády; šerbety (nápoje); prípravky na výrobu nápojov; sirupy na výrobu nápojov; nealkoholické ovocné alebo zeleninové výťažky; srvátkové nápoje.

(540)



(731) Poděbradka, a.s., Nymburská 239/VII, 290 01 Poděbrady, CZ;

(740) TM & PATENT ATTORNEY NEUSCHL s.r.o., Bratislava, SK;

(210) 1178-2015

(220) 1.6.2015

10(511) 16, 25, 28, 35, 41

(511) 16 - Papier; kartón; lepenka; tlačoviny; tlačené periodické a tlačené neperiodické publikácie; časopisy (periodiká); noviny; knihy; prospekty; brožúry; plagáty; fotografie (tlačoviny); pohľadnice; kalendáre; katalógy; príručky; sprievodcovia (tlačené publikácie); ročenky; firemné listiny; knihárske potreby; tlačené propagačné materiály; letáky; kancelárske potreby okrem nábytku; drobné reklamné materiály z papiera; pútače z papiera alebo lepenky; reklamné tabule z papiera, kartónu

alebo lepenky; papierové zástavy a zástavky; propagačné a spomienkové predmety z papiera, kartónu alebo lepenky spojené so športovou činnosťou; perá (kancelárske potreby); ceruzky; písacie potreby; samolepky (papiernický tovar); samolepky (pre domácnosť a na kancelárske použitie); magnetky (kancelárske a reklamné predmety); papierové, kartónové alebo lepenkové voňavé visačky; darčekové poukážky (tlačoviny), lístky (vstupenky).
 25 - Spodná bielizeň; bundy; cyklistické oblečenie, čelenky (oblečenie); čiapky; čiapkové šilty; futbalové oblečenie a futbalové dresy; gymnastické (telocvičné) dresy; gamaše; chrániče uší proti chladu (pokrývky hlavy); kombinézy (oblečenie); kombinézy na vodné lyžovanie; kabáty; košele; krátke nohavice; krátke kabátiky; kravaty; kožušiny (oblečenie); kostýmy; korzety; kovové časti na obuv; opasky (časti odevov); nohavice; nohavičky (nezahnuté v iných triedach); oblečenie; oblečenie pre motoristov; oblečenie z kože; obuv; odevy; peleríny; papuče; pančuchy a pančuchové nohavice; plášte (odevy); plavky; pleteniny (oblečenie); pletiarsky tovar; podprsienky; podvázky; polokošele; pokrývky hlavy; ponožky; potné vložky; pulóvre; pyžamá; rukavice (časť oblečenia); rukávniky; saká, sandále; pánske spodky; sukne; svetre; šatky, šály; šaty; športová obuv; športové tričká a dresy; spodničky; tielka, tričká; topánky; vesty; uniformy; vrchné ošatenie; zástery; župany.
 28 - Športové potreby nezahnuté v iných triedach a hračkársky tovar nezahnutý v iných triedach; futbalové lopty; lopty a loptičky (na hranie alebo na šport); chrániče na píšťaly (športový tovar); chrániče na lakte (športové potreby); modely automobilov; bazény na hranie a šport; biliardové stoly; body (spodná bielizeň); topánky na korčuľovanie s pripevnenými korčuľami; zariadenie na bowling; boxerské rukavice; korčule; činky; stolové hry; športové náradie; šarkany; gymnastické zariadenia; telocvičné zariadenia (nezahnuté v iných triedach); hokejky; hojdačky; kolky (figúrky alebo hra); šachové hry; hračky; hry; hrkálky (hračky); stacionárne bicykle na cvičenie; kapsle do pištoľí (hračky); kolieskové korčule; kolobežky (hračky); bábky; náradie na lukostrelbu; lyže; surfvacie dosky a vodné lyže; maňušky (bábky); puzzle; ozdoby na vianočné stromčeky (okrem osvetľovacích telies a cukrovínok); hokejky; golfové palice; lyžiarske palice; bábiky; plutvy na plávanie; puky; športové bejzbalové rukavice; boxerské, golfové, hracie, lyžiarske, šermiarske, futbalové, siete (športové potreby); skejt-bordy; spoločenské hry; stojany na vianočné stromčeky; umelé vianočné stromčeky; šachovnice; šípky (hra); terče; hracie karty; konfety; hrácke kartičky; papierové karnevalové čiapky; žreby; výherné karty.
 35 - Dražby; obchodný manažment pre športovcov; reklama; marketing; poradenské služby v oblasti reklamy a marketingu; reklamné a marketingové služby; marketingové štúdie; obchodný alebo podnikateľský prieskum; prieskum trhu; prieskum verejnej mienky; predvádzanie tovaru na reklamné účely a podporu predaja; prenájom reklamných materiálov; vydávanie reklamných textov; on-line reklama na počítačových sieťach a webových stránkach; asistencia pri riadení obchodných záležitostí v rámci franchisingových zmlúv;

obchodná správa franchisingových podnikov; obchodné poradenstvo v oblasti franchisingu; organizovanie audiovizuálnych predstavení na obchodné a reklamné účely; organizovanie výstav na obchodné alebo reklamné účely; personálne poradenstvo; reklamné agentúry; rozhlasová reklama; televízna reklama; vydávanie a aktualizovanie reklamných materiálov a reklamných zvukovo-obrazových záznamov a reklamných periodických a neperiodických publikácií; vydávanie a rozširovanie reklamných alebo náborových textov; prenájom plôch na mantineloch a iných priestorov športovísk na účely reklamy; sprostredkovanie služieb v oblasti kultúry, športu, vzdelávania.

41 - Tábory na športové sústreďenia; poskytovanie športovísk; poskytovanie telovýchovných zariadení, slúžiacich na regeneráciu a rekondíciu; poskytovanie a prenájom futbalových ihrísk; požíčovanie športového náradia a športového výstroja (okrem dopravných prostriedkov); organizovanie športových výcvikov, kurzov a školení; futbalová škola; futbalový výcvik; činnosť futbalového klubu (výchovno-zábavné klubové služby alebo fitness kluby – zdravotné a kondičné cvičenia); futbalové tábory (na športové sústreďenia); výchova a tréning futbalových hráčov; organizovanie futbalových zápasov; organizovanie zábavy; služby poskytované umeleckými a športovými agentúrami; služby poskytované v oblasti zábavy, kultúry a športu; produkcia filmov (nie reklamných); fotografovanie; výučba v oblasti telesnej výchovy; organizovanie a vedenie tvorivých dielní (výučba); organizovanie workshopov, seminárov, plesov, festivalov, súťaží (nie na reklamné účely), predstavení, koncertov a konferencií; organizovanie rekreačných, zábavných, gymnastických, športových podujatí; organizovanie športových súťaží a turnajov; organizovanie kultúrnych predstavení, vzdelávacích seminárov, rekreačných aktivít; organizovanie výcviku na obchodné účely; organizovanie divadelných predstavení; organizovanie školiacich kurzov; organizovanie kultúrnych podujatí; inštruktážne kurzy so zameraním na zdravie; pohybová výučba; organizovanie výcvikov, kurzov a školení v oblasti kultúry, športu, tanca; praktický výcvik (ukážky); tvorba video filmov; prenájom kinematografických filmov; gymnastický výcvik; kurzy telesného cvičenia; požíčovanie kinematografických filmov; služby poskytované prázdninovými tábormi (zábava); tvorba rozhlasových a televíznych programov; divadelné predstavenia; poradenská činnosť v oblasti kultúry a športu; výchova a vzdelávanie.

(540)



(591) čierna, červená, žltá, biela

(731) FK Inter Bratislava, a.s., Tomášikova 17, 821 09 Bratislava, SK;

(740) TM & PATENT ATTORNEY NEUSCHL s.r.o., Bratislava, SK;

(210) 1195-2015

(220) 4.6.2015

10(511) 11, 35, 37

(511) 11 - Akumulačné nádrže; ohrievače vody (bojler); náhradné súčiastky bojlerov; vykurovacie telesá. 35 - Obchodný manažment; služby v oblasti dovozu a vývozu akumulčných nádrží, ohrievačov vody (bojlerov), náhradných súčiastok bojlerov, vykurovacích telies.

37 - Údržba a opravy akumulčných nádrží, ohrievačov vody (bojlerov), vykurovacích telies.

(540)



(731) Družstevní závody Dražice - strojírna s.r.o., Dražice 69, 294 71 Benátky nad Jizerou, CZ;

(740) Bachratá Magdaléna, Mgr., Bratislava, SK;

(210) 1196-2015

(220) 4.6.2015

10(511) 11, 35, 37

(511) 11 - Akumulačné nádrže; ohrievače vody (bojler); náhradné súčiastky bojlerov; vykurovacie telesá. 35 - Obchodný manažment; služby v oblasti dovozu a vývozu akumulčných nádrží, ohrievačov vody (bojlerov), náhradných súčiastok bojlerov, vykurovacích telies.

37 - Údržba a opravy akumulčných nádrží, ohrievačov vody (bojlerov), vykurovacích telies.

(540)



(731) Družstevní závody Dražice - strojírna s.r.o., Dražice 69, 294 71 Benátky nad Jizerou, CZ;

(740) Bachratá Magdaléna, Mgr., Bratislava, SK;

(210) 1197-2015

(220) 4.6.2015

10(511) 11, 35, 37

(511) 11 - Akumulačné nádrže; ohrievače vody (bojler); náhradné súčiastky bojlerov; vykurovacie telesá.

35 - Obchodný manažment; služby v oblasti dovozu a vývozu akumuláčnych nádrží, ohrievačov vody (bojlerov), náhradných súčiastok bojlerov, vykurovacích telies.

37 - Údržba a opravy akumuláčnych nádrží, ohrievačov vody (bojlerov), vykurovacích telies.

(540)



(731) Družstevní závody Dražice - strojírna s.r.o., Dražice 69, 294 71 Benátky nad Jizerou, CZ;

(740) Bachratá Magdaléna, Mgr., Bratislava, SK;

(210) 1246-2015

(220) 9.6.2015

10(511) 9, 35, 41

(511) 9 - Elektronické publikácie (sťahovateľné); zvukové a obrazové záznamy na nosičoch.

35 - Predvádzanie (služby modeliek, modelov, manekýnok, manekýnov) na reklamné účely a podporu predaja; predvádzanie tovaru; reklama; obchodný manažment v oblasti umenia a modelingu; personálne poradenstvo; personálne poradenstvo pre modelky a modelov; nábor zamestnancov; nábor zamestnancov na pozície modeliek a modelov; organizovanie výberových konaní na pozície modeliek a modelov pre tretie osoby; sprostredkovanie práce pre modelky a modelov; poradenstvo a konzultácie týkajúce sa pracovných miest; organizovanie obchodných alebo reklamných výstav; maloobchodné služby s odevmi, obuvou a šperkmi; tvorba reklamných filmov; poskytovanie informácií o službách uvedených v tejto triede tohto zoznamu.

41 - Organizovanie kultúrnych podujatí, súťaží, slávností, prehliadok a festivalov; organizovanie vzdelávacích podujatí, súťaží, slávností, prehliadok a festivalov; organizovanie vzdelávacích podujatí, súťaží, slávností, prehliadok a festivalov v oblasti módy spojených s udeľovaním cien módnym tvorcom, vizážistom, stylistom, modelkám, modelom, fotografom, hairstylistom, módnym blogerom; organizovanie zábavných podujatí, súťaží, slávností, prehliadok a festivalov; organizovanie zábavných podujatí, súťaží, slávností, prehliadok a festivalov v oblasti módy spojených s udeľovaním cien módnym tvorcom, vizážistom, stylistom, modelkám, modelom, fotografom, hairstylistom, módnym blogerom; organizovanie športových podujatí, súťaží, slávností, prehliadok a festivalov; organizovanie módných prehliadok nie na reklam-

né účely; organizovanie súťaží krásy; organizovanie živých vystúpení; služby umeleckých módnych a modelingových agentúr; výber účastníkov do súťaží, zábavných podujatí a prehliadok; organizovanie vzdelávacích, kvalifikačných a rekvalifikačných kurzov pre modelky, modelov, pre manekýnky a manekýnov; organizovanie zábavných večierkov; organizovanie spoločenských akcií nie na reklamné účely; fotografické reportáže; fotografovanie; on line poskytovanie elektronických publikácií (bez možnosti kopírovania); vydávanie textov (okrem reklamných); on line vydávanie elektronických kníh a časopisov; tvorba rozhlasových a televíznych programov; zábava; televízna zábava; poskytovanie informácií o uvedených službách.

(540)

**SLOVAK
&CZECH
FASHION
AWARDS**

(731) ULTRAMAX, s.r.o., M. Turkovej 46, 911 01 Trenčín, SK;

(740) FAJNOR IP s.r.o., Bratislava, SK;

(210) 1302-2015

(220) 17.6.2015

10(511) 35, 36, 37, 41, 42, 43

(511) 35 - Poradenské služby v podnikovom manažmente pri predaji tovarov a služieb; poradenstvo pri organizovaní a riadení obchodnej činnosti; obchodný manažment; obchodná administratíva; poskytovanie pomoci pri riadení obchodnej činnosti; reklama; personálny manažment; manažment ľudských zdrojov; umiestnenie a nábor ľudských zdrojov; obchodné sprostredkovateľské služby; pomoc pri realizácii obchodov obchodných spoločností prostredníctvom nákupného centra; hospodárske plánovanie nákupných stredísk, pomoc pri riadení obchodných spoločností; kancelárske práce; organizovanie obchodných alebo reklamných výstav; rozširovanie reklamných oznamov; predvádzanie tovaru; rozširovanie reklamných materiálov zákazníkom (letáky, prospekty, tlačoviny, vzorky); zasielanie reklamných materiálov zákazníkom; vydávanie reklamných textov; aktualizovanie reklamných materiálov; distribúcia vzoriek; obchodný alebo podnikateľský prieskum; prenájom reklamných materiálov; uverejňovanie reklamných textov; vzťahy s verejnosťou; televízna reklama; reklamné agentúry; organizovanie reklamných hier na podporu predaja; zbieranie údajov do počítačových databáz, poskytovanie obchodných informácií v elektronickej podobe; marketingové štúdie; obchodné plánovanie; obchodné odhady; marketingový prieskum; prieskum trhu; prieskum verejnej mienky; prenájom reklamných plôch; podpora predaja (pre tretie osoby); spracovanie textov; maloobchodné a veľkoobchodné služby obchodných centier s kozmetikou, toa-

letnými potrebami, prístrojmi pre domácnosť, ručným náradím, optikou, elektrickým a elektronickým tovarom pre domácnosť, oblečením, obuvou, textíliami, športovými potrebami a športovým náradím, papiernickým tovarom, knihami, taškami, farmaceutickými výrobkami a doplnkami výživy prostredníctvom katalógu; riadková inzercia; marketing; poskytovanie podnikateľských informácií; poskytovanie reklamných informácií poskytovanie reklamných multimediálnych informácií; poskytovanie informácií v oblasti inzercie; poskytovanie informácií v oblasti marketingu; poradenstvo a pomoc v oblasti služieb uvedených v triede 35 tohto zoznamu; obchodné sprostredkovanie služieb uvedených v triedach 35, 36, 37, 41, 42 a 43 tohto zoznamu; obchodné sprostredkovanie premietania filmov; obchodné sprostredkovanie reštauračných a kaviarenských služieb; riadenie obchodnej činnosti v stavebníctve; administratívna správa hotelov.

36 - Poistenie; finančné služby; nehnuteľnosti (služby); prenájom nehnuteľností; prenájom bytov; prenájom nebytových priestorov; prenájom kancelárskych priestorov; prenájom obchodných priestorov; sprostredkovanie nehnuteľností; realitné kancelárie; správa nehnuteľností; obstarávanie služieb spojených so správou nehnuteľností; sprostredkovanie finančných služieb; finančné odhady a oceňovanie (poisťovníctvo, bankovníctvo, nehnuteľnosti); finančný lízing, predaj na splátky; zmenárenské služby; úverové financovanie predaja; služby finančného manažmentu; správa hotovosti; investovanie kapitálu; správcovstvo majetku (pre tretie osoby); poradenstvo a pomoc v oblasti služieb uvedených v triede 36 tohto zoznamu; organizovanie financovania stavebných projektov.

37 - Stavebníctvo; opravy a údržba nehnuteľností a budov; oprava a údržba nákupných centier; inštalovanie vnútorného vybavenia budov; prenájom stavebného náradia; prenájom stavebných zariadení; prenájom staveného vybavenia staveniska; prenájom zariadení na búracie práce; informačné služby týkajúce sa výstavby budov; poradenské služby pre stavebníctvo; poskytovanie informácií v oblasti stavebníctva; poradenstvo v oblasti výstavby; služby riadenia stavebných projektov; prestavba obchodných priestorov; riadenie výstavby (dozor); stavebné poradenstvo; stavebný dozor nad projektmi inžinierskych stavieb; výstavba budov; oprava budov; výstavba apartmánových budov; výstavba obchodných budov; výstavba kancelárií; výstavba obytných zón; výstavba obytných domov a obchodných budov; poradenstvo a pomoc v oblasti služieb uvedených v triede 37 tohto zoznamu.

41 - Organizovanie vedomostných alebo zábavných súťaží; organizovanie vzdelávacích kurzov; organizovanie a vedenie kongresov; organizovanie výcvikov; organizovanie školení (manažérske služby); vydávanie textov okrem reklamných; vydávanie časopisov; vydávanie katalógov okrem reklamných; vydávanie novin; vydávanie periodických publikácií okrem reklamných; nahrávanie videopások; požičiavanie videopások; distribúcia videopások; premietanie kinematografických filmov; služby zábavných klubov; služby agentúr ponúkajúcich vstupenky na zábavné podujatia;

organizovanie kultúrnych alebo vzdelávacích výstav; online vydávanie elektronických kníh a časopisov; organizovanie a vedenie konferencií; organizovanie kultúrnych alebo vzdelávacích výstav; organizovanie a vedenie seminárov; poskytovanie športovísk; prenájom športových plôch; tvorba rozhlasových a televíznych programov; rezervácia vstupeniek na predstavenia; zábava; organizovanie predstavení (manažérske služby); fotografická reportáž; fotografovanie; online poskytovanie počítačových hier (z počítačovej siete); informácie o možnostiach zábavy; prenájom klziskových plôch; služby diskoték; poskytovanie golfových ihrísk; poskytovanie golfových trénerov v uzavretých priestoroch; výchovno-zábavné klubové služby; poskytovanie zariadení na oddych a rekreáciu; zábavné parky; poradenské, konzultačné a informačné služby v oblasti služieb uvedených v triede 41 tohto zoznamu; poskytovanie služieb uvedených v triede 41 tohto zoznamu prostredníctvom internetu; online poskytovanie informácií prostredníctvom počítačovej databázy alebo z internetu; pomoc v oblasti služieb uvedených v triede 41 tohto zoznamu; detské škôlky v nákupnom centre (vzdelávanie).

42 - Interiérové dizajnérstvo; exteriérové dizajnérstvo; grafické dizajnérstvo; nábytkové dizajnérstvo; grafický dizajn; tvorba a udržiavanie webových stránok (pre tretie osoby); hosťovanie na počítačových stránkach (webových stránkach); dizajnérske služby; navrhovanie vzhľadu predajní (dizajnérstvo); interiérové dizajnérstvo obchodov; plánovanie vzhľadu budov (exteriérové dizajnérstvo); navrhovanie vzhľadu kancelárií (dizajnérstvo); navrhovanie vzhľadu nákupných stredísk (dizajnérstvo); architektonické dizajnérstvo.

43 - Služby barov; rýchle občerstvenie (bufety); hotelierske služby; kaviarne; prenájom prednáškových sál; prenájom prenosných stavieb; príprava a dodávka jedla na objednávku do domu; reštauračné služby (stravovanie); samoobslužné jedálne; samoobslužné reštaurácie; hotelierske služby; prenájom prechodného ubytovania; rezervácie ubytovania v penziónoch; rezervácie ubytovania v hoteloch; detské jasle (v nákupnom centre); ubytovacie kancelárie (hotely, penzióny); poradenské, konzultačné a informačné služby v oblasti služieb uvedených v triede 43 tohto zoznamu; online poskytovanie informácií v oblasti služieb uvedených v triede 43 tohto zoznamu prostredníctvom počítačovej databázy alebo z internetu; poskytovanie informácií v oblasti hotelového ubytovania; poradenstvo v oblasti hotelového ubytovania.

(540)



(591) modrá, tyrkysová, zelená

- (731) SUNSIZE, a. s., Digital Park II, Einsteinova 25,
851 01 Bratislava, SK;
(740) Brichtová Tatiana, JUDr., Bratislava, SK;

(210) 1303-2015

(220) 17.6.2015

10(511) 35, 36, 37, 41, 42, 43

(511) 35 - Poradenské služby v podnikovom manažmente pri predaji tovarov a služieb; poradenstvo pri organizovaní a riadení obchodnej činnosti; obchodný manažment; obchodná administratíva; poskytovanie pomoci pri riadení obchodnej činnosti; reklama; personálny manažment; manažment ľudských zdrojov; umiestnenie a nábor ľudských zdrojov; obchodné sprostredkovateľské služby; pomoc pri realizácii obchodov obchodných spoločností prostredníctvom nákupného centra; hospodárske plánovanie nákupných stredísk, pomoc pri riadení obchodných spoločností; kancelárske práce; organizovanie obchodných alebo reklamných výstav; rozširovanie reklamných oznamov; predvádzanie tovaru; rozširovanie reklamných materiálov zákazníkom (letáky, prospekty, tlačoviny, vzorky); zasielanie reklamných materiálov zákazníkom; vydávanie reklamných textov; aktualizovanie reklamných materiálov; distribúcia vzoriek; obchodný alebo podnikateľský prieskum; prenájom reklamných materiálov; uverejňovanie reklamných textov; vzťahy s verejnosťou; televízna reklama; reklamné agentúry; organizovanie reklamných hier na podporu predaja; zbieranie údajov do počítačových databáz, poskytovanie obchodných informácií v elektronickej podobe; marketingové štúdie; obchodné plánovanie; obchodné odhady; marketingový prieskum; prieskum trhu; prieskum verejnej mienky; prenájom reklamných plôch; podpora predaja (pre tretie osoby); spracovanie textov; maloobchodné a veľkoobchodné služby obchodných centier s kozmetikou, toaletnými potrebami, prístrojmi pre domácnosť, ručným náradím, optikou, elektrickým a elektronickým tovarom pre domácnosť, oblečením, obuvou, textíliami, športovými potrebami a športovým náradím, papiernickým tovarom, knihami, taškami, farmaceutickými výrobkami a doplnkami výživy prostredníctvom katalógu; riadková inzercia; marketing; poskytovanie podnikateľských informácií; poskytovanie reklamných informácií; poskytovanie reklamných multimediálnych informácií; poskytovanie informácií v oblasti inzercie; poskytovanie informácií v oblasti marketingu; poradenstvo a pomoc v oblasti služieb uvedených v triede 35 tohto zoznamu; obchodné sprostredkovanie služieb uvedených v triedach 35, 36, 37, 41, 42 a 43 tohto zoznamu; obchodné sprostredkovanie premietania filmov; obchodné sprostredkovanie reštauračných a kaviarenských služieb; riadenie obchodnej činnosti v stavebníctve; administratívna správa hotelov.

36 - Poistenie; finančné služby; nehnuteľnosti (služby); prenájom nehnuteľností; prenájom bytov; prenájom nebytových priestorov; prenájom kancelárskych priestorov; prenájom obchodných priestorov; sprostredkovanie nehnuteľností; realitné kancelárie; správa nehnuteľností; obstarávanie služieb spojených so správou nehnuteľností; sprostredkovanie finančných služieb; finančné odhady

a oceňovanie (poisťovníctvo, bankovníctvo, nehnuteľnosti); finančný lízing, predaj na splátky; zmenárenské služby; úverové financovanie predaja; služby finančného manažmentu; správa hotovosti; investovanie kapitálu; správcovstvo majetku (pre tretie osoby); poradenstvo a pomoc v oblasti služieb uvedených v triede 36 tohto zoznamu; organizovanie financovania stavebných projektov.

37 - Stavebníctvo; opravy a údržba nehnuteľností a budov; oprava a údržba nákupných centier; inštalovanie vnútorného vybavenia budov; prenájom stavebného náradia; prenájom stavebných zariadení; prenájom staveného vybavenia staveniska; prenájom zariadení na búracie práce; informačné služby týkajúce sa výstavby budov; poradenské služby pre stavebníctvo; poskytovanie informácií v oblasti stavebníctva; poradenstvo v oblasti výstavby; služby riadenia stavebných projektov; prestavba obchodných priestorov; riadenie výstavby (dozor); stavebné poradenstvo; stavebný dozor nad projektmi inžinierskych stavieb; výstavba budov; oprava budov; výstavba apartmánových budov; výstavba obchodných budov; výstavba kancelárií; výstavba obytných zón; výstavba obytných domov a obchodných budov; poradenstvo a pomoc v oblasti služieb uvedených v triede 37 tohto zoznamu.

41 - Organizovanie vedomostných alebo zábavných súťaží; organizovanie vzdelávacích kurzov; organizovanie a vedenie kongresov; organizovanie výcvikov; organizovanie školení (manažérske služby); vydávanie textov okrem reklamných; vydávanie časopisov; vydávanie katalógov okrem reklamných; vydávanie novin; vydávanie periodických publikácií okrem reklamných; nahrávanie videopások; požičiavanie videopások; distribúcia videopások; premietanie kinematografických filmov; služby zábavných klubov; služby agentúr ponúkajúcich vstupenky na zábavné podujatia; organizovanie kultúrnych alebo vzdelávacích výstav; online vydávanie elektronickej knihy a časopisov; organizovanie a vedenie konferencií; organizovanie kultúrnych alebo vzdelávacích výstav; organizovanie a vedenie seminárov; poskytovanie športovísk; prenájom športových plôch; tvorba rozhlasových a televíznych programov; rezervácia vstupeniek na predstavenia; zábava; organizovanie predstavení (manažérske služby); fotografická reportáž; fotografovanie; online poskytovanie počítačových hier (z počítačovej siete); informácie o možnostiach zábavy; prenájom klziskových plôch; služby diskoték; poskytovanie golfových ihrísk; poskytovanie golfových trénerov v uzavretých priestoroch; výchovno-zábavné klubové služby; poskytovanie zariadení na oddych a rekreáciu; zábavné parky; poradenské, konzultačné a informačné služby v oblasti služieb uvedených v triede 41 tohto zoznamu; poskytovanie služieb uvedených v triede 41 tohto zoznamu prostredníctvom internetu; online poskytovanie informácií prostredníctvom počítačovej databázy alebo z internetu; pomoc v oblasti služieb uvedených v triede 41 tohto zoznamu; detské škôlky v nákupnom centre (vzdelávanie).

42 - Interiérové dizajnérstvo; exteriérové dizajnérstvo; grafické dizajnérstvo; nábytkové dizajnérstvo; grafický dizajn; tvorba a udržiavanie webo-

vých stránok (pre tretie osoby); hosťovanie na počítačových stránkach (webových stránkach); dizajnérske služby; navrhovanie vzhľadu predajní (dizajnérstvo); interiérové dizajnérstvo obchodov; plánovanie vzhľadu budov (exteriérové dizajnérstvo); navrhovanie vzhľadu kancelárií (dizajnérstvo); navrhovanie vzhľadu nákupných stredísk (dizajnérstvo); architektonické dizajnérstvo.

43 - Služby barov; rýchle občerstvenie (bufety); hotelierske služby; kaviarne; prenájom prednáškových sál; prenájom prenosných stavieb; príprava a dodávka jedla na objednávku do domu; reštauračné služby (stravovanie); samoobslužné jedálne; samoobslužné reštaurácie; hotelierske služby; prenájom prechodného ubytovania; rezervácie ubytovania v penziónoch; rezervácie ubytovania v hoteloch; detské jasle (v nákupnom centre); ubytovacie kancelárie (hotely, penzióny); poradenské, konzultačné a informačné služby v oblasti služieb uvedených v triede 43 tohto zoznamu; online poskytovanie informácií v oblasti služieb uvedených v triede 43 tohto zoznamu prostredníctvom počítačovej databázy alebo z internetu; poskytovanie informácií v oblasti hotelového ubytovania; poradenstvo v oblasti hotelového ubytovania.

(540) ROSUM

(731) SUNSIZE, a. s., Digital Park II, Einsteinova 25, 851 01 Bratislava, SK;

(740) Brichtová Tatiana, JUDr., Bratislava, SK;

(210) 1463-2015

(220) 2.7.2015

10(511) 35, 37, 39, 40, 42

(511) 35 - Veľkoobchodná a maloobchodná činnosť s nasledujúcimi tovarmi: zariadenia na zásobovanie energiou (generátory), distribučné bloky elektrickej energie, elektrické zariadenia na reguláciu elektrickej energie, prístroje na úpravu elektrickej energie, indikátory straty elektrickej energie, merače elektrickej energie, solárne kolektory na výrobu elektrickej energie, stabilizátory elektrickej energie, zariadenia na kontrolu energie, zariadenia na vykurovanie, vykurovací fólia, solárne kolektory na vykurovanie, drviče odpadu, stroje na lisovanie odpadu, zariadenia na odstraňovanie odpadu, prístroje na dehydratáciu potravinového odpadu, nádoby na odpadky.

37 - Inštalácia fotovoltaických elektrární; inštalácia vykurovacích zariadení a vykurovacích fólií.

39 - Dodávanie a distribúcia energie; preprava a skladovanie odpadu.

40 - Výroba energie; likvidácia odpadu; recyklácia odpadu; spracovanie odpadu (transformácia); dekontaminácia nebezpečných odpadov; spaľovanie odpadu; triedenie odpadu a recyklovateľného materiálu.

42 - Energetické audity; poradenstvo v oblasti úspory energie; poradenstvo v oblasti využiteľnosti energie; technologické poradenstvo v oblasti alternatívnej výroby energie; štúdie technických projektov.

(540)



(591) modrá, zelená

(731) MAXECO, s.r.o., Puškinova 17, 080 01 Prešov, SK;

(740) FAJNOR IP s.r.o., Bratislava, SK;

(210) 1467-2015

(220) 3.7.2015

10(511) 32, 33, 35, 41, 43

(511) 32 - Hroznový mušt (nekvasený); nekvasené mušty; nealkoholické nápoje okrem piva; šumivé nealkoholické nápoje; miešané nealkoholické nápoje; nápoje z nealkoholických džúsov; nealkoholické kokteily; prípravky na výrobu nápojov; nealkoholické výtlačky z ovocia; koncentráty a iné prípravky na výrobu nápojov; ovocné džúsy.

33 - Víno; sýtené víno (šumivé víno); ribezľové víno; alkoholické nápoje okrem piva; alkoholické nápoje s ovocím; miešané alkoholické nápoje pripravené z vína; miešané alkoholické nápoje pripravené z liehoviny; vodnár (matolinové víno); alkoholický hroznový mušt; brandy, vínovica; curacao; destilované nápoje; digestíva (likéry a liehoviny); džin; griotka; alkoholické ovocné mušty; koktaily; liehoviny; medovina; mentolový líkér; saké; rum; vodka; whisky.

35 - Obchodné sprostredkovateľské služby s tovarmi uvedenými v triede 32 a 33 tohto zoznamu; maloobchodné služby s nealkoholickými nápojmi okrem piva, s ribezľovým vínom, s vínom a s ostatnými alkoholickými nápojmi, s potravinami.

41 - Vzdelávanie; zábava; športová a kultúrna činnosť; organizovanie spoločenských podujatí; organizovanie degustácií okrem degustácií na reklamné účely; vydávanie kníh; organizovanie a vedenie seminárov; organizovanie a vedenie konferencií; organizovanie a vedenie kongresov; nočné kluby (služby); organizovanie kultúrnych alebo vzdelávacích výstav; organizovanie plesov; organizovanie zábavných alebo vzdelávacích súťaží; organizovanie športových súťaží; organizovanie živých vystúpení; písanie textov (okrem reklamných); plánovanie a organizovanie večierok; online vydávanie elektronických kníh a časopisov; vydávanie informácií o kultúrnych, športových, zábavných, vzdelávacích podujatiach pomocou online služieb; organizovanie kultúrnych podujatí; poskytovanie informácií týkajúcich sa športových, spoločenských a kultúrnych podujatí; organizovanie festivalov a vinobrania ako kultúrnych podujatí.

43 - Vinárne; vínne pivnice; bary (služby); reštauračné (stravovacie) služby; samoobslužné jedálne; bufety (rýchle občerstvenie).

(540) ČIERNY MEDVEĎ

(731) Ing. Vladimír Valenta - GARDEN SERVICE, Príjzdna 11/12, 831 07 Bratislava, SK;

(740) Brichtová Tatiana, JUDr., Bratislava, SK;

(210) 1512-2015

(220) 17.7.2015

10(511) 2, 3, 4, 5, 6, 7, 8, 9, 10, 11, 12, 14, 15, 16, 17, 18, 19, 20, 21, 22, 24, 25, 26, 27, 28, 29, 30, 31, 32, 34

(511) 2 - Farby.

3 - Mandľový olej; mandľové mydlo; ambra (parfuméria); mydlá; avivážne prípravky; kozmetické prípravky do kúpeľa; mydlá na holenie; rúže; vavrové tyčinky na kozmetické použitie; skrášľovacie masky (kozmetické prípravky); bieliace pracie prostriedky; ústne vody (nie na lekárske použitie); laky na nechty; prípravky na líčenie; esenciálne oleje z cédrového dreva; farby na vlasy; umelé mihalnice; kozmetické prípravky na mihalnice; leštiace vosky; kolínske vody; kozmetické prípravky pre zvieratá; kozmetické taštičky; kozmetické prípravky; vata na kozmetické použitie; prípravky na odstraňovanie škvŕn; kozmetické ceruzky; kozmetické krémy; prípravky na čistenie povrchov; odmasťovacie prípravky (nie na použitie vo výrobnom procese); odličovacie prípravky; prípravky na čistenie zubov; dezinfekčné mydlá; prípravky na odstraňovanie vodného kameňa (pre domácnosť); antistatické prípravky na použitie v domácnosti; brúsny papier; odfarbovače; odlakovače; levanduľová voda; parfumovaná voda; toaletné vody; depilačné prípravky; epiláčne prípravky; depilačný vosk; predpieracie a namácajúce prípravky; éterické esencie; esenciálne oleje; výťažky z kvetov (parfuméria); líčidlá; čistiacie prípravky; základné zložky kvetinových parfumov; tuhy na kozmetické použitie; peroxid vodíka na kozmetické použitie; oleje na kozmetické použitie; jazminový olej; levanduľový olej; čistiacie oleje; parfumérské oleje; ružový olej; oleje na toaletné použitie; kozmetické pleťové vody; čistiacie toaletné mlieka; pracie prostriedky; čistiacie prípravky na okná automobilov; toaletné prípravky; mäťové výťažky (esenciálne oleje); mäta na parfumérské použitie; kozmetické prípravky na obočie; pižmo (parfuméria); šampóny; parfúmy; umelé nechty; prípravky na ošetrovanie nechtov; parfumérské výrobky; kozmetické prípravky na starostlivosť o pleť; mydlá proti poteniu nôh; pomády na kozmetické použitie; puder (kozmetika); prípravky na holenie; dezodorčné mydlá; parfumované vrecúška do bielizne; ceruzky na obočie; mastencový prášok (toaletný puder); kozmetické farby; antiperspiranty (kozmetické výrobky); mydlá proti poteniu; mandľové mlieko na kozmetické použitie; kozmetické prípravky na opaľovanie; soli do kúpeľa nie na lekárske použitie; farby na fúzy a brady; kozmetické prípravky na zoštíhlenie; lepidlá na nalepovanie umelých mihalnic; dezodoranty (parfuméria); ozdobné kozmetické obtláčky; adstringentné prípravky na kozmetické použitie; bieliace prípravky na kozmetické použitie; aviváže; prípravky na uvoľnenie upchatých odtokov; šampóny pre zvieratá chované v domácnosti; obrúsky napustené pleťovými vodami; kozmetické lepidlá; vody po holení; laky na vlasy; špirály na riasy, maskary; spreje na osvieženie dychu; prípravky na suché čistenie; stlačený vzduch v konzervách na čistenie a odprašovanie; gély na bielenie zubov; osviežovače vzduchu; umývacie prípravky na osobnú hygienu; prípravky z aloy pravej na kozmetické použitie; masážne gély (nie na lekárske použitie);

lesky na pery; balzamy (nie na lekárske použitie); suché šampóny; ozdobné nálepky na nechty; ochranné prípravky na opaľovanie; henna (kozmetické farbivo); puzdrá na rúže; prípravky do kúpeľa (nie na lekárske použitie); vlasové kondicionéry; prípravky na vyrovnávanie vlasov; obrúsky napustené odličovacími prípravkami.

4 - Alkoholové palivá; podpaľovač; sviečky na vianočné stromčeky; sviečky (na svietenie); uhoľné brikety; rašelinové brikety (palivo); drevené brikety; palivové brikety.

5 - Zubné abrazíva; akonitín; lepidlá na zubné protézy; prípravky na čistenie vzduchu; bielkovinové potraviny na lekárske použitie; bielkovinové prípravky na lekárske použitie; alkoholy na lekárske použitie; aldehydy na farmaceutické použitie; zliatiny drahých kovov pre zubné lekárstvo; zubné amalgámy; škrob na diétne alebo farmaceutické použitie; protireumatické náramky; protireumatické prstene; anestetiká; kôprová esencia na lekárske použitie; náplasti; angosturová kôra na lekárske použitie; prípravky na ničenie škodcov; čaj proti astme; masť proti omrzlinám na farmaceutické použitie; prípravky proti hemoroidom; prípravky na ničenie suchej hniloby; prípravky proti bolesti hlavy; prípravky proti moliam; protiparazitické prípravky; antiseptické prípravky; antiseptická vata; antidiuretiká (lieky na znižovanie tvorby moču); tyčinky na liečbu bradavic; aseptická vlna; lepkavé pásky na chytanie múch; živné pôdy pre bakteriologické kultúry; bakteriologické prípravky na lekárske a zverolekárske použitie; bakteriálne jedy; bakteriálne prípravky na lekárske a zverolekárske použitie; náplasti na kurie oká; prípravky do kúpeľa na lekárske použitie; soli do minerálnych kúpeľov; prípravky na kyslíkové kúpele; morská voda do kúpeľa na lekárske použitie; terapeutické prípravky do kúpeľa; balzamovacie prípravky na lekárske použitie; ovínadlá; balzamy na lekárske použitie; prípravky na umývanie dobytky; biocidy; bizmutové prípravky na farmaceutické použitie; olovnatá voda (s obsahom octanu olovnateho); insekticídy; živočíšne uhlie na farmaceutické použitie; liečivé cukríky; liečivé bahno; bahno na kúpele; náramky na lekárske použitie; prípravky na otlaky; prípravky na ošetrovanie popálenín; katechu (indická akácia) na farmaceutické použitie; kalomel (chlorid ortuťnatý); práškové kantaridíny; kaučuk pre zubné lekárstvo; sirupy na farmaceutické použitie; liekové kapsuly; farmaceutické prípravky; obklady (teplé zábaly); pásy na prichytenie hygienických vložiek; vata na lekárske použitie; cupanina na farmaceutické použitie; prípravky na báze vápna na farmaceutické použitie; prípravky na umývanie psov; repelenty pre psov; chemicko-farmaceutické prípravky; chlórallhydrát na farmaceutické použitie; chloroform (trichlórmetán); netabakové cigarety na lekárske použitie; zubné cementy; prípravky proti nadúvaniu pre zvieratá; dentálne modelovacie vosky; vydymovacie tyčinky; protiparazitické obojky pre zvieratá; roztoky na vyplachovanie očí; tlakové obvazy; vitamínové prípravky; chemické vodiče na elektródy elektrokardiografu; kôra kondu-rango na lekárske použitie; liečivá na zmiernenie zápch; roztoky na kontaktné šošovky; chemické antikoncepčné prípravky; rádiologický kontrastné

látky na lekárske použitie; liečivá na kurie oká; opaľovacie prípravky na farmaceutické použitie; tyčinky proti bolesti hlavy; kaustické ceruzky; prípravky na omrzliny; hemostatické tyčinky; krotónová kôra; kurare; vakcíny; detergenty na lekárske použitie; zápary na farmaceutické použitie; materiály na plombovanie zubov; materiály na zubné odtlačky; zubné laky; zubné tmely; obväzový materiál; porcelán na zubné protézy; prípravky na uľahčenie prerezávania zubov; prehľadlá; dezinfekčné prípravky na hygienické použitie; dezodoranty, nie telové alebo pre zvieratá; prípravky na ničenie myši; chlieb pre diabetikov na lekárske použitie; digestíva na farmaceutické použitie; digitalín; analgetiká; dávkovače liekov (plné); oxid horečnatý (magnézia) na farmaceutické použitie; medovková voda na farmaceutické použitie; minerálne vody na lekárske použitie; soli minerálnych vôd; termálne vody; kôry na farmaceutické použitie; tinktúry (farmaceutické prípravky); rozpúšťadlá na odstraňovanie náplasti; prípravky proti kryptogamným rastlinám; hojivé hubky; soli na lekárske použitie; estery na farmaceutické použitie; étery na farmaceutické použitie; chirurgické obvazy; eukalyptol na farmaceutické použitie; eukalyptus na farmaceutické použitie; prehľadlá; múka na farmaceutické použitie; sušené mlieko pre dojčatá; antipyretiká (lieky na znižovanie telesnej teploty); fenikel na lekárske použitie; liečivé infúzie; liečivé čaje; olej z tresčej pečene; fungicidy; liečivá posilňujúce nervovú sústavu; guajakol na farmaceutické použitie; antelmintiká (prípravky proti hlístam); obväzová gáza; laxatíva; želatína na lekárske použitie; gencián na farmaceutické použitie; germicidy (dezinfekčné prípravky); glycerofosfáty; guma na lekárske použitie; ľanové semená na farmaceutické použitie; tuky na lekárske použitie; tuky na zverolekárske použitie; mliečny tuk; chemické prípravky na diagnostikovanie tehotnosti; oleje na lekárske použitie; hematogén; hemoglobín; liečivé rastliny; hormóny na lekárske použitie; horčicový olej na lekárske použitie; hydrastín; hydrastínin; absorpčná vata; jódová tinktúra; peptóny na farmaceutické použitie; jodoform; karagén (írsky mach) na lekárske použitie; prehľadlá z jalapového koreňa; jojobová pasta; sladké drievko na farmaceutické použitie; tabakové výťažky (insekticidy); mliečne fermenty na farmaceutické použitie; sladové mliečne nápoje na lekárske použitie; prípravky na umývanie zvierat; ľanová múčka na farmaceutické použitie; roztoky na farmaceutické použitie; mliečny cukor na farmaceutické použitie; laktóza na farmaceutické použitie; prípravky na ničenie lariiev; droždie na farmaceutické použitie; prípravky na ničenie slimákov; tekuté masti (linimenty); lupulín na farmaceutické použitie; žuvačky na lekárske použitie; kôra mangového stromu na farmaceutické použitie; hygienické nohavičky; menštruačné nohavičky; mentol na farmaceutické použitie; chemické prípravky na ošetrovanie plesne; slad na farmaceutické použitie; herbicidy; herbicídne prípravky; prípravky na ničenie buriny; sírové knôty na dezinfekciu; masti na lekárske použitie; tinktúry na lekárske použitie; séra; mentol; ortuťové masti; výživné látky pre mikroorganizmy; kultúry mikroorganizmov na lekárske a zverolekárske použitie; pre-

paráty z mikroorganizmov na lekárske a zverolekárske použitie; pastilky na farmaceutické použitie; otrava na potkany; lepy na lapanie múch; prípravky na hubenie múch; horčica na farmaceutické použitie; roztoky na veterinárne použitie; myrobalánová kôra na farmaceutické použitie; chemické prípravky proti sneti obilnej; narkotiká; vonné soli; masti na farmaceutické použitie; opiáty; ópium; opodeldok; organoterapeutické prípravky; zubné amalgámy zo zlata; pektín na farmaceutické použitie; hygienické tampóny; menštruačné tampóny; menštruačné vložky; hygienické obrúsky; fenol na farmaceutické použitie; papier na horčičné obklady; prípravky proti parazitom; farmaceutické prípravky starostlivosti o pokožku; bylinkové čaje na lekárske použitie; farmaceutické prípravky proti lupinám; pepsiny na farmaceutické použitie; obľákové kapsuly na farmaceutické použitie; prenosné lekárničky (plné); fosfáty na farmaceutické použitie; chemické prípravky proti fyloxére; lieky proti poteniu nôh; krvná plazma; jedy; draselné soli na lekárske použitie; pyritový prášok; kebračo na lekárske použitie; horké drevo na lekárske použitie; chinínovník (kôra) na lekárske použitie; chinín na lekárske použitie; chinolín na lekárske použitie; rádioaktívne látky na lekárske použitie; rádium na lekárske použitie; liečivé korene; rebarborové korene na farmaceutické použitie; posilňujúce prípravky (toniká); oxidodusičnan bizmutitý na farmaceutické použitie; sarsaparila (smilax) na lekárske použitie; pijavice na lekárske použitie; náramenné obvazy na chirurgické použitie; sedatíva (utišujúce prostriedky); námeľ na farmaceutické použitie; séroterapeutické liečivá; horčičné náplasti; prípravky na sterilizáciu pôd; uspávacie prípravky; soli sodíka na lekárske použitie; sterilizačné prípravky; strychnín; styptiká (prípravky na zastavenie krvácania); cukor na lekárske použitie; sulfonamidy (liečivá); čapíky; vínny kameň na farmaceutické použitie; terpentín na farmaceutické použitie; terpentínový olej na farmaceutické použitie; tymol na farmaceutické použitie; prípravky proti poteniu; papier odolný proti moliam; zverolekárske prípravky; chemické prípravky na ošetrovanie viniča; prípravky na ničenie škodcov; vezikanty (pľuzgierotvorné látky); octany na farmaceutické použitie; kyseliny na farmaceutické použitie; lepiace pásy na lekárske použitie; alkaloidy na lekárske použitie; diétne potraviny na lekárske použitie; potraviny pre dojčatá; octan hlinitý na farmaceutické použitie; mandľové mlieko na farmaceutické použitie; masti na slnečné popáleniny; liečivé kúpeľové soli; sladké drievko na farmaceutické použitie; hydrogenuhličitan sodný na farmaceutické použitie; biologické prípravky na lekárske použitie; bróm na farmaceutické použitie; diétne nápoje na lekárske použitie; gáľový olej na lekárske použitie; gáfor na lekárske použitie; kandit na lekárske použitie; karbonyl (prípravok na hubenie parazitov); algicidy; lecitín na lekárske použitie; plyn na lekárske použitie; vložky na ochranu bielizne (hygienické potreby); včelia materská kašička na farmaceutické použitie; lekárske prípravky na odtučňovacie kúry; estery celulózy na farmaceutické použitie; žieravé látky na farmaceutické použitie; étery celulózy na farmaceutické použitie;

vedľajšie produkty spracovania obilnín na diétne alebo lekárske použitie; roztoky pre psov; chemické prípravky na farmaceutické použitie; kolódium na farmaceutické použitie; krém z vínneho kameňa na farmaceutické použitie; kreozot na farmaceutické použitie; zubolekárske liečivá; lieky pre ľudskú medicínu; lieky pre veterinárnu medicínu; diagnostické prípravky na lekárske použitie; glycerín na lekárske použitie; liečivé nápoje; fermenty na farmaceutické použitie; sírny kvet na farmaceutické použitie; formaldehyd na farmaceutické použitie; byliny na fajčenie na lekárske použitie; fumigačné prípravky na lekárske použitie; kyselina galová na farmaceutické použitie; vazelína na lekárske použitie; glukóza na lekárske použitie; gumiguta na lekárske použitie; gurjanský balzam na lekárske použitie; chmeľové výťažky na farmaceutické použitie; ricínový olej na lekárske použitie; peroxid vodíka na lekárske použitie; jód na farmaceutické použitie; jodidy na farmaceutické použitie; alkalické jodidy na farmaceutické použitie; izotopy na lekárske použitie; diétne látky na lekárske použitie; hygienické vložky pre osoby postihnuté inkontinenciou; biologické prípravky na zverolekárske použitie; chemické prípravky na lekárske použitie; chemické činidlá na lekárske a zverolekárske použitie; prípravky na čistenie kontaktných šošoviek; diastáza (enzým meniac škrob na maltózu) na lekárske použitie; výživové vlákniny; enzýmy na lekárske použitie; enzýmy na zverolekárske použitie; enzymatické prípravky na lekárske použitie; enzymatické prípravky na zverolekárske použitie; absorpčné nohavičky pre osoby postihnuté inkontinenciou; sikaťvy na lekárske použitie; obrúsky napustené farmaceutickými pleťovými vodami; potravinové alebo krmivové prípravky so stopovými prvkami; aminokyseliny na lekárske použitie; aminokyseliny na veterinárske použitie; vankúše (podložky) na dojčenie; cédrové drevo na odpudenie hmyzu; chemické dezinfekčné prostriedky na WC; rybia múčka na farmaceutické použitie; minerálne výživové doplnky; výrobky slúžiace na starostlivosť o ústnu dutinu na lekárske použitie; výživové doplnky; kostný tmel na chirurgické a ortopedické použitie; repelenty proti hmyzu; akaricídy (prípravok na ničenie roztočov); antibiotiká; prípravky na zníženie chuti do jedla na lekárske použitie; bronchodilatačné prípravky; vankúšiky na otlaky (náplasti); moleskin na lekárske použitie (pevná bavlnená látka); vaginálne kúpele; medicínálne prípravky na podporu rastu vlasov; steroidy; pomocné látky (adjuvanciá) na lekárske použitie; chirurgické implantáty zo živých tkanív; pásky na oči na lekárske použitie; kyslík na lekárske použitie; dezodoranty na obleky a textilné materiály; prípravky na dezodoráciu vzduchu; prípravky na intímnu hygienu na lekárske použitie; kmeňové bunky na lekárske použitie; kmeňové bunky na zverolekárske použitie; biologické tkanivá na lekárske použitie; biologické tkanivá na zverolekárske použitie; chladiace spreje na lekárske použitie; lubrikačné gély; prípravky z aloy pravej na farmaceutické použitie; perlový prášok na lekárske použitie; prípravky na tlmenie sexuálnej aktivity; detské plienky; detské plienkové nohavičky; prípravky na vyplachovanie očí; tabletky na potla-

čenie chuti do jedla; tabletky na chudnutie; samoopaľovacie tabletky; antioxidantné tabletky; výživové doplnky pre zvieratá; bielkovinové výživové doplnky; výživové doplnky z ľanových semien; výživové doplnky z ľanového oleja; výživové doplnky z obilných klíčkov; výživové doplnky z kvasníc; včelia materská kašička (výživový doplnok); propolis na farmaceutické použitie; propolisové výživové doplnky; peľové výživové doplnky; enzýmové výživové doplnky; glukózové výživové doplnky; lecitínové výživové doplnky; alginátové výživové doplnky; algináty na farmaceutické použitie; kazeínové výživové doplnky; proteínové výživové doplnky; proteínové výživové doplnky pre zvieratá; reagenčný papier na lekárske a zverolekárske použitie; alkoholy na farmaceutické použitie; pesticídy; plienky pre zvieratá chované v domácnosti; dezinfekčné prípravky; chirurgické lepidlá; diagnostické biologické markery na lekárske použitie; prípravky na liečbu akné; krmivá s obsahom liečiv; diagnostické prípravky na zverolekárske použitie; vatové tyčinky na lekárske použitie.

6 - Kovové podlahové dlaždice; visacie zámky; kovové reťaze; kovové bezpečnostné reťaze; kovové vodiace lišty; kovové potrubné kolená; kovové závesné háky; kovanie na okná; drôt; kovové skrutky; kovové poštové schránky; kovový zámok; stúpacie železá; skrutky s okom; kovové mreže; kovové lišty; prenosné kovové stavby; kovové dverové kľučky; zvončeky; objímky; prstence; kotvy; kovové zátky; kovové uzávery na fľaše; kovové korunkové uzávery na fľaše; kovové držadlá, kľučky; kovové káble (nie elektrické); kovové rošty; otvárače dverí (nie elektrické); kovové pánky, závesy; kovové rukoväte nožov; kované dverové súčasti; vodiace kladky na dvere; kovové vešákové háčiky; neizolovaný medený drôt; kovové navijaky na navíjanie hadíc (nie mechanické); kovové zásobníky na uteráky (upevnené); kovové lešenia; kovové rebríky; kovové cievky na navíjanie hadíc (nie mechanické); kovové uzávery na tašky; kovanie na nábytok; kovové zásteny ku kozubom; kovové skrinky na potraviny; kovanie na posteľ; kovové dverové súčasti; kovové vrchnáky na nádoby; kovové truhlice; kovové nádoby; kovové skrinky na náradie (prázdne); kovové debny na náradie (prázdne); kovové sieťky proti hmyzu; kovové skoby (horolezecký výstroj); kozubové rošty na nožičkách (kozlíky); kovové veterné zariadenia na plašenie vtákov; altánky (kovové konštrukcie); kovové podnosy; plechové závitové uzávery na fľaše; zariadenia na otváranie okien (neelektrické); zariadenia na zatváranie okien (neelektrické); kovové schodíky; kovové vaňové držadlá; kovové obkladačky; kovové dlaždice.

7 - Výčapné zariadenia (na pivo); prevzdušňovacie čerpadlá do akvárií; poľnohospodárske stroje; vzduchové filtre do motorov; ventily (časti strojov); zdvihačlá, elevátory; miešačky; pluh; drevoobrábacie stroje; prístroje na sytenie nápojov; umývačky fliaš; kefy (časti strojov); kryty (časti strojov); vstrekovače motorových palív; nože (časti strojov); kazety na tlačiarenské matrice; odstredivky na mlieko; žmýkačky; centrifúgy; odstredivky (stroje); odstredivé čerpadlá; frézovačky (stroje); sústruhy (obrábacie stroje); kladkostroje; pedálové ovládače šijacích strojov; kompresory;

turbokompresory; spojky, spojenia, styky, kĺby (časti motorov); strihacie stroje; rezacie stroje; generátory prúdu (zdroje prúdu); vrtacie hlavy (časti strojov); elektrické nože; hrebeňové zdvíhadlá; zdvíhaky (stroje); separátory, odlučovače; rezacie stroje; odmasťovacie zariadenia (stroje); prístroje na sýtenie vody; ejektory, prúdové čerpadlá; generátory elektriny; zdvíhacie prístroje; dávkovače (časti strojov); baliace stroje; čerpadlá (časti strojov a motorov); nože do kosačiek; čepele (časti strojov); taviace stroje; kosačky na trávniky (stroje); mäsové mlynčeky (stroje); rozprašovače (stroje); hydraulické turbíny; nástrojové brúsky, ostričky (stroje); umývačky riadu; pracie a premývacie zariadenia; práčky bielizne; zariadenia na umývanie automobilov; žmýkačky na bielizeň; parné stroje; obrábacie stroje; manipulátory (zariadenia na nakladanie a vykladanie); kladivá (časti strojov); pneumatické kladivá; elektrické kuchynské drviče; drviace stroje, drviče; mixéry (stroje); mlynčeky pre domácnosť okrem ručných; stroje a prístroje na čistenie (elektrické); odsávacie stroje na priemyselné použitie; ručné nástroje a náradie (nie na ručný pohon); nástroje (časti strojov); držiaky nástrojov (časti strojov); elektrické otváratele na konzervy; krájače na chlieb (stroje); mangle, žehliace stroje; stroje na miesenie; stroje na výrobu cestovín; maliarske stroje; maliarske striekacie pištole; vrtacie stroje; elektrické ručné vrtáčky; mlynčeky na korenie (nie ručné); elektrické stroje a prístroje na leštenie; čerpadlá, pumpy (stroje); vzduchové kompresory (zariadenia garáží); čerpadlá do vykurovacích zariadení; elektromechanické stroje na výrobu nápojov; hobľovačky; hrable hrabacích strojov; hrabacie stroje (hrabačky); brúsky (stroje); žehliace stroje; elektrické zariadenia na sťahovanie a vyťahovanie roliet; ventily (časti strojov a motorov); kolesá (časti strojov); pily (stroje); stroje na výrobu salám, párkov a klobás; sejacie stroje; elektrické zvaračky (stroje); dúchadlá (časti strojov); plniace stroje; ochranné kryty (časti strojov); farbiace stroje; navijaky; pletiarne stroje; mechanické navijaky na navíjanie hadíc; ventilátory motorov; nástrojové brúsky; poľnohospodárske náradie okrem ručného; brúsne kamene (časti strojov); pivočné čerpadlá; kompresory (stroje); čerpadlá na stlačený vzduch; vyorávače (stroje); odsávače (stroje); elektrické šľahače; cievky (časti strojov); drviče odpadu (stroje); kávové mlynčeky (okrem ručných); stroje na zemné práce, exkavátory; stroje na lisovanie odpadu; skartovacie stroje na priemyselné použitie; roboty (stroje); elektromechanické stroje na prípravu pokrmov; vložky do filtračných zariadení; vrtákové skľučovadlá (časti strojov); parné generátory alebo kotly (stroje); nožnice na strihanie srsti zvierat (stroje); motory (nie do pozemných vozidiel); ovládacie káble strojov a motorov; radiacie mechanizmy strojov a motorov; kompresory chladiacich zariadení; odlučovače vody, separátory; šijacie stroje; elektrické mixéry pre domácnosť; elektrické kuchynské stroje; výmenníky tepla (časti strojov); elektrické motory (nie do pozemných vozidiel); stroje na škrabanie zeleniny; stroje na strúhanie zeleniny; filtre (časti strojov alebo motorov); ryhovacie pluhly; elektrické šľahače pre domácnosť; elektrické lisy na ovocie pre domác-

nosť; hydraulické motory; chladiče motorov; elektrické kuchynské roboty; elektrické prílepcové pištole; navijaky na rybárske siete; stroje a prístroje na tepovanie kobercov (elektrické); centrálné vysávače; reťazové pily; parné čistiace stroje; autogénové rezacie horáky; zariadenia na odsávanie prachu (upratovacie stroje); odprašovacie zariadenia (čistiace stroje); elektrické kladivá; reťaze zdvíhadiel (časti strojov); vysokotlakové čistiace stroje; stroje pre textilný priemysel; baliace stroje; elektrické leštičky na parkety; elektrické leštičky na obuv; snehové pluhly; plynové zvaračské prístroje; plynové zvaracie horáky; príslušenstvo vysávačov na rozprašovanie osviežovačov vzduchu a dezinfekčných prípravkov; hadice vysávačov prachu; vysávače; elektrické stroje a prístroje na leštenie voskom; záhradné traktory; striekacie pištole na nanášanie farieb (stroje); hydraulické zariadenia na otváranie alebo zatváranie dverí (časti strojov); nakopávacie štartéry motocyklov; mechanické zariadenia na kŕmenie dobytka; pohyblivé pásy pre chodcov; tlmiče motorov; pneumatické zariadenia na otváranie a zatváranie dverí (časti strojov); vrecká do vysávačov; brzdové platničky (nie do vozidiel); zariadenia na elektrické zváranie; elektrické zvaračské zariadenia; zariadenia na zváranie elektrickým oblúkom; lisy na ovocie; dúchadlá; elektrické zariadenia na zatváranie dverí; elektrické zariadenia na otváranie dverí; samoregulačné palivové čerpadlá; elektrické zariadenia na zatváranie okien; elektrické zariadenia na otváranie okien; hydraulické zariadenia na otváranie okien; hydraulické zariadenia na zatváranie okien; pneumatické zariadenia na otváranie okien; pneumatické zariadenia na zatváranie okien; elektrické kuchynské mlynčeky; pneumatické zdvíhaky; 3D tlačiarne; preosievacie stroje.

8 - Brúsne nástroje; brúsne kamene; navliekače nití; ihlové pilníky; obťahovacie remene; šidlá; vyvrtávacie tyče (ručné nástroje); výstružníky; objímky výstružníkov; nadstavce na závitníky; maliarske špachtle; špachtle, stierky (ručné náradie); hroty, špice, ostrie (časti ručných nástrojov a náradia); uholníky (ručné nástroje); oblúkové pily; vyťahovače klincov; ručné zdvíhaky; nožnice na strihanie fúzov a brady; nebožiece (ručné vrtáky); drážkovacie dláta; dlabacie sekery; drážkovacie sekery; strihače, strihacie strojčeky na dobytok; vyťahovače klince (ručné nástroje); kamenárske alebo murárske kladivá; oceľky na brúsenie nožov; nitovacie kladivá (ručné nástroje); hoblíky (ručné nástroje); nožnice; pinzety (klieštiky); rydlá (ručné nástroje); čakany; kovové škárovačky; vreckové nožíky; kladivá na drvenie kameňa; lupienkové pily; obojručné nože; prierazníky; valchy (ručné nástroje); ručné nástroje na valchovanie; lovecké nože; rámy na ručné pily; pilky (ručné náradie); kliešte na kučeravenie vlasov; jedlánske príbory (nože, vidličky a lyžice); nožnice; čepele nožníc; perforovačky (ručné nástroje); vratidlá na závitníky; montážne kľúče (ručné nástroje); rohatky so západkou (ručné nástroje); rezače závitov (ručné nástroje); priebojníky; oselníky; sekery; vidličky; hoblíky; ručné nástroje a náradie (na ručný pohon); rezačky na zeleninu; kliešte na nechty; rezačky rúrok (ručné nástroje); rezačky; mäsiarske nože; nožiarsky tovar; obra-

če na ovocie (ručné náradie); lyžice; lyžice (ručné náradie); obťahovacie remene na britvy; ručné ubíjačky zeminy; ručné zápustky, kovadlá; pečatidlá (ručné nástroje); ručné frézy; lopatky na sadenie alebo presádzanie; murárske hladidlá; prístroje na ničenie rastlinných škodcov na ručný pohon; sklenárske diamanty (časti ručných nástrojov); rozpínačky (ručné náradie); nástroje na ostrenie čepelí; vrtáky; nože na čistenie rýb od šupín; extirpátory (ručné nástroje); záhradnícke nožnice; záhradnícke nožnice (veľké); štepárske nože; nožnice na prerezávanie stromov; klieštiky; epilačné pinzety; šidlá na rozpletanie lán; tesárske vrtáky; razidlá (ručné nástroje); pedikúrové súpravy; puzdrá na holiace potreby; žliabkovače (ručné nástroje); hrable; lopaty; rýle; fazetovače; kosy; krúžky na kosy; osly; osly na ostrenie kosy; žehličky (neelektrické ručné nástroje); razidlá; leštiace, hľadacie nástroje; nože do hoblíkov; kovové obrábacie nástroje; železka na vlasovú onduláciu; vypaľovacie železka (značkovače); nebožiece (ručné nástroje); pošvy na meče; kulmy na vlasy; nožnice na trávniky a živé ploty (ručné náradie); horolezecké čakany; duté dláta (ručné nástroje); obušky; rytecké ihly; nože na konské kopytá; nože na ovocie; štepárske nástroje; drážkové hoblíky; krájače na zeleninu; sekerky; sekáčiky a nože na mäso a zeleninu; sekáčiky (ručné nástroje); harpúny; tešly (tesárske sekery); krompáče; nože na otváranie ustríc; rozstrekače insekticidov (ručné náradie); rozprašovače insekticidov (ručné náradie); záhradné náradie na ručný pohon; záhradnícke nožičky (žabky); zveráky (tesárske a stolárske); žiletky, čepele holiacich nástrojov; nože, pílové listy, radlice (ručné nástroje a náradie); pílové listy (časti ručných nástrojov); sochory; mačety; kyjanice; kladivá (ručné nástroje); mlaty, kyje; murárske kladivá (hranaté s dlhou násadou); dláta, rydlá; napínadlá na kovové drôty a pásky (ručné nástroje); ručné nástroje na opletanie; misky na mince; trecie misky; nožnice na knôty; taštičky s holiacimi potrebami; dierovacie číslovačky; pilníky na nechty; otvárače na konzervy (nie elektrické); harpúny (rybárske náradie); čakany; tlčiky (ručné nástroje); klieštiky na cukor; upchávačky (ručné nástroje); jamkovače (ručné nástroje); lejacie panvy (ručné nástroje); hobľovacie nože; rašple (ručné nástroje); britvy, holiace strojčeky (elektrické aj neelektrické); klíny; kutáče; nitovačky (ručné nástroje); vojenské lopatky; motyky; plecie motyčky; držiaky na pilky; česáky (ručné nástroje); sekáče na konáre; kosáky; ručné náradie na stáčanie kvapalín; fazetovače (ručné náradie); závitníky (ručné nástroje); vrtáky (ručné nástroje); skrutkovače; ručné osekávače; korunkové vrtáky; nástroje na rezanie rúr; vrtáčky na ručný pohon; ručné poľnohospodárske náradie na ručný pohon; brúsky (ručné náradie); postrekovače na striekanie insekticidov; strieborné príbory (nože, vidličky a lyžice); vyorávače (ručné nástroje); nože; kliešte; pinzety; meče; šable; baranidlá (ručné nástroje); nástroje na predierkovanie lístkov; elektrické pilníky na nechty; leštičky na nechty (elektrické alebo neelektrické); luskáče na orechy; upínacie hlavy vrtákov (ručné nástroje); nožnice na strihanie vlasov (elektrické alebo neelektrické); vidly; kliešte na nechty (elek-

trické alebo neelektrické); nožnice na strihanie zvieracej srsti (ručné nástroje); ručné strojčeky na strihanie; žehličky; brúsne kotúče; pilníky (nástroje); priebojníky, dierovacie kliešte (ručné nástroje); šidlá (ručné nástroje); nástroje na rezanie, sekacie, krájanie (ručné náradie); manikúrové súpravy; ručné pištoly na vytlačanie tmelu; ryhovače (ručné nástroje); škrabky (ručné nástroje); mlynčeky na mäso (ručné nástroje); prístroje na prepichovanie uší; depilačné strojčeky (elektrické alebo neelektrické); elektrické manikúrové súpravy; zveráky; ručné pumpy; dýky; opasky, remene na nosenie náradia; krájače syrov (neelektrické); krájače na pizzu (neelektrické); páčidlá na poklopy; krájače vajec (neelektrické); klieštiky na očné riasy; pokosnice (stolárske pomôcky na pílenie uhlov); hrable na golfové ihriská; kozubové dúchadlá (ručné nástroje); prístroje na tetovanie; šmirgľové pilníky; rybárske lanká (ručné nástroje); kombinované kliešte (ručné nástroje); naberačky na víno; stolové zveráky (ručné náradie); pištoly na vytlačanie tesniacich a tmeliacich materiálov; napínadlá drôtov alebo kovových pásov (ručné nástroje); nože pre domácich majstrov (skalpele); ručné vzduchové pumpy; keramické nože.

9 - Elektrické cievky; urýchľovače častíc; odrazové sklíčka na oblečenie na zabránenie dopravným nehodám; osobné ochranné prostriedky proti nehodám; ochranné odevy proti úrazom, proti rádioaktívnej kontaminácii a protipožiarne ochranné odevy; elektrické batérie do automobilov; akumulátorové nádoby; skrine akumulátorov; hustomery elektrolytu batérií; hydrometre, vodomery; platne akumulátorov; výstražné píšťalky; zvukové signálne zariadenia; akustické vedenia; gramofónové platne; hovorové rúry (lodné); aktinometre; sčítavacie stroje; aerometre; zväčšovacie prístroje (fotografia); magnety; elektromagnetické cievky; prístroje na rozbor vzduchu; alarmy; liehomery; alidády; prístroje na rozbor potravín; elektrické zariadenia na diaľkové zapáľovanie; batérie do svietidiel; výškomery; ochranné azbestové rukavice; ochranné azbestové odevy (proti ohňu); ampérmetre; zosilňovače; zosilňovacie elektrónky; anemometre, vetromery; kalibračné krúžky; hasiace prístroje; anódy; anódové batérie; antény; okuliare proti oslepeniu svetlom; clony proti oslepeniu svetlom; odrušovače (elektrotechnika); transformátory (elektrotechnika); apertometre (optika); stroje na počítanie a triedenie peňazí; skriňové rozvádzače (elektrotechnika); geodetické nástroje; vymeriavacie reťaze (geodetické nástroje); astrofotografické objektívy; elektrónky so žeravou katódou; audiovizuálne vyučovacie prístroje; hudobné mincové automaty; mincové mechanizmy; žetónové mechanizmy; meradlá; komparátory; požiarne hlásiče; automatické hlásiče nízkeho tlaku v automobilových pneumatikách; špeciálne ochranné letecké kombinézy; elektrické signalizačné zvončeky; pruhy pre prútikárov, virgule; záchranné člny; váhy; meteorologické balóny; demagnetizačné zariadenia na magnetické pásky; magnetofóny; magnetické pásky; barometre; stroje na váženie; mostové váhy; požiarne palice; nabíjacie agregáty elektrických batérií; betatróny (urýchľovače elektrónov); lístkové automaty; reproduktorové skrinky; slnečné clony (optika); koncovky (elektrotech-

nika); tlakomery na ventily; galvanometre; tlačidlá zvončekov; odbočnice, odbočné krabice (elektrotechnika); gramofónové prenosky; vodováhy; kancelárske stroje na dierne štítky; plášte elektrických káblov; rámčeky na diapozitívy; kruhové logaritmické pravítka; logaritmické pravítka; počítacie stroje; posuvné meradlá; rozmerové mierky, šablóny; planografické prístroje; kinematografické kamery; kapilárne rúrky; nosiče zvukových nahrávok; ochranné prilby; dýchacie masky (nie na umelé dýchanie); zväračské kukly; reťazky na okuliare; prístroje na reguláciu tepla; tmavé komory (fotografia); prístroje na reguláciu vykurovacích pecí; elektricky vyhrievané ponožky; stojany alebo regály na sušenie fotografií; zariadenie na strihanie kinematografických záznamov; integrované tlačené obvody; blikavé svetlá (svetelné signály); signalizačné (návestné) zvonce; kazety na mikroskopové sklíčka; elektrické kolektory; elektrické zariadenia na diaľkové ovládanie priemyselných operácií; rozvodné skrine, spínacie skrine (elektrotechnika); komutátory; náborné kompas; okuláre; tkáčske lupy; krokometry; počítadlá; metronómy; elektrické kondenzátory; elektrické vodiče; elektroinštalačné rúrky; spínače; konektory (elektrotechnika); spojovacie skrinky (elektrotechnika); elektrické kontakty; zariadenia na kontrolu frankovania; elektrické regulačné prístroje; elektrické monitorovacie prístroje; tachometre dopravných prostriedkov; elektrické meniče; fotokopiovacie stroje (fotografické, elektrostatické alebo termické); šnúrky na okuliare; krivule, retorty; laboratórne stojany; korekčné šošovky (optika); objektívy (optika); kozmografické nástroje; potápačské kombinézy; komutačné elektrické prístroje; vypínače; obmedzovače (elektrotechnika); elektrické zásuvky; prúdové usmerňovače; redukcie (elektrotechnika); krajčírské metre; laboratórne misky; prístroje na meranie hrúbky kože; cyklotróny; detektory falošných mincí; spúšte uzáverok (fotografia); hustomery; kreslené filmy; laboratórne podnosy; detektory kovov na priemyselné alebo vojenské použitie; sonary (ultrazvukové lokátory); detektory; uzávierky (fotografia); akustické membrány; prístroje na rámovanie diapozitívov; fotoaparáty; diapozitívy (fotografia); premietacie prístroje na diapozitívy; diaľkomery; diktafóny; difrakčné zariadenia (mikroskopia); reproduktory, amplióny; elektrické ističe; gramofóny; mikroskopy; zariadenia na zaznamenávanie vzdialenos-ti; telemetre, optické diaľkomery; rozvodné panely (elektrina); rozvodné pulty (elektrina); kružidlá; mierky; meracie prístroje; dynamometre; ukazovatele hladiny vody; záchranné a požiarnické rebríky; fotoblesky; telefónne slúchadlá; fluorescenčné obrazovky; premietacie plochy, plátna; tvárové štíty (ochranné pracovné prostriedky); zobrazovacie dosky (fotografia); odkvapkávacie misky na fotografické použitie; indikátory strát elektrickej energie; elektrické meracie zariadenia; elektrické káble; rozvodové systémy elektrického vedenia; riadiace panely (elektrotechnika); galvanické články; spojky elektrického vedenia; elektrické spojky; elektrické svorky; elektrické relé; elektrolyzéry; vysielacie elektronických signálov; telekomunikačné vysieláče; prístroje na čistenie gramofónových platní; pásky na záznam zvuku; tachografy vozidiel; ciev-

ky (fotografia); mechanické značky; epidiascopy; skúmavky; váhy; ter-mostaty; ergometre; nástroje a stroje na skúšanie materiálov; ovoskopy; meradlá; ukazovatele hladiny benzínu; zachytávače iskier; špeciálne puzdrá na fotografické prístroje a nástroje; puzdrá na cvikre; skúšobné prístroje (nie na lekárske použitie); refraktometre; expozimetre; fakturovacie stroje; laboratórne fermentačné prístroje; elektrické drôty; magnetické drôty; zväzlia olovníc; olovnice; ochranné siete proti nehodám; záchranné siete; záchranné plachty; strihačky filmov; filtre na dýchacie masky; fotografické filtre; nabíjačky batérií; vysokofrekvenčné prístroje; frekventomery; poisťky; rádiá; kryštálové detektory; galvanické články; ochranné rukavice; potápačské rukavice; ochranné rukavice proti rtg. lúčom na priemyselné použitie; prístroje na rozbor plynov; plynomery (meracie prístroje); geodetické prístroje a nástroje; výtyčky, nivelačné laty (geodetické nástroje); prístroje na sušenie fotografií (sušičky); prístroje na leštenie fotografií (leštičky); pravítka (meracie prístroje); sklené odmerky; rastre na výrobu štokov; mriežky elektrických akumulátorov; protipožiarné ochranné odevy; ohňovzdorné ochranné odevy; audiovizuálne prijímače; heliografické prístroje; hologramy; vlhkomery; značkovacie vlákna na elektrické drôty; identifikačné puzdrá na elektrické drôty; záchranné prístroje a zariadenia; dýzy požiarnických hadíc; sklonometry; svahometry; taxametre; indikátory množstva; vákuometre; rýchlomery, tachometre; indukty (elektrotechnika); kotvy (indukty) (elektrotechnika); zrkadlá na kontrolovanie práce; prístroje na vnútornú komunikáciu; nosiče tmavých platní (fotografia); invertory (elektrotechnika); ionizačné prístroje (nie na ionizáciu vzduchu alebo vody); dverové priezory; značkovače (pomôcky na šitie); lampy do tmavých komôr (fotografia); optické lampy; diaprojektory; laterna magika (prístroje); signalizačné návestné lampáše; lasery (nie na lekárske použitie); šošovky (optika); váhy na váženie listov; sondážne laná; zväčšovacie sklá (optika); svetelné tabule; neónové reklamy; okuliare (optika); nástroje s okulármi; nivelačné prístroje; okuliarové šošovky; výrobky očnej optiky; manometre (tlakomery); periskopy; ochranné masky; matematické pomôcky; mincové mechanizmy na televízne prijímače; megafóny; počítačové pamäte; tesárske pravítka; ortuťové libely; rýchlomery (fotografia); presné meracie prístroje; nástroje na meranie; meteorologické prístroje; metre (meracie nástroje); mikrometrické skrutky do optických prístrojov; mikrofóny; mikrotómy; automatické časové spínače (nie hodinárske); zrkadlá (optika); dýchacie prístroje na plávanie pod vodou; plavebné prístroje a nástroje; náborné signalizačné zariadenia; navigačné nástroje; rámy na okuliare; elektrické batérie (články); elektrické akumulátory; vodováhy, libely; nivelačné nástroje; rámy na cvikre; optické hranoly; pozorovacie nástroje; oktanty; ohmmetre; vlnomery; optické prístroje a nástroje; optické sklo; počítače; nahraté počítačové programy; oscilografy; zariadenia na prelievanie kyslíka; ozonizátory; mikrometre; svetelné alebo mechanické signalizačné panely; prepäťové poisťky; bleskozvody; parkovacie hodiny; astronomické prístroje a nástroje; prístroje na meranie hrúb-

ky pokožky; acidimetre; prístroje a nástroje na váženie; salinometre (prístroje na meranie obsahu soli vo vode, pôde); fotografické misky; stativy na fotoaparáty; fotografické hľadáčky; fotometre; fototelegrafické prístroje; fyzikálne prístroje a nástroje; automatické ovládacie zariadenia vozidiel; cvikre; pipety; meračské stoly (geodetické pomôcky); planimetre; tampóny do uší pre potápačov; zvončky (poplašné zariadenia); závažia; polarimetre; rádionotelefonne zariadenia; rádionotelegrafické zariadenia; merače tlaku (tlakomery); ukazovatele tlaku; pre-mietacie prístroje; protikorózne katódové prístroje; chrániče zubov; pyrometre; radary; autorádiá; rádiologické zariadenia na priemyselné použitie; uhlomery (meracie nástroje); prístroje a zariadenia na produkciu röntgenových lúčov (nie na lekárske použitie); röntgenové žiariče (nie na lekárske použitie); ochranné zariadenia proti röntgenovým lúčom (nie na lekárske použitie); telefónne prístroje; refraktory; röntgenové prístroje (nie na lekárske použitie); spektroskopy; elektrické odpory; teplomery (nie na lekárske použitie); respirátory na filtráciu vzduchu; dýchacie prístroje (nie na umelé dýchanie); reostaty; minciere (váhy); svetelné alebo mechanické návěstidlá; sacharimetre (cukromery); sondy na vedecké použitie; satelity na vedecké použitie; membrány do vedeckých prístrojov; vyučovacie prístroje; indukčné cievky; svorky (elektrotechnika); elektrické zámky; sextanty; signalizačné píšťalky; výstražné trojuholníky do vozidiel; elektrodynamicke zariadenia na diaľkové ovládanie návěstidiel; simulátory vedenia a riadenia dopravných prostriedkov; sirény; zariadenia na prenos zvuku; zvukové nahrávacie zariadenia; zvukové prehrávacie zariadenia, prehrávače; sondážne zariadenia a stroje; sondážne plomby; sonometre; spektrografy; sférometre; stereoskopy; stereoskopické zariadenia; gramofónové ihly; sulfímetre; ďalekopisy; tachometre; závitníkové kalibre; telegrafy (prístroje); televízne prijímače; telegrafné drôty; diaľkové ovládače; stožiare bezdrôtových antén; čítacie zariadenia (pre účinkujúcich); telefónne mikrofóny; diaľkové prerušovače; ďalekohľady; teleskopy; indikátory teploty; prístroje na zaznamenávanie času; teodolity; termostaty do vozidiel; digitálne počítadlá (totalizátory); otáčkomery; regulátory otáčok gramofónov; vysieláče (telekomunikácie); presné váhy; stolárske pomôcky na rysovanie; elektrónky (rádiotechnika); urinometre; variometre; verniére (pomocné posuvné meradlá); videopásky; viskozimetre; elektrické zariadenia proti krádežiam; regulátory napätia do vozidiel; hlasovacie zariadenia; voltmetre; zariadenia na výmenu gramofónových ihli; destilačné laboratórne prístroje; poistkový drôt z kovových zliatin; antikatódy; píšťalky na psov; zameriavacie ďalekohľady na strelné zbrane; zabezpečovacie zariadenia proti odcudzeniu; nástroje na určovanie azimutu; svetelné bójy; majáky; držiaky elektrických objímok; exponované filmy; záchranné bójy; signalizačné bójy; bzučiaci; buzoly; hmlové signály (nie výbušné); fotovoltické články; denzitometre; magnetické disky; pružné disky; pásky na čistenie nahrávacích hláv; videorekordéry; počítačové klávesnice; integrované obvody; polovodiče; čipy (mikroprocesorové doštičky); katódy; záchranné ves-

ty; záchranné pásy; chemické prístroje a nástroje; exponované kinematografické filmy; materiály na elektrické vedenie (drôty, káble); kontaktné šošovky; puzdrá na kontaktné šošovky; solárne články; izolovaný medený drôt; elektrické výbojky (nie osvetľovacie); fotografické clony; destilačné prístroje na vedecké použitie; dozimetrické prístroje; dozimetre; elektrické dverové zvončky; puzdrá na okuliare; laboratórne pece, piecky; optické vlákna; telefónne drôty; exponované röntgenové filmy; filtre UV lúčov (fotografovanie); ozvučnice ampliónov; trojnožky na fotoaparáty; čítačky čiarových kódov; značkovacie bójy; doštičky na integrované obvody; laboratórne chromatografické prístroje; chronografy (prístroje na zaznamenávanie časových údajov); audiovizuálne kompaktné disky; optické kompaktné disky; počítačové operačné programy (nahrať); periférne zariadenia počítačov; počítačový softvér (nahrať počítačové programy); optické kondenzátory; akustické spriahadlá; spojovacie prvky (vybavenie zariadení na spracovanie údajov); dekompresné komory; digitálne súradnicové zapisovače; potápačské masky; elektronické perá (vizuálne zobrazovacie zariadenia); kódované magnetické karty; faxy; počítačové rozhrania; počítačové meniče diskov; nákolenníky pre robotníkov; elektrické regulátory svetla; magnetické nosiče údajov; magnetické kodéry; magnetické páskové jednotky (informatika); mikroprocesory; modemy; monitory (počítačový hardvér); monitorovacie počítačové programy; myši (periférne zariadenia počítačov); optické čítacie zariadenia; optické nosiče údajov; optické disky; počítačové tlačiarne; procesory (centrálne procesorové jednotky); čítacie zariadenia (zariadenia na spracovanie údajov); bezpečnostné pásy (nie na sedadlá vozidiel, nie športová výstroj); skenery (zariadenia na spracovanie údajov); detektory dymu; tranzistory (elektronika); spojovacie objímky na elektrické káble; guľôčkové počítačové; elektronické diáre; telefónne záznamníky; videokamery; kazetové prehrávače; prehrávače kompaktných diskov; diagnostické prístroje (nie na lekárske použitie); diskové mechaniky počítačov; elektricky ovládané koľajnice na upevnenie bodových svetiel, svetlometov; elektronické vreckové slovníky; elektronické zabezpečovacie prívesky na tovary; ohňovzdorné obaly; žiarovky do zábleskových prístrojov; karty s integrovanými obvody (pamäťové alebo mikroprocesorové); odmerné lyžice; notebooky (prenosné počítače); elektronické informačné tabule; vreckové kalkulačky; ochranná obuv proti úrazom, proti ožiareniu a proti ohňu; motorové štartovacie káble; slnečné okuliare; dochádzkové hodiny; videokazety; kazety na videohry; videodispleje; videotelefony; okuliare na športovanie; nosové štipce pre plavcov a potápačov; ochranné prilby na športovanie; elektronické publikácie (sťahovateľné); počítačové programy (sťahovateľné); navigačné prístroje vozidiel (palubné počítače); dekoratívne magnety; bezdrôtové telefóny; podložky pod myš; prenosné osobné stereoprehrávače; opierky zápästia na prácu s počítačom; koaxiálne káble; káble s optickými vláknami; kryty na elektrické zásuvky; elektrifikované ohrady; počítačové hry (softvér); slúchadlá; predradníky na osvetľovacie prístroje;

rádiové pejdžre; satelitné navigačné prístroje; senoidné ventily (elektromagnetické prepínače); ochranné zariadenia proti prepätiu; prenosné krátkovlnné vysielajúce; indikátory smeru vetra (veterné rukávy); elektronické svetelné ukazovadlá (vyučovacie pomôcky); figuríny na resuscitáciu (učebná pomôcka); regulátory osvetlenia scény; kuchynské časovače (presýpacie hodiny); DVD prehrávače; handsfree (slúchadlá so zabudovaným mikrofónom na telefonovanie bez držania telefónu); jazdecké prilby; figuríny na nárazové skúšky; dosky plošných spojov; USB kľúče; zariadenia globálneho polohového systému (GPS); prenosné multimediálne prehrávače; šnúrky na mobilné telefóny; elektroluminiscenčné diódy (LED diódy); triódy; transformátory na zvýšenie napätia; prenosné počítače; tašky na notebooky; obaly na notebooky; digitálne fotorámiky; Petriho misky; Pitotove trubice; stroboskopy; dopravné kužele; nalepovacie teplomery (nie na lekárske použitie); počítačové softvérové aplikácie (stahovateľné); čítačky elektronických kníh; smartfóny; náplne do tlačiarň a kopirovacích strojov (prázdne); audiovizuálne prístroje na monitorovanie bábätiek; videoprístroje na monitorovanie bábätiek; clony proti bočnému svetlu na objektívy fotoaparátov; tablety (prenosné počítače); kódované karty na odomykanie dverí; 3D okuliare; pamäťové karty zariadení na videohry; akcelerometre; elektrické adaptéry; počítačový hardvér; solárne panely na výrobu elektrickej energie; mobilné telefóny; digitálne tabule.

10 - Pôrodnické matrace; naslúchadlá; nepremokavé plachty na posteľ; plachty pre osoby postihnuté inkontinenciou; pomôcky pri dojení; detské fľaše; zdravotná obuv; ortopedické pomôcky; ortopedické vložky do topánok; ortopedická obuv; zariadenia na estetickú masáž; odmerky na lieky; škrabky na čistenie jazyka; špáradlá na čistenie uší; masážne rukavice; inhalátory; dýchacie prístroje; masážne prístroje; chrániče sluchu; cumle pre dojčatá; podporné vložky na ploché nohy; pančuchy na kľúčové žily; uzávery na detské fľaše; cumle na detské fľaše; ortopedické vložky; lekárske teplomery; prístroje na meranie pulzu; zátky do uší; lekárske nalepovacie teplomery; hrebene na vyčesávanie vší; prístroje na sledovanie tepovej frekvencie; sťahovacie oblečenie.

11 - Automatické zavlažovacie zariadenia; výhrevné akumulátory; acetylénové horáky; acetylénové generátory; acetylénové svetlomety; dymníky; teplovzdušné rúry; zariadenia na osvieženie vzduchu; prístroje na chladenie vzduchu; filtre do klimatizácií; medziprehrievače vzduchu; ohrievače vzduchu; klimatizačné zariadenia; zariadenia na filtrovanie vzduchu; teplovzdušné zariadenia; prístroje na teplovzdušný kúpeľ; kresadlové zapaľovače na zapaľovanie plynu; zapaľovače na zapaľovanie plynu; zapaľovače; žiarovky; elektrické žiarovky; obľúkové lampy; elektrické lampy; konštrukcie pecí; chladiarne; svetlá na dopravné prostriedky; elektrické tlakové hrnce; zariadenia do automobilov proti oslneniu (výstroj lamp); automobilové reflektory; chladiace prvky do pecí; vane; vane na sedacie kúpele; prenosné kabíny na parné kúpele; inštalčný materiál na vane; ohrievače vody (bojlery); kúpeľňové armatúry; lampy; lampáše; objímky na svietidlá; žeraviace kahany;

lampové horáky; svietidlá na bicykle; bidety; bojlerly (nie časti strojov); pece; hydranty; radiátorové uzávery; elektrické vreckové baterky; ohrievače vody; rúry na pečenie; dýzy; zariadenie na otáčanie ražňom; ražne; laboratórne horáky; horáky; baktericídne horáky; kotly na pranie; prenosné záchody; ventilátory (klimatizácia); zariadenia na praženie kávy; vykurovacie telesá; kohútiky a kohúty na potrubia; regenerátory tepla; šamotové obloženia pecí; žiarovky do smeroviek na vozidlá; uhlík do obľúkových lamp; vykurovacie zariadenia, vyhrievacie zariadenia; nakladače do pecí; preplachovacie kontajnery; zariadenia na teplovodné kúrenie; výhrevné kotly; kotlové rúry do vykurovacích zariadení; klimatizačné zariadenia do vozidiel; vykurovacie telesá na kúrenie tuhými, tekutými alebo plynými palivami; vykurovacie telesá do automobilov; elektrické vykurovacie telesá; radiátory ústredného kúrenia; zvlhčovače vzduchu na radiátory ústredného kúrenia; vyhrievacie telesá; vyhrievacie železá do žehličiek; elektrické aj neelektrické ohrievače na nohy, nánožníky; elektricky vyhrievané nánožníky; ohrievače tanierov; ponorné ohrievače; cylindre; lampové cylindre; komínové rúry, dymovody; komínové dúchadlá, ventilátory; sušiče na vlasy; vodovodné zariadenia; sušičky (prístroje); klimatizačné prístroje; ohrievače lepidla, gleja; destilačné kolóny; šetriče paliva; potrubia (časti sanitnej inštalácie); vodovody; toalety (WC); mraziace zariadenia, mrazničky; elektrické kuchynské potreby na prípravu jedál; sporáky; varné prístroje a zariadenia; bicyklové svetlá; elektrické osvetľovacie výbojky; rozmrazovacie zariadenia na vozidlá; dávkovače dezinfekčných prípravkov na toalety; zariadenia na dezinfikovanie; odsolovacie zariadenia; zariadenia na sušenie; difúzery svetla; zariadenia na chladenie nápojov; destilačné prístroje; sprchy; objímky na elektrické svetlá; zariadenia na úpravu vody; zariadenia na filtrovanie vody; zariadenia na chladenie vody; fontány; tlakové zásobníky vody; sterilizátory vody; výmenníky tepla; osvetľovacie prístroje a zariadenia; lustre; čistiace zariadenia na odpadovú vodu; stropné svetlá; elektrické radiátory; práčky plynu (skrubre) (časti plynových zariadení); ohrievače; zariadenia na sušenie krmiva; odparovače; kachle; vlákna do elektrických lamp; filtre na pitnú vodu; fagle; prenosné vyhne; pece a piecky okrem laboratórných; tvarované obloženia pecí; rošty do pecí; kozuby; pecové popolníky; chladiace zariadenia a stroje; chladiace komory; chladiace nádoby; lampy na kučeravenie vlasov; pražiče na ovocie; práčky plynu (skrubre) (časti plynových zariadení); plynové horáky; plynové bojlerly; plynové lampy; parné kotly (nie časti strojov); lampy na čistenie vzduchu od baktérií (germicídne); stroje a zariadenia na výrobu ľadu; chladiace boxy; lampové banky; stolné variče; hriankovače; grily (prístroje na pečenie); spaľovacie pece; ionizátory na úpravu vzduchu a vody; ozdobné fontány; laboratórne lampy; zariadenia na chladenie mlieka; pastéry (zariadenia na pasterizáciu); olejové lampy; UV lampy nie na lekárske použitie; bezpečnostné lampy; svetelné reflektory; lampióny; reťaze farebných žiaroviek; umývadlá; chladiace zariadenia na kvapaliny; žiarivky; horečnaté vlákna na svietenie; stro-

je na praženie sladu; regulačné ventily na reguláciu hladiny v nádržiach; elektrické svetlá na vianočné stromčeky; svietiace domové čísla; kyslíkovo-vodíkové horáky; radiátory (na kúrenie); olejové horáky; reflektory na vozidlá; vyhrievacie platne (variče); baterky (svietidlá); polymerizačné zariadenia; kuchynské sporáky; vzduchové ventily na parné vykurovacie telesá; zariadenia a stroje na čistenie alebo úpravu vody; stroje a prístroje na čistenie vzduchu; destilačné veže; chladiace zariadenia a stroje; variče; teplovodné vykurovacie prístroje; reflektory vozidiel; chladiace prístroje a zariadenia; ochladzovacie prístroje a zariadenia; dymové klapky (vykurovanie); príslušenstvo na reguláciu vodných alebo plynových zariadení a na vodovodné alebo plynové potrubia; bezpečnostné zariadenia na vodné alebo plynové zariadenia a na vodovodné alebo plynové potrubia; kohútiky; vodovodné podložky, krúžky; pekáč, otočný rošt; sanitárne (toaletné) prístroje a zariadenia; prístroje a zariadenia na sušenie; sušiče na ruky do umyvární; špirály (časti destilačných, ohrievacích a ochladzovacích zariadení); ventilátory (časti vetracích zariadení); sterilizátory; zariadenia na chladenie tabaku; pražiacie stroje na tabak; osvetľovacie zariadenia na dopravné prostriedky; pražiacie stroje; automatické dopravníky na prepravu popola; zariadenia na výrobu pary; vetracie zariadenia; klimatizačné zariadenia do automobilov; toaletné (záchodové) misy; záchodové sedadlá; tienidlá na lampy; objímky na tienidlá; zmiešavacie batérie na vodovodné potrubia; regulačné a bezpečnostné zariadenia na plynové potrubia; regulačné a bezpečnostné zariadenia na prístroje na vodu; parné akumulátory; prístroje a zariadenia na zmäkčovanie vody; dymníky do laboratórií; sterilizátory vzduchu; destilačné prístroje; liehové horáky, kahany; benzinové horáky; zariadenia do vozidiel proti oslneniu (výstroj lúč); ohrievače na rozmrazovanie skiel vozidiel; držiaky plynových horákov; zariadenia na zásobovanie vodou; elektrické nízkotlakové autoklávy; žiarovky do automobilových smeroviek; svetlá na automobily; elektrické ohrievače na detské fľaše; elektrické formy na pečenie oblátok; regulačné a bezpečnostné zariadenia na plynové prístroje; elektrické filtračné alebo extrakčné kávovary; elektrické kávovary; kotlové rúry vykurovacích kotlov; rošty na opekanie mäsa; fritézy elektrické; kozuby (domové); tepelné čerpadlá; solárne kolektory na ohrev vody a vykurovanie; solárne pece; solária (prístroje); splachovacie zariadenia, splachovače; privodné zariadenia ku kúrenárskym a teplárenským kotlom; chladničky; prostriedky na odstraňovanie zápachu (nie na osobné použitie); zariadenia na prívod vody; prístroje na čistenie olejov; inhalačné prístroje nie na lekárske použitie; podstavce nasypaných pecí; vreckové ohrievače; kúpeľové vane; chromatografické prístroje (na priemyselné použitie); výhrevné žeravice vlákna; plynové kondenzátory (nie časti strojov); elektrické ohrievacie podušky nie na lekárske použitie; saunovacie zariadenia; sprchovacie kabíny; drezy; tvárové naparovacie prístroje (sauna); pisoáre; ohrievacie fľaše; elektrické kanvice; postelne ohrievače; elektrické vyhrievacie prikrývky nie na lekárske použitie; ohrievacie nádoby; prístroje na fil-

trovanie a čistenie vody v akváriách; ohrievače do akvárií; svietidlá do akvárií; elektricky vyhrievané koberce; elektrické prístroje na výrobu jogurtov; expanzné nádrže na ústredné vykurovanie; kuchynské odsávače; elektrické ventilátory (stolové); elektrické sušiče bielizne; mikrovlnné rúry; prístroje na chlôrovanie vody v bazénoch; termostatické ventily (časti ústredného kúrenia); prístroje na vytváranie vln; prístroje na dehydratáciu potravinového odpadu; potápačské svetlomety; difúzery k zavlažovacím zariadeniam; sterilizačné jednorazové vrecká; čisté komory (sanitné inštalácie); lávové kamene na grilovanie; zavlažovacie stroje pre poľnohospodárstvo; mikrovlnné rúry na priemyselné použitie; zariadenia na pečenie chleba; mraziace vitríny; parné prístroje na žehlenie textílií; stroje na pečenie chleba; elektroluminiscenčné osvetľovacie prístroje (s LED diódami); prístroje na hydromasážne kúpele; vyhrievané výkladné skrine; multifunkčné hrnce; elektrické parné hrnce.

12 - Zdvíhacie vozíky; duše pneumatík; náradie na opravu duší pneumatík; vzduchové pumpy (výbava automobilov); závesné tlmiče na dopravné prostriedky; tlmiace pružiny do dopravných prostriedkov; protišmykové zariadenia na pneumatiky automobilov; protišmykové reťaze; opierky hlavy na sedadlá automobilov; ťažné zariadenia vozidiel; lode, člny; automobilové kapoty; automobilové reťaze; automobilové podvozky; signalizačné zariadenia pri spätnom chode automobilov; nosiče batožiny na vozidlá; plášte na kolesá vozidiel; ventily na automobilové pneumatiky; torzné tyče vozidiel; lodné skrutky na člny; veslá; vyklápače (časti nákladných automobilov); bicykle; smerovky na bicykle; stojany na bicykle (súčasť bicyklov); blatníky; dvojkolesové vozíky na vrecia; kolesá automobilov; kapoty na automobilové motory; kapoty na vozidlá; bezpečnostné pásy na sedadlá automobilov; náboje kolies automobilov; bicyklové reťaze; manipulačné vozíky; vozíky na hadice; nárazníky vozidiel; hydraulické obvody do vozidiel; riadidlá na bicykle; lôžka do do pravých prostriedkov; bicyklové pneumatiky; ozubené kolesá, súkolesia na bicykle; bicyklové brzdy; bicyklové blatníky; bicyklové ráfy; kľuky na bicykle; bicyklové hlavy; bicyklové pedále; bicyklové pumpy; bicyklové špiče; kolesá bicyklov; bicyklové sedadlá; motocyklové stojany; bicyklové zvončeky; súkolesia pozemných vozidiel; spojky pozemných vozidiel; bezpečnostné sedadlá pre deti do automobilov; pneumatikové plášte; závažia na vyváženie kolies vozidiel; nápravy vozidiel; čapy náprav; stierače; ochranné siete na dámske bicykle; odkladacie batožinové siete na dopravné prostriedky; ozubené kolesá a ozubené prevody do pozemných vozidiel; brzdy vozidiel; poťahy na sedadlá automobilov; okienka (kruhové otvory); prevodovky do pozemných vozidiel; kanoistické pádla; čelné sklá vozidiel; hroty na pneumatiky; pásy na protektorovanie pneumatík; pneumatiky; pneumatiky na dopravné prostriedky; dvere na dopravné prostriedky; nosiče lyží na autá; detské kočíky; detské skladacie alebo športové kočíky; kryty na detské kočíky; striešky na detské kočíky; striešky na detské skladacie alebo športové kočíky; špiče automobilových kolies; napínače

na špice kolies; pružiny závesov do automobilov; spätné zrkadlá; ráfy kolies automobilov; sedadlá na bicykle a motocykle; sedadlá automobilov; vidlicové držiaky vesiel; priľnavé gumené záplaty na opravu duší; čalúnenie automobilov; zabezpečovacie zariadenia proti odcudzeniu vozidiel; zariadenia proti oslneniu do automobilov; automobilové pneumatiky; zabezpečovacie poplašné zariadenia proti odcudzeniu vozidiel; klaksóny automobilov; bicyklové duše; fúriky; dvojkolesové vozíky; bicyklové rámy; autopočahy; hnacie reťaze do pozemných vozidiel; počahy na sedadlá bicyklov a motocyklov; galusky na bicykle; bezpečnostné pásy na sedadlá automobilov; tienidlá proti slnku do automobilov; nafukovacie vankúše (ochranné prostriedky pre vodičov pri nehodách); koše (nosiče batožiny) na bicykle; koleska na vozíky; upratovacie vozíky; sánky; batožinové kufre na motocykle; nákupné vozíky; kolobežky; vozidlá na diaľkové ovládanie (nie hračky); počahy na volanty vozidiel; stierače na svetlomety; kryty na rezervné kolesá; výklopné vozíky; zapaľovače cigariet do automobilov; tašky na bicykle; zvončeky na bicykle.

14 - Hodinové ručičky (do hodín a hodiniek); amulety (klenotnícke výrobky); hodiny; hodinárske kyvadlá; perá (časti hodinových strojov); náramky (klenotnícke výrobky); náramkové hodinky; remienky na náramkové hodinky; prívesky (klenotnícke výrobky); brošne (klenotnícke výrobky); hodinové a hodinové ciferníky; slnečné hodiny; hodinové stroje; retiazky (klenotnícke výrobky); retiazky na hodinky; chronografy (hodinky); chronométre; chronoskopy (na meranie krátkych časových úsekov); nástroje na meranie času, časomery; náhrdelníky (klenotnícke výrobky); elektrické hodiny a hodinky; spony na kravaty; mince; puzdrá na chronométre (na meracie prístroje, na hodinky); retiazky z drahých kovov; nite z drahých kovov (klenotnícke výrobky); kontrolné hodiny (na kontrolu ďalších hodín); hodinové skrinky; šperky zo slonoviny; klenotnícke výrobky; klenoty; medailóny (klenotnícke výrobky); hodinky; hodinkové pružiny (perá); hodinkové sklíčka; mechanizmy hodín a hodiniek (hodinové a hodinové strojčeky); ozdoby (klenotnícke výrobky); ozdobné ihlice; perly (klenotnícke výrobky); budíky; hodinárske kotvičky; prstene (klenotnícke výrobky); klobúkové ozdoby z drahých kovov; manžetové gombíky; puzdrá na hodinky; ozdobné kazety na hodiny; ihlice (klenotnícke výrobky); ihlice na kravaty; odznaky z drahých kovov; prívesky na kľúče (bižutéria); stopky; klenoty, šperky z emailovanej keramiky; šperkovnice (kazety alebo krabičky); perly na výrobu šperkov; šperkárske uzávery; komponenty šperkov; cestovné obaly a puzdrá na šperky.

15 - Akordeóny; ladiace kľúče alebo kladivká; jazýčky (na fúkacích nástrojoch); sláčiky; žabky sláčikov; sláky; kónský vlas na sláčiky; klavíry; dirigentské paličky; paličky na bicie; bandónia (druh ťahacej harmoniky); flašiny; basové hudobné nástroje; harmoniky; katgut (črievka) na hudobné nástroje; bucciny (druh pozauny); zvonkohra (hudobný nástroj); kastanety; klobúky so zvončekmi (čínske hudobné nástroje); stojany na tympany; kolíky na hudobné nástroje; citary; klarinety; klaviatúry hudobných nástrojov; hudobné

nástroje; chromatické ťahacie harmoniky; kontrabasy; struny na hudobné nástroje; strunové hudobné nástroje; rohy (hudobné nástroje); kornety (hudobné nástroje); činely; ladičky; náustky na hudobné nástroje; puzdrá na hudobné nástroje; flauty; gongy; židovské harfy (hudobné nástroje); gitary; harmónia; harfy; harfóvé struny; hoboje; elektronické hudobné nástroje; regulátory intenzity na mechanické klavíry; lýry; brnkadlá na strunové nástroje; mandolíny; operky na husle; gajdy; hudobné skrinky; zariadenia na otáčanie strán partitúry; kobyľky hudobných nástrojov; triangle; okariny; organy; pišťaly organov; kožené blany na bubny; nožné páky na hudobné nástroje; klaviatúry klavírov a pianín; klavírové struny; klavírové klávesy; mechy hudobných nástrojov; tlmidlá na hudobné nástroje (sordina); bubny (hudobné nástroje); tamburíny; tamtamy; tympany; trombóny; trúbky (poľnice); trúbky; klapky na hudobné nástroje; violy; husle; xylofony; klávesy hudobných nástrojov; valčeky do mechanických klavírov; perforované hudobné valčeky; notové stojany; huqin (čínske husle); flauta z bambusu; pipa (čínska gitara); šeng (čínsky dychový hudobný nástroj); suona (čínska trúbka); zvončeky (hudobné nástroje); hudobné syntentizátory; stojany na hudobné nástroje; saxofóny; balalajky (strunové hudobné nástroje); bendža.

16 - Oceľové písmená; oceľové pierka; dávkovače lepiacej pásky (kancelárske potreby); pečiatky (s adresnými údajmi); strojčeky na tlačenie adresy; papier; plagáty; reklamné tabule z papiera, kartónu alebo lepenky; frankovacie stroje na kancelárske použitie; kancelárske štipce; spony na perá; zošivačky (kancelárske potreby); albumy; obrazy; tlače (rytíny); pásky (prstence) na cigary; orezávacie strojčeky na ceruzky (elektrické aj neelektrické); knižné zarážky; operky na ruky pre maliarov; vodové farby (akvarely); architektonické modely; spisové obaly (papiernický tovar); bridlicové tabuľky; bridlice (na kreslenie); strieborný papier; modelovacia hlina; aritmetické tabuľky; rytíny; umelecké litografie; obrazy (maľby) zarámované alebo nezarámované; ceruzky; noviny; periodiká; atlasy; zoraďovače, šanóny (na voľné listy); gumené pásky na kancelárske použitie; podložky pod pi vové poháre; lístky; biologické vzorky na mikroskopické pozorovanie (učebné pomôcky); tlačiarenské štočky; skicáre; útržkové bloky; cievky s páskami do písacích strojov; držiaky na písacie potreby; brožúry; výšivkové vzory; pripínáčky; navlhčovacie hubky (kancelárske potreby); maliarske štetce; pijavý papier; pečate; pečatidlá; napustené pečiatkovacie podušky; pečatné vosky; kancelárske pečatné stroje; materiály na pečatenie; zošity; zásuvky na rozdeľovanie a počítanie mincí; vzory na kopírovanie; priesvitný papier (pauzovací); pauzovacie plátno; náprstky na ochranu pred zranením; typy, tlačové písmo; kopírovací uhľový papier; papier do záznamových zariadení; poznámkové zošity; uholníky; príloženky; mapy; vyučovacie pomôcky okrem prístrojov a zariadení; kartotékové lístky; hárky papiera; kartón, lepenka; lepenkové škatule na klobúky; dierovacie karty do žakárových strojov; tuby z kartónu; katalógy; kovové príchytky na kartotečné lístky; spevníky; ružence; sádzacie rámy (polygrafia); obaly na doklady;

maliarske stojany; číslice (tlačiarenské typy); tuš; chromolitografy (polygrafia); modelovacie vosky okrem dentálnych; zoraďovače (kancelárske potreby); kancelárske dierkovače; toaletný papier; knihy; rysovacie kružidlá; tlačiarenské typy (písmená a číslice); písmená (tlačiarenské typy); tlačiarenské ručné sádzadlá; zásuvky na spisy; papierové kornúty; korekčné laky (kancelárske potreby); korekčné tuše (heliografia); tuhy do ceruziek (náplne); histologické rezy (učebné pomôcky); rysovacie krividlá; obaly (papiernický tovar); krieda na písanie; litografická krieda; krajčírka krieda; držiačky na kriedu; násady na ceruzky; mechanické ceruzky; papierové obaly na mliečne výrobky; kancelárske štipce; valce do písacích strojov; obťažky; grafiky; mramorovacie hrebene (pomôcky pre výtvarníkov); rysovacie dosky; rysovacie potreby; rysovacie nástroje; diagramy; obálky (papiernický tovar); kopírovacie zariadenia; leptané štočky; baliaci papier; hroty pier; písacie stroje (elektrické aj neelektrické); puzdrá na perá, peračníky; hroty písacích pier zo zlata; pomôcky na vymazávanie; písacie potreby; emblémy (papierové pečate); šablóny na vymazávanie; gumeny na gumovanie; papier do elektrokardiografov; dierovačky (kancelárske potreby); atramenty; farbiace pásy; kalamáre; obálkovacie stroje do kancelárii; fotografie (tlačoviny); pijaky; pečiatky; knihárske textilie; rysovacie súpravy; účtovné knihy; zoznamy; figuríny z papierovej drviny; filtračný papier; filtračné materiály (papier); tlačivá (formuláre); kancelárske potreby okrem nábytku; uhol' na umelecké kreslenie; šablóny (kancelárske potreby); tlačiarenské sadzobnice; galvanotypy (polygrafia); geografické mapy; zemské glóbusy; mištičky na vodové farby; grafické reprodukcie; grafické zobrazenia; škrabky na kancelárske použitie; rytecké dosky; hektografy; časové rozvrhy (tlačoviny); navlhčovadlá (kancelárske potreby); pohľadnice; tlačoviny; ručné etiketovacie prístroje; podklady na tlačenie, nie textilné; prenosné tlačiarňičky (kancelárske potreby); tlačené publikácie; príručky; listový papier; ťažidlo na papiera; kopírovacie ihly na rysovanie alebo kreslenie; rysovacie perá; stolové prestieranie z papiera; litografie; litografické dosky; brožované knihy; svietivý papier; papierová drvina; paragóny; značkovacia krieda; modelovacie plastové hmoty; modelovacie hmoty; modelovacie pasty; papierové vreckovky; farbiace plátna do rozmnožovacích strojov; papierové obrusy; školské tabule; kancelárske sponky; paginovačky; olejotlače; záložky do kníh; papierové pečate; palety pre maliarov; pantografy (rysovacie potreby); papiernický tovar; pergamenový papier; pastelky; krajčírka strihy; puzdrá na šablóny; maliarske valčeky pre domácnosť; maliarske plátna; škatule s farbami (školské pomôcky); baliace plastové fólie; zariadenia na paspartovanie fotografií; stojany na fotografie; zinkografické štočky; nákresy; dosky na spisy; plniace perá; šablóny na kreslenie a maľovanie; rozmnožovacie blany; portréty; papierové ozdobné kvetináče; rozmnožovacie stroje a prístroje; papierové pásy a štítky na zaznamenávanie počítačových programov; prospekty; papier na rádiogramy; rysovacie pravítka; tlačové reglety; knihárske potreby; väzby na knihy; knihárske

plátno; knihárske nite; farbiace plátna do kopírovacích strojov; perá (kancelárske potreby); časopisy (periodiká); papierové pásy; pásy do písacích strojov; papierové alebo plastové vrecká a tašky na balenie; podušky na pečiatky; školské potreby (papiernický tovar); záložky do kníh; blahoprajné pohľadnice; mastenec (krajčírka krieda); guľôčky do guľôčkových pier; papierové podložky na stôl (anglické prestieranie); podložky na písanie; klávesy písacích strojov; stojany na pečiatky; puzdrá na pečiatky; poštové známky; priesvitky (papiernický tovar); etiketovacie kliešte; glutín (kancelárske lepidlo alebo lepidlo pre domácnosť); lepidlá na kancelárske použitie alebo pre domácnosť; lepiace pásy na kancelárske použitie alebo pre domácnosť; adresné štítky do adresovacích strojov; ročenky; kalendáre; škrobové lepidlá pre domácnosť a na kancelárske použitie; štetce; samolepky pre domácnosť a na kancelárske použitie; gumičky (kancelárske potreby); papierové podbradníky; drevitá lepenka (papiernický tovar); drevitý papier; lepenkové alebo papierové škatule; stojany na perá a ceruzky; lepenkové alebo papierové obaly na fľaše; papierové podložky pod poháre; oznámenia (papiernický tovar); plastové bublinové fólie (na balenie); papierové zástavy; skartovačky (kancelárske potreby); fólie z regenerovanej celulózy na balenie; skrine na spisy (kancelárske potreby); lepidlá na kancelárske použitie alebo pre domácnosť; nože na papier (kancelárske potreby); papierové alebo plastové vrecká na odpadky; strúhadlá na ceruzky (elektrické aj neelektrické); odličovacie papierové obrúsky; papierové servítky; papierové obrúsky (prestieranie); uholníky na rysovanie; príložníky na rysovanie; násadky na perá; písacie súpravy (papiernický tovar); kalamáre; obaly na súpravy písacích potrieb; grafické znaky; lepenkové alebo papierové obaly na fľaše; pútače z papiera alebo lepenky; papierové utierky; papierové utierky na tvár; etikety okrem textilných; rydlá (rycie ihly); viskózové fólie na balenie; lepiace gumeny na kancelárske použitie alebo pre domácnosť; pogumované plátno pre papiernictvo; vyzina (želatína) na kancelárske použitie a pre domácnosť; vrecká do mikrovlnných rúr; papierové filtre na kávu; paletizačné plastové fólie (prilnavé, naťahovacie); pásy do počítačových tlačiarň; papierové alebo kartónové vývesné tabule; samolepky (papiernický tovar); knihárske stroje a prístroje (kancelárske potreby); komiksy; kopírovací papier (papiernický tovar); puzdrá na šekové knižky; atramentové tyčinky; kamenné kalamáre (nádoby na atrament); hudobné blahoželania (pohľadnice); obežníky; škrobové obalové materiály; parafinový papier; puzdrá na pasy; kaligrafické štetce; písacie nástroje; papier do skriň (parfumovaný alebo neparfumovaný); prístroje na tlačenie na kreditné karty, nie elektrické; laminovačky na dokumenty (kancelárske potreby); papier xuan (na čínsku kaligrafiu a čínske maľby); zotierače tabúl; tabule na zapichovanie oznamov; ukazovadlá, nie elektrické; ozdobné papierové mašle; formy na modelovacie hliny (pomôcky pre výtvarníkov); sponky na bankovky; nákupné karty (nie na hranie); papierové alebo plastové absorpčné hárkny alebo fólie na balenie potravín; papierové alebo plastové hárkny alebo fólie regu-

lujúce vlhkosť na balenie potravín; korekčné pás-ky (kancelárske pomôcky); maliarske palety; značkovacie perá (papiernický tovar); letáky; obálky na dokumenty (papiernický tovar); držiaky stránok otvorenej knihy; polymérová modelovacia hmota; pečiatky na znehodnocovanie známok; papierové alebo lepenkové baliace materiály (výplňové, tlmiace); papierové alebo lepenkové vypchávkové materiály.

17 - Gumové krúžky; polievacie hadice; tesniace krúžky; tesniace obloženia; gumené krúžky na viečka pohárov; páskové tesnenia (dverí alebo okien); gumové alebo plastové výplňové hmoty; gumové alebo plastové vypchávkové hmoty; gumové zátky; gumené záklopky; nekovové hadice; hadice z textilných materiálov; tesnenia na potrubia; gumené laná; pružné nite, nie na textilné použitie; plastové drôty na spájkovanie; izolačné rukavice; plátenné hadice; nekovové objímky na potrubia; gumové objímky na ochranu častí strojov; gumové vrecia a vrecká na balenie; lepiace pásy (nie na lekárske a kancelárske použitie a pre domácnosť); samolepky (nie na lekárske a kancelárske použitie a pre domácnosť); gumové zarážky.

18 - Horolezecké palice; alpinistické palice; krúžky na dáždnyky; kostry jazdeckých sediel; kožené vódzky; úpony na upevnenie sediel; rebrá dáždnykov a snečníkov; peňaženky; uzdy (konský postroj); palice na dáždnyky; vychádzkové palice; vychádzkové palice so sedadlom; zubadlá (postroje pre zvieratá); kostry dáždnykov a snečníkov; poľovnícke tašky (torby); školské tašky (aktovky); puzdrá na navštívenky; kožené lepenky; kožené škatule na klobúky; konské chomúty; príkrývky na kone; náhubky; cestovné kufre; zvieracie obojky; kožené šnúry; remienky (časť konského postroja); kožené remene (sedlárske výrobky); remienky na korčule; kožené remienky; kožené krupóny; kožené nite; kožené ozdoby na nábytok; imitácie kože; dáždnyky; tašky na nosenie detí; gumené časti strmeňov; strmeňové remene; kožené tašky na náradie (prázdne); biče; chlebníky; obaly na dáždnyky; kožené puzdrá na pružiny; nákolenníky pre kone; oblečenie pre zvieratá; postroje pre zvieratá; klapky na oči (konský postroj); pobočnice (konský postroj); plecniaky; ohlávky; rukoväte vychádzkových palíc; korbáče (biče); kožené podbradníky; moleskin (imitácia kože); kabelkové rámy; snečníky; kožušiny; rúčky na dáždnyky; náprsné tašky; tašky na kolieskach; nákupné tašky; opraty; diplomatické kufriky; horolezecké plecniaky; turistické plecniaky; plážové tašky; kabelky; cestovné tašky; kožené vrecia a puzdrá na balenie; kožené vrecká a tašky na balenie; kožené popruhy; jazdecké sedlá; sedlárske výrobky; aktovky (kožená galantéria); kožené cestovné tašky (kožená galantéria); kufre; rúčky na kufre; kožené ventily, chlopne; kožené alebo kožou potiahnuté škatule; spoločenské kabelky; puzdrá z kože alebo z koženej lepenky; lodné kufre; kufrik na toaletné potreby (prázdny); jelenica (nie na čistenie); kožené náramenné pásy; poťahy na konské sedlá; vulkanfibrové škatule; torby; cestovné obaly na odevy; uzdy (postroje pre zvieratá); puzdrá na kľúče; sieťové nákupné tašky; kufriky; kožené obloženia nábytku; podložky pod jazdecké sedlá; športové tašky; strmeňovanie na konské postroje; podkovy na kon-

ské kopytá; šatky na nosenie dojíciat; vaky na nosenie dojíciat; tašky; obaly na kreditné karty (náprsné tašky); puzdrá na vizitky.

19 - Asfaltové dlažby; drevené obloženie; skladačie dvere (nie kovové); drevené dlážky; drevené stenové obloženia; ozdobné lišty (nekovové); vodovodné ventily (nekovové, nie plastové); lešenia (nekovové); lišty (nekovové); parkety (parketové podlahy); svetelná dlažba; dlážky (nekovové); dverové prahy (nekovové); lamelové obloženie (nekovové); stavebné materiály (nekovové); dlažby (nekovové); dlaždice, obkladačky pre stavebníctvo (nekovové); dlaždice (nekovové); sieťky proti hmyzu (nekovové); nekovové obkladačky; nekovové dlaždice pre stavebníctvo.

20 - Zobrazovacie tabule; plastové ozdoby na potraviny; lôžka pre domáce zvieratá; búdky pre zvieratá chované v domácnosti; búdy pre zvieratá chované v domácnosti; krúžky na záclony; striebrené sklo (zrkadlové); príborníky; skrinky na lieky; nekovové káblové alebo rúrkové spojky; bambus; lavičky (nábytok); rybárske koše; ohrádky pre dojčatá; kolisky; police na knihy; drevené cievky na nite, šijacie hodváby a priadze; drevené kostry postelí; drevené pásy; korkové fľaškové zátky; korkové zátky; prepravky na fľaše; rámy na vyšívanie; obruby, rámy na kefy; servírovacie stoly a pulty; zvieracie rohy; písacie stoly; kancelársky nábytok; krajčírské stojany; nábytok; kartotékové skrinky (nábytok); priehradkové skrine; kozubové zásteny (nábytok); stoličky; sedadlá; chaise longue (typ čalúneného kresla); hlavové opierky (časti nábytku); stojany na klobúky; závesy, pánty (nekovové); vystavovacie stojany; psie búdy; vešiaky na odevy; police do registračných skriň; kreslá; nádrže na tekuté palivá (nekovové); komody, zásuvkové kontajnery, bielizníky; pulty; nekovové kontajnery; nekovové prepravné kontajnery; stoly; nekovové podnosy; rukoväte nožov (nie kovové); koroza (olejová palma); lôžkoviny okrem posteľnej bielizne; podušky; matrace; nekovové háčiky na vešiaky; nekovové kade; servírovacie stolíky; rysovacie stoly; dávkovače utierok (nekovové, upevnené); divány; stolárske umelecké výrobky; tyče k rastlinám alebo stromom; drevené alebo plastové rebríky; mobilné nekovové schody na nástup alebo výstup cestujúcich; školský nábytok; stoly pod písacie stroje; drevené alebo plastové pútače; nekovové matice; snímateľné kryty na drezy; plastové nádoby (obaly); slučky na záclony a závesy (nie textilné); posteľe; nekovové navijaky na navíjanie hadíc, nie mechanické; nekovové cievky na navíjanie hadíc (nie mechanické); tyče na upevnenie schodišťových kobercov; pracovné stoly, hoblice; police, stojany; vtáčie kliečky, búdky; vejáre; nekovové rúčky na kosy; nekovové vrchnáky na nádoby; nekovové obloženie alebo ozdoby na nábytok; stojany na kvety (nábytok); podstavce na kvety; jasle (kŕmidlá); stojany na pušky; roletové valce; nekovové skrinky na mäso; nekovové vybavenie okien; nekovové posteľové vybavenie; nekovové dverové vybavenie; mäsiarsky klát; látkové prepravky; obaly na odevy; nekovové poznávacie značky; nekovové registračné značky; kovový nábytok; ratan; novinové stojany; stojany na časopisy; interiérové lamelové žalúzie alebo rolety; skrinky s umývadlom (nábytok);

nekovové posteľové kolieska; závary (nekovové); stojany na knihy; rúčky a rukoväte na náradie (nekovové); prútené koše; stojany na vešanie kabátov; nekovové prepravné palety; nekovové manipulačné palety; nekovové schody; drevené časti nábytku; nekovové kolieska na nábytok; bytové zariadenie (dekoračné predmety); pracovné stoly; nekovové identifikačné štítky; domové čísla (nie kovové, nie svietiace); vankúše; nafukovacie vankúše (nie na lekárske účely); slamníky; spletaná slama (okrem rohožíek); spletaná slama; slamené obruby; pekárske košíky; stojany na dáždnyky; paravány, zásteny (nábytok); nekovové háčiky na odevy; dekoračné koráľkové závesy; nekovové stanové kolíky; stolové dosky; dvierka na nábytok; koľajničky na záclony a závesy; nábytkové police; plastové lišty na nábytok; nádrže (nie kovové, nie murované); záclonové tyče; záclonové háčiky; záclonové šnúry; písacie stoly; zámky na vozidlá (nie kovové); kovové sedadlá; sofy; pohovky; rámy postelí; sochy z dreva, vosku, sadry alebo plastov; kovové stoly; toaletné stolíky; profily na obrazové rámy; police; záklopky; zrkadlá; rozkladacie ležadlá; podhlavníky; trojnožky (nábytok); vešiaky na kľúče; stojany na taniere; prútený alebo košíkársky tovar; vitríny (nábytok); nafukovacie podušky (nie na lekárske účely); nafukovacie matrace (nie na lekárske účely); umelecké diela z dreva, vosku, sadry alebo plastov; nádoby na miešanie malty (nie kovové); nekovové debny; nekovové truhlice; metly (nekovové rúčky); zámočnícke stoly (nie kovové); nekovové súdky; podstavce, kostry, stojany na počítače; nekovové sudové zátky; tesniace uzávery okrem kovových; nekovové skrutki; nity okrem kovových; nekovové kolíky; nekovové korunkové uzávery na fľašky; nekovové fľaškové uzávery; identifikačné náramky (nie kovové); pojazdné servisovacie stolíky; busty z dreva, vosku, sadry alebo plastov; nekovové káblové príchytky alebo svorky; rámy na obrazy; uhlové podpery na obrazové rámy; drevené alebo plastové debny; masážne stoly; hydrostatické lôžka (nie na lekárske účely); výpustné ventily z plastov; nekovové stenové kolíky; mušle (dekoračné); spacie vaky na stanovanie; taburetky; plastové klapky alebo ventily vodovodné; drevené obaly na fľaše; drevené, voskové, sadrové alebo plastové figuríny; zámky okrem kovových a elektrických; kadmernícke kreslá; nekovové tyče; nekovové koše; nekovové poštové schránky okrem murovaných; poťahy alebo obaly na šatstvo (na uskladnenie); vývesné štíty z dreva alebo plastov; vozíky (nábytok); bambusové záclony; skrinky na hračky; detské vysoké stoličky; detské chodúľky; reklamné nafukovacie predmety; plastové karty na otváranie dverí (nekódované, nie magnetické); sklenené tabule na zrkadlá; plastové kladky na rolety; stojan na pílenie; preliezačky pre mačky; palice na nosenie bremien (váhy); stolíky pod počítače; dekoratívne zvonkohry; rolety z tkaného dreva (nábytkové vybavenie); opierky na knihy; podušky pre domáce zvieratá; okenné interiérové rolety (nábytkové vybavenie); nekovové kľučky na dvere; príručné toaletné zrkadielka; podložky do ohrádok pre dočkatá; stojany na uteráky (nábytok); nekovové držadlá, kľučky; detské prebaľovacie pulty; prebaľovacie podložky; nekovové zástrčky na dve-

re; papierové tienidlá; interiérové okenné clony z textilných materiálov; dverové zvonce (nekovové, neelektrické); samostatne stojace deliace priečky (nábytok); nekovové závitové uzávery na fľaše; nekovové dverové klopádlá; stojany (lavičky) na okružné píly (nábytok); nafukovací nábytok; nekovové schodíky; nekovové vaňové držadlá; nekovové spojovacie objímky na potrubia; vitríny na vystavovanie šperkov; spacie podložky; nekovové krúžky na kľúče.

21 - Napájadlá; dosky na pranie; termosky na jedlo; pracháče na koberce (ručné nástroje); sklené ampulky (nádoby); kefy na zvieratá; dýzy polievacích hadíc; pomôcky na zavlažovanie, polievanie; kefy; kropidlá; polievacie kanvy; košíky na chlieb pre domácnosť; krúžky na vtáky; vaničky pre vtáky; metly; mechanické metly; sklenené banky (nádoby); kade, putne; drevené putne; nádržky; súpravy kuchynského riadu; výtokové hubice; česadlá na zvieratá; maselnice; poklopy na maslo; pívové poháre; sklenené nádoby (domáce potreby); poháre, šálky, hrnčeky na pitie; tepelnoizolačné nádoby na nápoje (termosky); zásobníky na papierové utierky; obaly na mydlá; dózy na čaj; misy; demižóny; obuváky; sklenené zátky; vývrtky (elektrické aj neelektrické); sklenené gule; fľaše; termosky; chladiace fľaše; otvárače na fľaše (elektrické aj neelektrické); kovové ražne na prípravu jedál; kefy na nechty; záchodové kefy; kefy na lampové sklo; keľárske výrobky; materiál na keľárske výrobky; vlasy na kefy a štetky; kadidelnice; kanvičky; podnosy (táčne); vtáacie klietky, voliéry; sitá pre domácnosť; tepelnoizolačné nádoby (termosky); karafy; držiačky na jedálne listky; kastroly; kovové drôtenky; sitá na popol pre domácnosť; keramické výrobky pre domácnosť; lapačky na muchy; kotlík (hrniec); kefy na obuv; kefy na kone; korytá na kŕmenie zvierat; hrebene na zvieratá; hrebene; handry na čistenie; čínsky porcelán; formy na pečenie (kuchynské náradie); leštičky na vosk (nie elektrické); šejkre, ručné mixéry; kotlíky na ohrievanie lepidla, gleja; sklenené nádoby; rohy na pitie; kozmetické pomôcky; cedidlá pre domácnosť; poháre na ovocie; stolné stojany na nože; uzávery na pokrievky; pokrievky na hrnce; poťahy na žehliace dosky (tvarované); napínače na kravaty; miešače okrem elektrických pre domácnosť; sitá pre domácnosť; krištál (výrobky z krištáľového skla); formy na ľadové kocky; usne na leštenie; kuchynské hrnce; nabračky; formy na prípravu jedál; nástroje na čistenie na ručný pohon; špáradlá; vane na pranie; platne proti vyvretiu mlieka; kuchynské dosky na krájanie; riedke hrebene na rozčesávanie vlasov; poprašovače nie elektrické; stojany na žehličky; dekoračné práškové sklo; tašky alebo kufriky na toaletné potreby; dávkovače toaletného papiera; dávkovače mydla; síťonové fľaše na sódobú vodu; smaltované sklo; napínadlá obuvi; lieviky; koreníčky; špongie na umývanie; držiačky na špongie; prachovky na nábytok; sušiaky na bielizeň; textilné vedrá; puzdrá na hrebene; hrnčiarske výrobky; aranžérske držiačky na kvety a rastliny; kvetináče; šľahače pre domácnosť okrem elektrických; mopy; panvice na vypráňanie; kefy; lisy na ovocie pre domácnosť, nie elektrické; pohlcovače dymu pre domácnosť; ešusy (poľné jedálne nádoby); napínače na rukavice; formy na zákus-

ky a koláče; tabuľové sklo (surovina); čutory, cestovné fľaše; grily, rošty (pot-reby na opekanie); stojany na grily; štetky na decht s dlhou rúčkou; labutienky; sklo okrem stavebného (surovina alebo polotovar); lapače hmy-zu; sklenená vlna (nie na izoláciu); hrnce, hrnčeky; misy na zeleninu; líkové súpravy; kuchynské naberačky; majolika; kuchynské mlynčeky, nie elektrické; potreby pre domácnosť; lopatka a zmetáčik na omrvinky; sklené mozaiky, nie pre stavebníctvo; mlynčeky (ručné) pre domácnosť; vlnený odpad na čistenie; podkladky (umelé vajcia); stojany na vajička; mliečne sklo (opáľové sklo); opalizujúce sklo; drôtenky na čistenie; dosky na krájanie chleba; piknikové koše (s riadom); lisy na žehlenie nohavíc; papierové taniere; cedidlá; váľky na cesto; elektrické hrebene; lopatky na zákusky; pipety na víno; žehliace dosky; papierové podnosy na použitie v domácnosti; keramické pekáče, panvice; hubice na polievacie krhly; ručné mlynčeky na korenie; koreníčky; leštiace stroje a zar iadenia pre domácnosť okrem elektrických; leštiace prostriedky (okrem priprav-kov z papiera a kameňa); porcelán; vázy; držiaky na mydlo; nočníky; hrnčiar-sky tovar; smetné nádoby; pudrenky; vedierka na ľad; chladiace nádoby; strúhadlá pre domácnosť; pasce na potkany; nádoby na použitie v domácnosti alebo v kuchyni; krúžky na obrúsky; šalátové misy; soľničky; kropiace ružice na polievanie kvetov; jedálenské súpravy (riad); kuchynský riad na podávanie jedál; čajové súpravy (stolový riad); stojany na obrúsky; kovové strojčeky na prípravu zmrzliny a chladených nápojov; tanieriky pod šálky; lyžice na obúvanie, obuváky; polievkové misy; štetce na obočie; pasce na myši; porcelánové, keramické, kameninové alebo sklenené sochy; cukorníčky; ozdobné stolové misy; šálky; napínače, napínadlá na oblečenie; čaj-níky; háčiky; športel'ničky (nie kovové); toaletné pomôcky; urny; kuchynský riad (okrem príbo-rov); rozprašovače na voňavky; sklo so zatave-nými elektrickými vodičmi; maľované sklené vý-robky; sklo na automobilové okná (polotovar); hrnčeky; aerosólové dávkovače (nie na lekárske účely); porcelánové, keramické, kameninové alebo sklenené umelecké predmety; taniere; nízko-tlakové autoklávy (nie elektrické); tlakové hrnce (nie elektrické); šľahače (nie elektrické); ohrieva-če na detské fľaše (nie elektrické); štetky na ho-lenie; stojany na štetky na holenie; prstencové svietniky; sklené schránky; bonboniéry (práz-dne); viacramenné svietniky; svietniky; kanvice (nie elektrické); čajové naparovacie sitká; zubné kefky; elektrické kefy (nie časti strojov); porcelá-nové, keramické, kameninové alebo sklenené busty; ozdobné črepníky (nie papierové); ručné kávové mlynčeky; kávové súpravy (stolový riad); kávové filtre (nie elektrické); kávovary (nie elek-trické); tanieriky pod fľaše (nie papierové, nie prestieranie); drôtenky na použitie v kuchyni; fritézy (nie elektrické); prenosné chladničky (nie elektrické); ústne sprchy na čistenie zubov a ma-sáž d'asien; jelenica na čistenie; semiš na čiste-nie; leštiace zariadenia na čistenie topánok okrem elektrických; pokrievky na syr; koše pre domá-cnosť; podnosy pre domácnosť; bavlnený odpad na čistenie; príklopy na jedlo; trojnožky (kuchyn-ské náradie); džbány; krčahy; kuchynské nádoby;

kuchynský riad; potreby na prípravu jedál (nie elektrické); držiaky na špáradlá; elektrické zubné kefky; prístroje na odstraňovanie zápachu na osobné použitie; kefy na čistenie nádrží a nádob; porcelánové alebo sklené vývesné štíty; špongie pre domácnosť; čističky peria; prachovky; sklené vlákna (nie na textílie); sklenené vlákna (nie na izoláciu, nie na textílie); porcelánové, keramické, kameninové alebo sklenené figuríny (sošky); pria-dza zo sklenených vlákien (nie na textílie); kanvice na kávu (nie elektrické); cedidlá na čaj; flakóny; rukavice pre domácnosť; kanvy; súpravy karaf na olej a ocot; rukavice na leštenie; zhášadlá svie-čok; prenosné detské vaničky; klieťky pre zviera-tá chované v domácnosti; handry na umývanie dlážky; kefy na umývanie riadu; bytové skleníky (na pestovanie rastlín); toaletné nádoby pre zvie-ratá chované v domácnosti; odpadové nádoby pre zvieratá chované v domácnosti; formy na pečenie oblátok (nie elektrické); schránky na chlieb; pa-ličky na jedenie; kúdel' na čistenie; štipce na bie-lizeň; koktailové tyčinky; vrecká na cukrovinky; formičky na vykrajovanie cesta (kuchynské ná-radie); schránky na keksy; papierové alebo plas-tové poháre; sklené poháre; dentálne nite; zá-hradnicke rukavice; rajnice na pečenie, varenie (nie elektrické); izotermické vrecká; otočné pod-nosy (kuchynské náradie); škatuľky na desiatu; va-rechy; ručné strojčeky na rezance; krájače cesta; gumové zvony na čistenie odpadových potrubí; stierky (kuchynské náradie); abrazívne špongie na pokožku; lisy na cesnak (kuchynské náradie); jednorazové taniere; prstencové a tyčové vešiaky na uteráky; zásobníky na kotúčový toaletný pa-pier; bytové akváriá; poklopy na bytové akváriá; bytové teráriá (viváriá); žmýkačky na mopy; od-padkové koše na papier; kvetináče; slamky na pi-tie; poklopy z textílií na udržanie teploty v čajní-koch; odličovacie pomôcky; elektrické zariadenia na priťahovanie a ničenie hmyzu; podložky na pečenie; napínadlá vysokej obuvi; cestovné, tu-ristické fľaše; kozmetické špachtle; odkvapkáva-cie plechy (na grilovanie); muchoľapky; svietniky (poháriky); parné hrnce (nie elektrické); špongie na nanášanie líčidiel; kuchynské drviče (nie elek-trické); podložky pod h orúce hrnce; kuchynské rukavice, chňapky; štetce na potieranie, pierka; podlievacie pipety (kuchynské náradie); rukavice na umývanie automobilov.

22 - Rybárske siete; laná (nekovové); laná; pápe-rové deky; motúzy na balenie; motúzy; papierové motúzy; povrazy na siete; siete na ležanie, visuté lôžka; povrazy na horizontálne žalúzie; sieťky; siete; plátenné strechy, markízy; vrecia na pre-pravu a uchovávanie tovarov; textilné vrecia na balenie; textilné vrecká na balenie; stany; rúno; ovčia vlna; vozové plachty; viazacie nekovové pás-ky; viazacie nekovové priadze; prútené obaly na fľaše; slamené obaly na fľaše; popruhy (nekovové) na manipuláciu s nákladmi; pásky (nekovové) na manipuláciu s nákladmi; slučky (nekovové) na manipuláciu s nákladmi; káble (nie kovové); lan-ká na vešanie obrazov; laná na balenie; siete; plá-tenné strechy (markízy) zo syntetických materiá-lov; laná na vlečenie vozidiel; plachty na plach-tenie po snehu; pletené vrecká do umývačiek riadu; záťahové a vlečné rybárske siete; sieťové sádky na chov rýb; textilné exteriérové rolety; nekovové viazače.

24 - Nažehľovacie textilie; textilie imitujúce kožušiny; čalúnnické textilie; kúpeľňové textilie (okrem oblečenia); stolové behúne; posteľné pokrývky; prešívane posteľné pokrývky; obliečky na matrace; papierové posteľné pokrývky; obrusy (okrem papierových); cestovné deky; plachty; prikrývky; zástavy (okrem papierových); páperové prikrývky; periny; textilné slučky na vešanie záclon a závesov; utierky na riad; textilie na vyšívanie s predkresleným vzorom; textilné vrecká na umývanie; ochranné poťahy na nábytok; posteľná bielizeň; stolová bielizeň (nie papierová); bytový textil; textilné uteráky; povlaky na matrace (posteľná bielizeň); plastové pokrývky na prikrytie nábytku; textilné obrúsky na stolovanie; textilné vreckovky; ochranné siete proti komárom (moskytiéry); obliečky na vankúše; plastové materiály (náhradky textílií); závesy na dvere; textilné alebo plastové závesy; textilné uteráky na tvár; podložky pod poháre alebo taniere (prestieranie); podložky na stôl okrem papierových (anglické prestieranie); lôžkoviny (bielizeň); vložky do spacích vakov; textilné odličovacie obrúsky; textilné nástenné dekorácie; ozdobné obliečky na vankúše; prestieranie na stolovanie (okrem papierového); posteľné pokrývky a prikrývky; obliečky na vankúše; obloženia nábytku textilnými látkami; poťahy na poklapy záchodov; textilné alebo plastové sprchové závesy; textilné podložky na prebaľovanie.

25 - Protišmykové pomôcky na obuv; oblečenie pre motoristov; obuv; sandále na kúpanie; obuv na kúpanie; pančuchy; pančuchy absorbujúce pot; spodné časti pančúch; baretky; pracovné plášte; boa (ozdoba z peria alebo kožušiny na ovinutie okolo krku); čiapky; pleteniny; vysoká obuv; celé topánky; špičky na obuv; potné vložky; ramienka na dámsku bielizeň; šnurovacie topánky; goliere (časti odevov); pletené šály; krátke kabátiky; pánske spodky; priliehavé čiapky; živôtky; korzety (spodná bielizeň); spodná bielizeň; kapucne (časti odevov); klobúkové kostry; čiapkové šilty; opasky (časti odevov); pletené šatky; župany; svetre; pulóvre; rúcha, ornáty; ponožky; pánske podväzky; podväzky; podväzky na pančuchy; sáry čižiem; vložky do topánok; košeľe; náprsenky; košeľe s krátkym rukávom; odevy; oblečenie; klobúky; pokrývky hlavy; kovové časti na obuv; kožušiny (oblečenie); snímateľné goliere; pančúškové nohavice; kombinézy na vodné lyžovanie; kombinézy (oblečenie); spodná bielizeň pohlcujúca pot; korzety; kostýmy; obleky; konfekcia (odevy); detské nohavičky; chrániče uší proti chladu (pokrývky hlavy); kravaty; zvršky topánok; gamaše; jazdecké krátke nohavice; nohavice; cyklistické oblečenie; vrchné ošatenie; rukavice; hotové podšívky (časti odevov); šatky, šály; šerpy; pleteniny (oblečenie); košeľové sedlá; plátenná obuv; kožušinové štóly; futbalová obuv (kopačky); cylindre (klobúky); gabardénové plášte; korzety (spodná bielizeň); šnurovačky; galoše; vesty; pružné pásky na gamaše; závoje; čepce (časti rehoľných odevov); gymnastické cvičky; kabáty; nepremokavé odevy; legíny; pleteniny (oblečenie); sukne; oblečenie pre bábätká; livreje; športové tričká; dresy; manžety (časti odevov); zástery; rukávniky; manipuly (časti kňazského rúcha); palčiaky; mitry (pokrývky hlavy); papuče; peleríny;

kožušinové kabáty; plážové oblečenie; plážová obuv; vrecká na odevy; pyžamá; šaty; dreváky; sandále; pánske spodky; podprsenky; zvrchníky; kabátiky; podpätky na obuv; tógy; lemy na podrážky obuvi (rámy); uniformy; bundy; saká; papierové odevy; závoje; kúpacie čiapky; plavky (pánske); plavky; kúpacie plášte; podbradníky, nie papierové; podšvy na obuv; topánky; podpätky; topánky na šport; nánožníky, nie elektricky vyhrievané; štuple na kopačky; športová obuv; čelenky (oblečenie); parky (teplé krátke kabáty s kapucňou); spodničky; lyžiarska obuv; kombiné (spodná bielizeň); body (spodná bielizeň); šatky na krk; telocvičné úbory; odevy z imitácií kože; kožené odevy; mantily; maskarné kostýmy; sári; tričká; turbany; šály uviazané pod krkom; sprchovacie čiapky; vesty pre rybárov; opasky na doklady a peniaz (časti odevov); vreckovky do saka; papierové klobúky (oblečenie); masky na spanie; nohavicové sukne; pončá; sarongy (veľké šatky na odievanie); lyžiarske rukavice; legínsy; šatové sukne; šilty (pokrývky hlavy); dámske nohavičky; športové tielka; valenky (ruské plstené čižmy); alby (liturgické rúcha).

26 - Stuhly do vlasov; sponky do vlasov; klobúkové ozdoby, nie z drahých kovov; hříbiky na štopkanie; gombíky; patentné gombíky; popruhy na vedenie detí; spony na traky; brošne (doplňky oblečenia); opaskové pracky; šnúry do topánok; ozdoby na obuv, nie z drahých kovov; ozdoby do vlasov; vlásenky na tvarovanie účesov; štipce do vlasov; ihlice do vlasov; sieťky na vlasy; umelé vlasy; vrkoče (zapletené vlasy); stužky na odevy; schránky na šijacie potreby; šijacie náprstky; háčiky na vyšívanie a háčkovanie; háčiky (galantéria); zipsy; vankúšiky na špendlíky; umelé kvety; strapce; umelé ovocie; galantérny tovar okrem nití a priadzí; ozdobné flitry; očka na odevy; vtáčie perie (odevné doplnky); trblietavé šnúry (stužkárske tovar); flitry na odevy; ihelníky (vankúšiky na ihly); parochne; nažehľovacie záplaty na opravu textilných výrobkov; perie (odevné doplnky); brmbolce; príčesky; navliekacie ihly; puzdrá na ihly; škatuľky na ihly; pracky (odevné doplnky); vence z umelých kvetov; špendlíky, ihlice okrem šperkov; odznaky na odevy, nie z drahých kovov; nažehľovacie ozdoby na textilné výrobky (galantéria); štartové čísla; ozdobné brošne; mašle do vlasov; čiapky na melírovanie vlasov; pásky, stuhly na vyznamenania; ramenné vypchávkky na odevy; sponky na nohavice pre cyklistov; lemovacie pásky na záclony; papierové natáčky; perly, nie na výrobu šperkov; natáčky na vlasy; nášivky, aplikácie (galantéria); umelé rastliny.

27 - Kúpeľňové koberčky (rohožky); gymnastické žinenky; rohožky; dverové rohožky; trstinové rohože; koberčky do automobilov; koberce; protišmykové rohože; závesné nástenné dekorácie okrem textilných; kobercové podložky.

28 - Duše do hracích lôpt; umelé rybárske návnady; kapsle do pištoli (hračky); hračky pre zvieratá chované v domácnosti; krúžky (hádzanie obruči); umelé vianočné stromčeky; luky na lukostreľbu; náradie na lukostreľbu; hrany na lyže; hojdačky; lopty na hranie; balóny na hranie; mantinely biliardového stola; hojdacie kone; kriketové rukavice; dojčenské fľaše pre bábiky; stacionárne tréningové bicykle; biliardové gule; krie-

da na biliardové tága; biliardové markéry (tabuľky na zaznamenávanie stavu hry); kolky (figúrky); guľky na hranie; hračky; stavebnicové kocky (hračky); boby; topánky na korčuľovanie s pripnutými korčuľami; držiaky na sviečky na vianočné stromčeky; hracie lopty; zariadenia a prístroje na bowling; boxerské rukavice; výplety raket; golfové palice; rybárske palice; šarkany; navijaky na šarkanov; terče; zvončeky na vianočné stromčeky; hracie žetóny; stavebnice; strunové výplety raket; stroje na telesné cvičenia; posilňovacie stroje; ozdoby alebo darčeky rozdávané hosťom pri večierkoch; chrániče na pišťaly (športový tovar); vak s kriketovými potrebami; hokejky; dáma (hra); kocky (hra); cvičebné náradie na posilňovanie hrudníka; disky (športové náradie); domino (hra); šachové hry; šachovnice; hracie dosky na dámu; pištoly (hračky); valčeky do stacionárnych tréningových bicyklov; podberáky pre rybárov; golfové vaky na kolieskach alebo bez koliesok; atrapy, napodobeniny tovarov; vosky na lyže; siete (športové potreby); tenisové siete; lyžiarske viazanie; šípky (hra); rybárske plaváky; stoly na stolový futbal; harpúny (športové náradie); hracie rukavice; poháre na kocky (na hru); vzpieračské činky; háčiky na lov rýb; rapkáče; spoločenské hry; hry; vrhače holubov (hlinených terčov); rakety (športové náradie); návnady na lov a rybolov; rybárske náradie; rybárske vlasce; postielky pre bábiky; domčeky pre bábiky; bábky; bábiky; viedelne masky; karnevalové masky; modely automobilov; rybárske navijaky; plutvy na plávanie; koše na rybolov; bazény (na hranie); umelý sneh na vianočné stromčeky; puky; kolieskové korčule; korčule; tulenie pásy na lyže; hlinené holuby (terče); surfvacie dosky; odevy pre bábiky; izby pre bábiky; trikové zariadenia; kolky (hra); materiály na rybárske vlasce; škrabky na lyže; obaly na lyže; lyže; stoly na stolný tenis; vlčiky (hračky); sánky (športové potreby); lurč (hra s kockami); kolobežky (hračky); bedmintonové košíky; vzduchové pištoly (hračky); delobuchy (pyrotechnické hračky); ozdoby na vianočné stromčeky (okrem osvetľovacích telies a cukrovíniok); stojany na vianočné stromčeky; biliardové tága; špičky biliardových tág; biliardové stoly; biliardové stoly na použitie po vhození mince; lyže na surfovanie; plachetnice (malé); klzáky (rogalá); prístroje na hry; gymnastické zariadenia; šermiarske zbrane; šermiarske masky; šermiarske rukavice; bejzbalové rukavice; upínacie pásy pre horolezcov; chrániče na lakte (športové potreby); chrániče na kolená (športový tovar); autá (hračky); klzáky (padákové); ochranné vypchávkvy (časti športových úborov); skejtbordy; šmykľavky (na hry); odrazové dosky (športové náradie); medvedíky (hračky); vodné lyže; golfové rukavice; plaváky (rybársky výstroj); snímače záberu (rybársky výstroj); stolové hry; zariadenia lunaparkov; lietajúce taniere (hračky); podkovy (hračky); mahjong (čínska spoločenská hra so 144 kameňmi); plyšové hračky; bublifuky; vozidlá (hračky); paličky mažoretiek; sieťky na motýle; poťahy na lyže a surfy; popruhy na plachetnice; hlavolamy (puzzle); sťažne na plachetnice; paintbolové zbrane (športové potreby); náboje do paintbolových zbraní (športové potreby); remene na surfy; zariade-

nia na vyhadzovanie tenisových loptičiek; štartovacie bloky (športové potreby); snežiacie gule; opasky pre vzpieračov (športové potreby); dosky na tréning vo vode; karty na bingo; prostriedky na úpravu golfovej plochy (vybavenie na golf); poľovnícke vábničky; ruletové kolesá; kolieskové korčule (jednoradové); piňaty; boxovacie vrecia; diaľkovo ovládané vozidlá (hračky); kolofónia pre atlétov; snežnice; gumipušky (športové potreby); hracie automaty uvádzané do činnosti vhozením mince; kaleidoskopy; hracie karty; kartové hry; konfety; elektronické terče; poľovnícke alebo rybárske pachové návnady; maskovacie štíty (športové potreby); suspenzory pre športovcov (športové potreby); snoubordy; skladacie modely (hračky); hracie automaty (pačinko); stúpacie železá (horolezecký výstroj); výherné hracie automaty; hracie automaty; papierové karnevalové čiapky; dosky na výučbu plávania; žetóny na hazardné hry; stieracie žreby na lotériové hry; mäkké hračky; trampolíny; žrde na skok o žrdi; plávacie ramenné pásy; plávacie kolesá; plávacie vesty; hracie videoautomaty; vreckové hry s LCD displejom; arkádové hracie videoautomaty; ovládače hracích konzol; hračkárske modely; figúrky (hračky); stroje na vrhanie lôpt; činky; masky (hračky); matriošky (rus-ké drevené bábiky); ovládače hračiek; golfové vozíky.

29 - Kokosový olej; sójové mlieko (náhradka mlieka).

30 - Sucháre; sušienky, keksy; keksy; sušienky; instantná kukuričná kaša (s vodou alebo s mliekom); kukuričná krupica; pšeničná krupica; mliečna ryžová kaša; ovsené potraviny.

31 - Krmivo pre zvieratá; psie sucháre; krmivo pre vtáky; otrubová kŕmna zmes pre zvieratá; sušené kvety (na dekoráciu); semená na siatie; podstielky pre zvieratá; krmivo pre zvieratá chované v domácnosti; jedlé predmety na žuvanie pre zvieratá; nápoje pre zvieratá chované v domácnosti; pieskovaný papier pre domáce zvieratá (podstielka); aromatizovaný piesok pre domáce zvieratá (podstielka).

32 - Nealkoholické ovocné nápoje; srvátkové nápoje; ovocné džúsy; zeleninové džúsy (nápoje); ovocné nektáre; mixované ovocné alebo zeleninové nápoje; sójové nápoje, nie náhradky mlieka.

34 - Puzdrá na cigary; kazety na cigary; skrinky na cigary; tabatierky na cigary; puzdrá na cigarety; kazety na cigarety; tabatierky na cigarety; cigarové náustky; skrinky na cigary udržiujúce vlhkosť (humidory).

(540)



(591) biela, červená

(731) Internet Mall Slovakia, s.r.o., Pasienkova 12599/2G, 821 06 Bratislava, SK;

(740) Advokátska kancelária BĀNOS s.r.o., Galanta, SK;

(210) 1560-2015

(220) 23.7.2015

10(511) 1, 2, 6, 17, 19, 35, 37, 39, 41

(511) 1 - Spájacie tmely (pre priemysel a stavebníctvo); priemyselné lepidlá používané v stavebníctve; lepidlá na dlažbu; lepidlá na stavebné účely.

2 - Laky; farby; nátery; moridlá; antikoročné ochranné nátery; materiály vo forme náterov na stavebné účely (náterové farby).

6 - Kovové stavebné materiály a dielce; kovové spevňovacie materiály na stavebné účely; kovové rohové lišty na sadrokartónové dosky (stavebné materiály); prenosné konštrukcie z kovu; kovové profily; kovové stavebné konštrukcie; kovové stavebné prvky; kovové vystužovacie stavebné materiály; kovy v prášku; obyčajné kovy a ich zliatiny.

17 - Tesniace a izolačné materiály; izolačné nátery; izolačné lepidlá; izolácia na stavebné účely; penové izolačné materiály na stavebné účely; izolácia zo sklenených vlákien na stavebné účely; izolačné omietky; izolačné fólie; samolepiace baliace pásy (nie na lekárske a kancelárske použitie a pre domácnosť); tmeliace zmesi na tesnenie a škárovanie; výrobky zo syntetickej gummy určené na izolačné účely; univerzálne tesniace silikónové gumené tmely; gumené profily na výrobné účely (polotovary); plasty ako polotovary.

19 - Nekomové stavebné materiály; cement; betón; tehly; sadrokartón; stavebná malta; vápno; strešné krytiny (nekovové); stavebné tvárnice (nekovové); nekovové profily na stavebné konštrukcie; nekovové stavebné a konštrukčné materiály a stavebné dielce; nekovové stavebné rámy; nekovové vystužovacie materiály pre stavebníctvo; priečky s výnimkou kovových; stojky s výnimkou kovových; nekovové podporné stavebné prvky; nekovové profily stavebných konštrukcií; nekovové stavebné tesniace materiály; tkaniny a materiály na ochranu pred eróziou na stavebné účely; stavebné omietkové zmesi; omietky pre stavebníctvo; plastové stavebné prvky; plastové fólie pre stavebníctvo; stavebné sklo; stavebné materiály zo skla; izolačné stavebné sklo; dvere zo skla; drevené dvere; dverové prahy s výnimkou kovových; nekovové zárubne pre dvere; stavebné drevo; drevené profily; parkety (parketové podlahy); nekovové schodiská; dlažby (nekovové); lepenka na stavebné účely; stavebný papier; stavebný piesok; nekovové obklady; mozaiky (stavebníctvo).

35 - Reklama; propagačný marketing; dojednávania zmlúv o nákupe a predaji tovarov a služieb pre klientov.

37 - Stavebníctvo (stavebná činnosť); stavebné poradenstvo; stavebné práce na obytných stavbách; stavebníctvo; oprava, údržba a inštalácie služby v stavebníctve; demolácia stavieb.

39 - Doprava a skladovanie; logistické služby v doprave.

41 - Organizovanie vedomostných a zábavných súťaží; vzdelávanie; kultúrne a športové činnosti; organizovanie kongresov a konferencií na kultúrne a vzdelávacie účely.

(540)**BEKWOODCOTE**

(731) Woodcote Group a.s., U Pekařky 281/3, 180 00 Praha 8 - Libeň, CZ;

(740) Právny dom - advokáti, s.r.o., Banská Bystrica, SK;

(210) 1565-2015

(220) 24.7.2015

10(511) 9, 35, 38, 41, 42

(511) 9 - Monitorovacie počítačové programy; počítače; časti a súčasti počítačov; nahraté počítačové programy; počítačový softvér (nahraté počítačové programy); elektronické platobné systémy (nahraté počítačové programy); elektronické databázy nahraté na nosičoch údajov; počítačový softvér umožňujúci elektronické obchodovanie (nahraté počítačové programy); počítačový softvér umožňujúci obchodný styk prostredníctvom počítačov (nahraté počítačové programy); magnetické nosiče údajov; optické nosiče údajov; elektronické časopisy (sťahovateľné); elektronické publikácie (sťahovateľné).

35 - Reklama; podpora predaja (pre tretie osoby); marketing; pomoc pri riadení obchodnej činnosti; poskytovanie reklamných informácií; poskytovanie multimediálnych reklamných informácií; riadková inzercia; marketing; on-line reklama na počítačovej komunikačnej sieti; vyhľadávanie informácií v počítačových súboroch (pre tretie osoby); prenájom reklamného času vo všetkých komunikačných médiách; prenájom reklamných plôch; obchodné sprostredkovateľské služby; obchodné sprostredkovateľské služby s telekomunikačnou, výpočtovou a informačnou technikou; poskytovanie informácií týkajúcich sa obchodných služieb prostredníctvom internetu; sprostredkovanie obchodu s tovarom prostredníctvom internetu; poradenské služby v oblasti zbierania údajov do počítačových databáz; zoraďovanie údajov v počítačových databázach; správa počítačových súborov; rozširovanie reklamných materiálov zákazníkom (letáky, prospekty, tlačoviny, vzorky); vzťahy s verejnosťou; veľkoobchodné a maloobchodné služby s tovarmi uvedenými v triede 9 tohto zoznamu; sprostredkovanie obchodu s tovarmi uvedenými v triede 9 tohto zoznamu; obchodné sprostredkovanie služieb uvedených v triede 35, 38 a 42 tohto zoznamu; obchodná správa licencií výrobkov a služieb (pre tretie osoby).

38 - Telekomunikačné služby; elektronická pošta; počítačová komunikácia; posielanie správ; prenájom prístrojov na prenos správ; prenájom zariadení na prenos informácií; prenájom telekomunikačných prístrojov; telekomunikačné služby v oblasti prenosu dát; telefonická komunikácia; komunikácia mobilnými telefónmi; telekomunikačné služby spojené s telefonickou komunikáciou alebo s komunikáciou mobilnými telefónmi; prenos signálu prostredníctvom satelitu; služby krátkych textových správ; telekomunikačné služby konverzie prenosového protokolu, formátu a kódu; služby sprostredkovania správ (telekomunikačné služby); poskytovanie telekomunikačného pripojenia do svetovej počítačovej siete; služby zabezpečujúce vstup do telekomunikačných sietí (smerovanie a prepájanie); poskytovanie používateľského prístupu do svetovej počítačovej siete; prenos správ a obrazových informácií pomocou počítača; elektronické zobrazovacie tabule (telekomunikačné

služby); komunikácia prostredníctvom počítačových terminálov; poskytovanie telekomunikačného pripojenia do svetovej počítačovej siete; poskytovanie diskusných fór on-line; poskytovanie priestoru na diskusiu na internete; poskytovanie prístupu do databáz; komunikácia prostredníctvom optických sietí; prenájom modemov.

41 - On line vydávanie elektronických kníh a časopisov.

42 - Aktualizovanie počítačového softvéru; inštalácia počítačového softvéru; prenájom prístupového času k počítačovým databázam; počítačové programovanie; požičiavanie počítačov; prenájom počítačového softvéru; poradenské služby v oblasti poskytovania softvéru; tvorba softvéru; údržba počítačového softvéru; technické štúdie v oblasti počítačov a programového vybavenia; prenájom počítačov na účely podnikania; návrh počítačových systémov; tvorba a udržiavanie webových stránok (pre tretie osoby); hosťovanie na počítačových stránkach; tvorba interaktívneho počítačového softvéru; tvorba grafického počítačového softvéru; tvorba multimediálnych aplikácií (počítačový softvér); výskum počítačového systému na elektronické obchodovanie; výskum počítačového softvéru na elektronické obchodovanie; výskum počítačového hardvéru na elektronické obchodovanie; vývoj počítačového systému na elektronické obchodovanie; vývoj počítačového softvéru na elektronické obchodovanie; vývoj počítačového hardvéru na elektronické obchodovanie; tvorba počítačového systému na elektronické obchodovanie a príslušného softvéru a hardvéru; zhotovovanie kópií počítačových programov; vytváranie oblakov na vyvolanie zrážok (cloud seeding); poskytovanie softvéru prostredníctvom internetu (SaaS); prenájom webových serverov; prevod údajov alebo dokumentov z fyzických médií na elektronické médiá; prevod (konverzia) počítačových programov a údajov (nie fyzicky).

(540)



(591) červená, biela

(731) MADWIRE, s. r. o., Šoltésovej 14, 811 08 Bratislava, SK;

(210) 1566-2015

(220) 24.7.2015

10(511) 9, 35, 38, 41, 42

(511) 9 - Monitorovacie počítačové programy; počítače; časti a súčasti počítačov; nahraté počítačové programy; počítačový softvér (nahraté počítačové programy); elektronické platobné systémy (nahraté počítačové programy); elektronické databázy nahraté na nosičoch údajov; počítačový softvér umožňujúci elektronické obchodovanie (nahraté počítačové programy); počítačový softvér umožňujúci obchodný styk prostredníctvom počítačov (na-

hraté počítačové programy); magnetické nosiče údajov; optické nosiče údajov; elektronické časopisy (sťahovateľné); elektronické publikácie (sťahovateľné).

35 - Reklama; podpora predaja (pre tretie osoby); marketing; pomoc pri riadení obchodnej činnosti; poskytovanie reklamných informácií; poskytovanie multimediálnych reklamných informácií; riadková inzercia; marketing; on-line reklama na počítačovej komunikačnej sieti; vyhládávanie informácií v počítačových súboroch (pre tretie osoby); prenájom reklamného času vo všetkých komunikačných médiách; prenájom reklamných plôch; obchodné sprostredkovateľské služby; obchodné sprostredkovateľské služby s telekomunikačnou, výpočtovou a informačnou technikou; poskytovanie informácií týkajúcich sa obchodných služieb prostredníctvom internetu; sprostredkovanie obchodu s tovarom prostredníctvom internetu; poradenské služby v oblasti zbierania údajov do počítačových databáz; zoraďovanie údajov v počítačových databázach; správa počítačových súborov; rozširovanie reklamných materiálov zákazníkom (letáky, prospekty, tlačoviny, vzorky); vzťahy s verejnosťou; veľkoobchodné a maloobchodné služby s tovarmi uvedenými v triede 9 tohto zoznamu; sprostredkovanie obchodu s tovarmi uvedenými v triede 9 tohto zoznamu; obchodné sprostredkovanie služieb uvedených v triede 35, 38 a 42 tohto zoznamu; obchodná správa licencií výrobkov a služieb (pre tretie osoby).

38 - Telekomunikačné služby; elektronická pošta; počítačová komunikácia; posielanie správ; prenájom prístrojov na prenos správ; prenájom zariadení na prenos informácií; prenájom telekomunikačných prístrojov; telekomunikačné služby v oblasti prenosu dát; telefonická komunikácia; komunikácia mobilnými telefónmi; telekomunikačné služby spojené s telefonickou komunikáciou alebo s komunikáciou mobilnými telefónmi; prenos signálu prostredníctvom satelitu; služby krátkych textových správ; telekomunikačné služby konverzie prenosového protokolu, formátu a kódu; služby sprostredkovania správ (telekomunikačné služby); poskytovanie telekomunikačného pripojenia do svetovej počítačovej siete; služby zabezpečujúce vstup do telekomunikačných sietí (smerovanie a prepájanie); poskytovanie používateľského prístupu do svetovej počítačovej siete; prenos správ a obrazových informácií pomocou počítača; elektronické zobrazovacie tabule (telekomunikačné služby); komunikácia prostredníctvom počítačových terminálov; poskytovanie telekomunikačného pripojenia do svetovej počítačovej siete; poskytovanie diskusných fór on-line; poskytovanie priestoru na diskusiu na internete; poskytovanie prístupu do databáz; komunikácia prostredníctvom optických sietí; prenájom modemov.

41 - On line vydávanie elektronických kníh a časopisov.

42 - Aktualizovanie počítačového softvéru; inštalácia počítačového softvéru; prenájom prístupového času k počítačovým databázam; počítačové programovanie; požičiavanie počítačov; prenájom počítačového softvéru; poradenské služby v oblasti poskytovania softvéru; tvorba softvéru; údržba počítačového softvéru; technické štúdie v oblasti počítačov a programového vybavenia;

prenájom počítačov na účely podnikania; návrh počítačových systémov; tvorba a udržiavanie webových stránok (pre tretie osoby); hosťovanie na počítačových stránkach; tvorba interaktívneho počítačového softvéru; tvorba grafického počítačového softvéru; tvorba multimediálnych aplikácií (počítačový softvér); výskum počítačového systému na elektronické obchodovanie; výskum počítačového softvéru na elektronické obchodovanie; výskum počítačového hardvéru na elektronické obchodovanie; vývoj počítačového systému na elektronické obchodovanie; vývoj počítačového softvéru na elektronické obchodovanie; vývoj počítačového hardvéru na elektronické obchodovanie; tvorba počítačového systému na elektronické obchodovanie a príslušného softvéru a hardvéru; zhotovovanie kópií počítačových programov; vytváranie oblakov na vyvolanie zážok (cloud seeding); poskytovanie softvéru prostredníctvom internetu (SaaS); prenájom webových serverov; prevod údajov alebo dokumentov z fyzických médií na elektronické médiá; prevod (konverzia) počítačových programov a údajov (nie fyzicky).

(540)



(591) červená, biela
(731) MADWIRE, s. r. o., Šoltésovej 14, 811 08 Bratislava, SK;

(210) 1576-2015

(220) 27.7.2015

10(511) 32, 35

(511) 32 - Nealkoholické nápoje; ovocné nápoje.
35 - Reklama; inzertné služby; zhromažďovanie rozličných výrobkov pre tretie osoby (okrem dopravy) tak, aby si zákazníci mohli tieto výrobky pohodlne prezerať a nakupovať; rozširovanie reklamných materiálov zákazníkom (letáky, prospekty, tlačoviny, vzorky); rozširovanie vzoriek tovarov.

(540) **Babičkin ovocný mušt**

(731) JPlus SK, s.r.o., Bratislavská 446/75, 010 01 Žilina, SK;

(210) 1594-2015

(220) 30.7.2015

10(511) 14, 18, 25, 35

(511) 14 - Drahé kovy, ich zliatiny; brošne (klenotnícke výrobky); spony na kravaty; manžetové gombíky; ihlice na kravaty.

18 - Koža, koženka; peňaženky; cestovné obaly na odevy; cestovné tašky.

25 - Odevy, obuv a pokrývky hlavy; čiapky; pleteniny; šály; spodná bielizeň; opasky (časti odevov); svetre, pulóvre; košeľe; košeľe s krátkym rukávom;

kostýmy, obleky; konfekcia (odevy); kravaty; nohavice; vrchné ošatenie; rukavice; tielka; pyžamá; šaty; bundy; saká; tričká; vesty.

35 - Reklamné služby; administratívne spracovanie obchodných objednávok; maloobchodné a veľkoobchodné služby s tovarmi uvedenými v triedach 14,18, 25 tohto zoznamu; prezentácia výrobkov v komunikačných médiách pre maloobchod; predvádzanie tovaru.

(540)



(591) červená, čierna, sivá, biela

(731) SenBen, s.r.o., Rozvadze 411, 913 11 Trenčianske Stankovce, SK;

(210) 1625-2015

(220) 29.7.2015

10(511) 3

(511) 3 - Pracie prostriedky; prípravky a látky na pranie bielizne; prípravky na formovanie a upravovanie tkanín; aviváž; bieliace pracie prípravky; prípravky na odstraňovanie škvŕn; mydlá na rozjasnenie tkanín; prípravky na ručné pranie oblečenia a tkanín; škrob na bielizeň.

(540) **SURF**

(731) UNILEVER N.V., Weena 455, 3013 AL Rotterdam, NL;

(740) FAJNOR IP, s.r.o., Bratislava, SK;

(210) 1628-2015

(220) 30.7.2015

10(511) 14, 35, 36, 40, 42

(511) 14 - Drahé kovy a ich zliatiny; výrobky z drahých kovov alebo výrobky pokovované drahými kovmi, ktoré nie sú zahrnuté v iných triedach; medailóny (klenotnícke výrobky); náhrdelníky (klenotnícke výrobky); prívesky (klenotnícke výrobky); náramky (klenotnícke výrobky); remienky, retiazky a náramky na hodinky; náušnice; perly na výrobu šperkov; platina; prstene (klenotnícke výrobky); retiazky (klenotnícke výrobky); šperky zo slonoviny; šperkovníce a nádoby vyrobené z drahých kovov alebo drahokamov; umelecké diela z drahých kovov; zlato (surovina alebo polotovary); striebro (surovina alebo polotovary); amulety (klenotnícke výrobky); brošne (klenotnícke výrobky); diamanty; drahé kamene; polodrahokamy; klenoty; surové a čiastočne opracované drahé kovy; polospracované predmety z drahokamov používané pri výrobe šperkov; bižutéria; manžetové gombíky; kravátové ihlice; ozdobné ihlice; spony na kravaty; hodinky; hodiny; hodinové skrinky; jantárové šperky; klobúkové ozdoby z drahých kovov; ozdoby vyrobené z drahých kovov alebo drahokamov (klenotnícke výrobky); strieborné ozdoby (klenotnícke výrobky); hodinové stroje; hodiny; stopky; chronometre; retiazkové taštičky z drahých kovov a drahokamov.

35 - Reklamné služby; podnikové poradenstvo; obchodná administratíva; obchodné sprostredkovateľské služby s tovarmi uvedenými v triede 14 tohto zoznamu; najmä so zlatými výrobkami, ho-

dinami, hodinkami, klenotmi a šperkami; aranžovanie výkladov; poradenstvo pri organizovaní a riadení obchodnej činnosti; poskytovanie obchodných alebo podnikateľských informácií; organizovanie komerčných alebo reklamných výstav; organizovanie obchodných alebo reklamných veľtrhov; organizovanie módnych prehliadok na podporu predaja; organizovanie prehliadok šperkov na podporu predaja; podpora predaja (pre tretie osoby); predvádzanie tovaru; predvádzanie (služby modeliek) na reklamné účely a podporu predaja; vzťahy s verejnosťou (public relations); prezentácia tovarov a služieb v komunikačných médiách pre maloobchod; obchodný manažment v oblasti drahokamov, šperkov a klenotov; prieskum trhu; obchodný alebo podnikateľský prieskum; reklama; marketing, rozširovanie reklamných materiálov zákazníkom (letáky, prospekty, tlačoviny, vzorky); vydávanie reklamných textov; aktualizovanie reklamných materiálov; rozširovanie reklamných alebo inzertných oznamov; rozširovanie vzoriek tovarov; prieskum verejnej mienky; prenájom reklamných plôch; obchodné sprostredkovateľské služby; maloobchodné služby s tovarmi uvedenými v triede 14 tohto zoznamu; maloobchodné služby s tovarmi uvedenými v triede 14 tohto zoznamu poskytované prostredníctvom komunikačných médií, elektronickej pošty, SMS správ, počítačových sietí a internetu; online reklama na počítačovej komunikačnej sieti; obchodné sprostredkovanie služieb uvedených v triedach 35, 36, 40 a 42 prostredníctvom komunikačných médií, elektronickej pošty, SMS správ, počítačových sietí a internetu; obchodné sprostredkovanie služieb uvedených v triedach 35, 36, 40 a 42; vyhľadávanie sponzorov; kancelárie zaoberajúce sa dovozom a vývozom; maloobchodné a veľkoobchodné služby s diamantmi, s drahokamami, s polodrahokamami, so šperkami a s hodinkami prostredníctvom internetu aktualizácia a údržba údajov v online počítačových databázach pre poskytovateľov a používateľov, najmä obchodníkov a širokú verejnosť, v oblasti online nakupovania obsahujúcu informácie týkajúce sa opisu výrobkov, vyobrazenia výrobkov, predvedenia výrobkov, zoznamu výrobkov a inventarizácie, nových správach o výrobkoch a o demografickej štruktúre zákazníkov na marketingové účely.

36 - Oceňovanie šperkov; oceňovanie diamantov; oceňovanie drahokamov; oceňovanie polodrahokamov; finančné analýzy.

40 - Spracovanie a úprava materiálov, najmä spracovanie a brúsenie diamantov, drahokamov a polodrahokamov; výroba šperkov spracovaním drahých kovov a/alebo diamantov, drahokamov a polodrahokamov; gravírovanie; obrusovanie; spracovanie kože; kreslenie, rytie laserom; leštenie drahokamov a polodrahokamov; poskytovanie informácií o spracovaní a úprave materiálov.

42 - Overovanie a certifikovanie diamantov, drahokamov a polodrahokamov a šperkov (vzhľadom na: charakter a kvalitu, metódy výroby, spracovania a konečnú úpravu, krajinu pôvodu, reťazec spracovania a distribúcie medzi vyťažením drahokamu alebo drahého kovu a jeho uvedením do maloobchodnej siete); určovanie pôvodu diamantov, drahokamov a polodrahokamov; určovanie kvality diamantov, drahokamov a polodrahokamov;

ohodnocovanie pôvodu diamantov, drahokamov a polodrahokamov (nie finančné); ohodnocovanie kvality diamantov, drahokamov a polodrahokamov (nie finančné); navrhovanie vzhľadu šperkov a výrobkov z drahých kovov; dizajnérstvo v oblasti šperkov; hosťovanie na počítačových stránkach (webových stránkach); interiérová výzdoba; poskytovanie internetových vyhľadávčov; kontroly kvality; skúšky materiálov; navrhovanie obalov, obalové dizajnérstvo; obnovovanie počítačových databáz; overovanie pravosti umeleckých diel; priemyselné dizajnérstvo.

(540) ALOVE

(731) ALO jewelry CZ, s.r.o., Na Maninách 1040/14, 170 00 Praha, CZ;

(740) Brichtová Tatiana, JUDr., Bratislava, SK;

(210) 1629-2015

(220) 4.8.2015

10(511) 3, 5, 18, 20, 21, 28, 31, 35, 38, 41

(511) 3 - Kozmetické prípravky pre zvieratá; šampóny pre zvieratá chované v domácnosti; mydlá pre zvieratá chované v domácnosti.

5 - Výživové doplnky pre zvieratá; proteínové výživové doplnky pre zvieratá; zdravotné krmivá pre zvieratá; minerálne výživové doplnky pre zvieratá; vitamínové výživové doplnky pre zvieratá; prípravky na umývanie zvierat; protiparazitické obojky pre zvieratá.

18 - Kožené vódzky; náhubky; zvieracie obojky; oblečenie pre zvieratá; oblečenie pre zvieratá; postroje pre zvieratá.

20 - Búdy pre zvieratá chované v domácnosti; búdky pre zvieratá chované v domácnosti; podušky pre domáce zvieratá; lôžka pre zvieratá chované v domácnosti; vtáčie búdky; koše pre zvieratá.

21 - Klietky pre zvieratá chované v domácnosti; prepravky pre zvieratá chované v domácnosti; vtáčie klietky, voliery; vaničky pre vtáky; bytové teráriá (viváriá); bytové akváriá; poklpy pre bytové akváriá; krúžky na vtáky; toaletné nádoby pre zvieratá chované v domácnosti; odpadové nádoby pre zvieratá chované v domácnosti; korytá na kŕmenie zvierat; nádoby na krmivo pre zvieratá; napájadlá; nádržky; kŕmitká pre malé zvieratá; nádoby na krmivo pre zvieratá chované v domácnosti; kefy; hrebene; čistiace potreby.

28 - Hračky pre zvieratá chované v domácnosti; atrapy pre zvieratá chované v domácnosti; aporťovacie hračky; interaktívne hračky; lopty; plyšové hračky; preťahovacie a lanové hračky pre zvieratá chované v domácnosti.

31 - Krmivo pre zvieratá chované v domácnosti; rybacie konzervy pre zvieratá; mäsové konzervy pre zvieratá; mäsové výrobky pre zvieratá; kŕmne zmesi pre zvieratá; suché krmivá pre zvieratá; pochúťky pre zvieratá; psie sucháre; nápoje pre zvieratá chované v domácnosti; posilňujúce prípravky pre zvieratá; semená; poľnohospodárske výrobky; zrno (krmivo pre zvieratá); podstielky pre zvieratá; jedlé predmety na žuvanie pre zvieratá; podstielky pre zvieratá chované v domácnosti.

35 - Reklama; inzertné služby; podpora predaja (pre tretie osoby); marketing; poskytovanie obchodných alebo reklamných informácií; poskytovanie obchodných multimediálnych informácií;

on-line reklama na počítačovej komunikačnej sieti; prenájom reklamných plôch; reklamné agentúry; poradenstvo pri organizovaní a riadení obchodnej činnosti; obchodné sprostredkovateľské služby; obchodné sprostredkovateľské služby v oblasti merchandisingu; obchodné sprostredkovateľské služby v oblasti franchisingu; pomoc pri riadení obchodných alebo priemyselných podnikov; sprostredkovateľne práce (personálne agentúry); personálne poradenstvo; automatizované spracovanie údajov; pomoc pri riadení obchodnej činnosti; správa vernostných zákazníckych programov; organizovanie obchodných alebo reklamných výstav; predvádzanie tovaru; sprostredkovanie obchodu s tovarmi uvedenými v triedach 3, 5, 18, 20, 21, 28, 31 tohto zoznamu.

38 - Televízne vysielanie; rozhlasové vysielanie; digitálne vysielanie prostredníctvom počítačových sietí; televízne vysielanie programov; televízne vysielanie zábavných, vzdelávacích, výchovných, súťažných, diskusných a informačných relácií; prenos správ a obrazových informácií prostredníctvom počítača; poskytovanie používateľského prístupu do svetovej počítačovej siete; informácie v oblasti telekomunikácií; telefonická komunikácia; komunikácia mobilnými telefónmi; telegrafická komunikácia; komunikácia prostredníctvom počítačových terminálov; spravodajské kancelárie poskytovanie informácií o televíznom vysielaní prostredníctvom internetu; poradenské služby v oblasti oznamovacích prostriedkov, telekomunikácií; poskytovanie telekomunikačných kanálov na telenákupy; telekomunikačné služby.

41 - Publikačné služby; nahrávanie zvukových alebo audiovizuálnych nosičov; požíčovanie nahraných zvukových a zvukovo-obrazových nosičov; reportárske služby; filmová tvorba; tvorba rozhlasových a televíznych programov; služby agentúr ponúkajúcich vstupenky na zábavné podujatia; výchova; vzdelávanie; zábava; organizovanie kultúrnych a spoločenských podujatí; organizovanie športových alebo vzdelávacích súťaží; divadelné predstavenia; požíčovanie kinematografických filmov; organizovanie kultúrnych alebo vzdelávacích výstav; elektronická edičná činnosť v malom (DTP služby); služby nahrávacích štúdií; on-line poskytovanie digitálnej hudby (bez možnosti kopírovania); online poskytovanie videozáznamov (bez možnosti kopírovania); on-line vydávanie elektronických publikácií; on line vydávanie elektronických kníh a časopisov (bez možnosti kopírovania); písanie textov (okrem reklamných); vydávanie textov (okrem reklamných); organizovanie vzdelávacích podujatí; organizovanie výchovných, vzdelávacích, súťažných, kultúrnych a zábavných podujatí prostredníctvom internetu (okrem reklamných); požíčovanie kníh; požíčovanie tlačovín; požíčovanie audiopristrojov; požíčovanie videopristrojov; požíčovanie videorekordérov; požíčovanie videokamier; požíčovanie fotoaparátov; požíčovanie filmových premietacích a príslušenstva; požíčovanie rozhlasových a televíznych prijímačov; požíčovanie kinematografických filmov; prenájom dekorácií na predstavenia; prenájom obrazov.

(540) Mňau TV

(731) CE Media s.r.o., Klimentská 1746/52, 110 00 Praha, CZ;

(740) Krivak & Co, s.r.o., Bratislava, SK;

(210) 1630-2015

(220) 4.8.2015

10(511) 3, 5, 18, 20, 21, 28, 31, 35, 38, 41

(511) 3 - Kozmetické prípravky pre zvieratá; šampóny pre zvieratá chované v domácnosti; mydlá pre zvieratá chované v domácnosti.

5 - Výživové doplnky pre zvieratá; proteínové výživové doplnky pre zvieratá; zdravotné krmivá pre zvieratá; minerálne výživové doplnky pre zvieratá; vitamínové výživové doplnky pre zvieratá; prípravky na umývanie zvierat; protiparazitické obojky pre zvieratá.

18 - Kožené vödzky; náhubky; zvieracie obojky; oblečenie pre zvieratá; oblečenie pre zvieratá; postroje pre zvieratá.

20 - Búdy pre zvieratá chované v domácnosti; búdky pre zvieratá chované v domácnosti; podušky pre domáce zvieratá; lôžka pre zvieratá chované v domácnosti; vtáčie búdky; koše pre zvieratá.

21 - Klietky pre zvieratá chované v domácnosti; prepravky pre zvieratá chované v domácnosti; vtáčie klietky, voliéry; vaničky pre vtáky; bytové terária (vivária); bytové akváriá; poklapy pre bytové akváriá; krúžky na vtáky; toaletné nádoby pre zvieratá chované v domácnosti; odpadové nádoby pre zvieratá chované v domácnosti; korytá na kŕmenie zvierat; nádoby na krmivo pre zvieratá; napájadlá; nádržky; kŕmitká pre malé zvieratá; nádoby na krmivo pre zvieratá chované v domácnosti; kefy; hrebene; čistiace potreby.

28 - Hračky pre zvieratá chované v domácnosti; atrapy pre zvieratá chované v domácnosti; aporotovacie hračky; interaktívne hračky; lopty; plyšové hračky; preťahovacie a lanové hračky pre zvieratá chované v domácnosti.

31 - Krmivo pre zvieratá chované v domácnosti; rybacie konzervy pre zvieratá; mäsové konzervy pre zvieratá; mäsové výrobky pre zvieratá; kŕmne zmesi pre zvieratá; suché krmivá pre zvieratá; pochúťky pre zvieratá; psie sucháre; nápoje pre zvieratá chované v domácnosti; posilňujúce prípravky pre zvieratá; semená; poľnohospodárske výrobky; zrno (krmivo pre zvieratá); podstielky pre zvieratá; jedlé predmety na žuvanie pre zvieratá; podstielky pre zvieratá chované v domácnosti.

35 - Reklama; inzertné služby; podpora predaja (pre tretie osoby); marketing; poskytovanie obchodných alebo reklamných informácií; poskytovanie obchodných multimediálnych informácií; on-line reklama na počítačovej komunikačnej sieti; prenájom reklamných plôch; reklamné agentúry; poradenstvo pri organizovaní a riadení obchodnej činnosti; obchodné sprostredkovateľské služby; obchodné sprostredkovateľské služby v oblasti merchandisingu; obchodné sprostredkovateľské služby v oblasti franchisingu; pomoc pri riadení obchodných alebo priemyselných podnikov; sprostredkovateľne práce (personálne agentúry); personálne poradenstvo; automatizované spracovanie údajov; pomoc pri riadení obchodnej činnosti; správa vernostných zákazníckych programov; organizovanie obchodných alebo reklamných

výstav; predvádzanie tovaru; sprostredkovanie obchodu s tovarmi uvedenými v triedach 3, 5, 18, 20, 21, 28, 31 tohto zoznamu.

38 - Televízne vysielanie; rozhlasové vysielanie; digitálne vysielanie prostredníctvom počítačových sietí; televízne vysielanie programov; televízne vysielanie zábavných, vzdelávacích, výchovných, súťažných, diskusných a informačných relácií; prenos správ a obrazových informácií prostredníctvom počítača; poskytovanie používateľského prístupu do svetovej počítačovej siete; informácie v oblasti telekomunikácií; telefonická komunikácia; komunikácia mobilnými telefónmi; telegrafická komunikácia; komunikácia prostredníctvom počítačových terminálov; spravodajské kancelárie poskytovanie informácií o televíznom vysielaní prostredníctvom internetu; poradenské služby v oblasti oznamovacích prostriedkov, telekomunikácií; poskytovanie telekomunikačných kanálov na telenákupy; telekomunikačné služby.

41 - Publikáčne služby; nahrávanie zvukových alebo audiovizuálnych nosičov; požíčovanie nahrávaných zvukových a zvukovo-obrazových nosičov; reportážne služby; filmová tvorba; tvorba rozhlasových a televíznych programov; služby agentúr ponúkajúcich vstupenky na zábavné podujatia; výchova; vzdelávanie; zábava; organizovanie kultúrnych a spoločenských podujatí; organizovanie športových alebo vzdelávacích súťaží; divadelné predstavenia; požíčovanie kinematografických filmov; organizovanie kultúrnych alebo vzdelávacích výstav; elektronická edičná činnosť v malom (DTP služby); služby nahrávacie štúdií; on-line poskytovanie digitálnej hudby (bez možnosti kopírovania); online poskytovanie videozáznamov (bez možnosti kopírovania); on-line vydávanie elektronických publikácií; on line vydávanie elektronických kníh a časopisov (bez možnosti kopírovania); písanie textov (okrem reklamných); vydávanie textov (okrem reklamných); organizovanie vzdelávacích podujatí; organizovanie výchovných, vzdelávacích, súťažných, kultúrnych a zábavných podujatí prostredníctvom internetu (okrem reklamných); požíčovanie kníh; požíčovanie tlačovín; požíčovanie audiopriestrojov; požíčovanie videopriestrojov; požíčovanie videokordérov; požíčovanie videokamier; požíčovanie fotoaparátov; požíčovanie filmových premietáčiek a príslušenstva; požíčovanie rozhlasových a televíznych prijímačov; požíčovanie kinematografických filmov; prenájom dekorácií na predstavenia; prenájom obrazov.

(540) Mňau

(731) CE Media s.r.o., Klimentská 1746/52, 110 00 Praha, CZ;

(740) Krivak & Co, s.r.o., Bratislava, SK;

(210) 1660-2015

(220) 5.8.2015

10(511) 5, 10, 35

(511) 5 - Farmaceutické a zverolekárske výrobky; hygienické výrobky na lekárske použitie; diétne potraviny a diétne látky na lekárske alebo zverolekárske použitie, potraviny pre dojčatá; výživové doplnky pre ľudí a zvieratá; náplasti, obväzové

materiál; materiály na plombovanie zubov a na zubné oblačky; dezinfekčné prípravky; prípravky na ničenie hmyzu; fungicídy, herbicídy.

10 - Chirurgické, lekárske, zubárske a zverolekárske prístroje a nástroje; podporné bandáže (ortopedické), chirurgické dlahy, elastické obvazy; umelé končatiny, umelé oči a umelé zuby; ortopedické pomôcky; chirurgické šijacie potreby.

35 - Veľkoobchodné a maloobchodné služby s farmaceutickými, zverolekárske, hygienickými výrobkami, s diétnymi potravinami a látkami, s potravinovými doplnkami, s lekárske prístrojmi a nástrojmi a so zdravotníckymi pomôckami.

(540)



(591) modrá

(731) MONSEA, spol. s r.o., Bratislavská 41, 900 45 Malinovo, SK;

(740) MAJLINGOVÁ & PARTNERS, s.r.o., Bratislava, SK;

(210) 1693-2015

(220) 12.8.2015

10(511) 11, 30, 32, 33, 43

(511) 11 - Zariadenia na osvetľovanie, na kúrenie, výrobu pary, na varenie, chladiace prístroje, prístroje na sušenie, ventiláciu, rozvod vody a sanitárne zariadenia.

30 - Káva; nealkoholické kávové nápoje; čaj; kakao a kávové náhradky; ryža; tapioka a ságo; múka a obilninové výrobky; chlieb; pečivo (pekárske výrobky) cukrovinky; polevy; cukor; med;

melasa; droždie, prášky do pečiva; soľ; horčica; ocot; omáčky (chuťové prísady); korenie; zmrzlina.

32 - Pivo; minerálne vody (nápoje); šumivé nápoje a iné nealkoholické nápoje; ovocné nápoje a ovocné džúsy; sirupy a iné prípravky na výrobu nápojov.

33 - Alkoholické nápoje (okrem piva).

43 - Reštaurácie; kaviarne; jedálne; bufety; služby možnosti odnesenia si jedla so sebou.

(540)



(731) Caf  Boutique s.r.o, Pernerova 659/31a, 186 00 Praha - Karlín, CZ;

(740) Štros David, JUDr., Bratislava, SK;

(210) 1700-2015

(220) 12.8.2015

10(511) 9, 14, 18, 20, 28, 38, 42

(511) 9 - Telefóny; mobilné telefóny; počítačový hardvér; počítačový softvér; počítače; notebooky (počítače); tablety (prenosné počítače); zariadenia globálneho polohového systému (GPS); periférne zariadenia počítačov; počítačové klávesnice; USB; bluetooth a bezdrôtové počítačové klávesnice;

nabíjačky batérií mobilných zariadení; sieťové nabíjačky batérií mobilných zariadení; externé solárne nabíjačky batérií; externé nabíjacie zdroje batérií (tzv. POWERBANKY); nabíjačky batérií do auta (CL autonabíjačky); káble na prenos údajov; elektrické adaptéry; redukcie (elektrotechnika); súpravy handsfree; handsfree slúchadlá pre mobilné zariadenia; handsfree mikrofóny pre mobilné zariadenia; handsfree reproduktory pre mobilné zariadenia; náhlavné slúchadlá; súpravy handsfree do auta; reproduktory; bluetooth reproduktory; bezdrôtové reproduktory; meteostanice (wifi/bluetooth); merače vlhkosti (wifi/bluetooth); slúchadlá; stereo/mono slúchadlá; elektrické batérie (články); batérie do mobilných zariadení; puzdrá na mobilné zariadenia; držiaky na mobilné zariadenia; pamäťové karty (počítačový hardvér); USB zariadenia (počítačový hardvér); USB kľúče; externé záložné zdroje (elektrotechnika); čítačky pamäťových kariet; elektronické dotykové perá (na vizuálne zobrazovacie zariadenia); šnúrky na mobilné zariadenia; rukavice na ovládanie dotykových mobilných zariadení.

14 - Prívesky; prívesky ako šperky; prívesky (bižutéria); ozdobné prívesky na mobilné telefóny a mobilné zariadenia.

18 - Puzdrá a obaly z imitácie kože a vulkanfibra; kožené puzdrá a obaly; kožené remienky; kožené šnúrky.

20 - Stojany (nábytok); stojany na telefóny; podstavce a stojany na počítače (nábytok); podstavce a stojany na prenosné počítače (nábytok); podstavce a stojany na mobilné zariadenia (nábytok).

28 - Hračkárske telefóny.

38 - Prenájom mobilných telefónov; prenájom počítačov; prenájom prenosných počítačov; prenájom mobilných zariadení.

42 - Prenájom počítačového hardvéru; požičiavanie počítačového softvéru; prenájom počítačov.

(540)

inuvo

(731) N-Point s.r.o., Záhradnícka 153, 821 08 Bratislava, SK;

(740) Gajdošíková Zuzana, Ing., Bratislava, SK;

(210) 1717-2015

(220) 22.2.2013

10(511) 3

(511) 3 - Prípravky na bielenie a iné práce prostriedky, prípravky na čistenie, leštenie, odmasťovanie a brúsenie; mydlá; voňavkárské výrobky; éterické oleje; kozmetické prípravky, vlasové vody (lotions).

(540) **Sensoderm**

(641) 011595758, 22.02.2013

(731) Merz Pharma GmbH & Co. KGaA, Eckenheimer Landstrasse 100, 60318 Frankfurt am Main, DE;

(210) 1770-2015

(220) 20.8.2015

10(511) 9, 35, 36, 38, 42, 45

(511) 9 - Elektronické platobné karty; počítače; počítačový softvér (nahraté počítačové programy) pre bankovníctvo a finančníctvo; počítačový softvér (nahraté počítačové programy) na prístup k sieti, na prenos údajov vrátane elektronických komunikačných sietí, počítačových sietí a internetu pre bankovníctvo a finančníctvo.

35 - Poradenské služby v oblasti podnikania a riadenia (manažmentu) podnikov; poradenstvo v oblasti akvizícií, spájania a predaja podnikov (obchodné poradenstvo); ekonomické analýzy a predpovede; analýzy nákladov; zaraďovanie údajov v počítačových bankových databázach; vyhľadávanie a poskytovanie informácií v bankových databázach pre zákazníkov; vedenie kartoték; vedenie centrálnych kartoték; zostavovanie výpisov z účtov; poskytovanie služieb uvedených v triede 35 tohto zoznamu prostredníctvom komunikačných médií, telekomunikačných prostriedkov, elektronických médií, elektronickej pošty, počítačových sietí, terminálov a internetu; obchodné sprostredkovanie služieb uvedených v triedach 35 a 36 tohto zoznamu prostredníctvom komunikačných médií, telekomunikačných prostriedkov, elektronických médií, elektronickej pošty, počítačových sietí, terminálov a internetu.

36 - Bankovníctvo; elektronické bankovníctvo; bankové služby priamo k zákazníkom (home banking); finančníctvo; finančné poradenstvo; finančné analýzy a predpovede (finančné služby); prijímanie finančných vkladov; prijímanie termínovaných finančných vkladov; vedenie bankových účtov klientov; vedenie vkladných knižiek; vydávanie cenín a cenných papierov; pôžičky (finančné úvery); investovanie do cenných papierov na vlastný účet; kapitálové investície; financovanie spoločných podnikov; finančný prenájom (lízing); platobný styk (prevod finančných prostriedkov); klíring (bezhotovostné zúčtovávanie vzájomných pohľadávok a záväzkov); elektronický prevod kapitálu; vydávanie platobných kariet; vydávanie úverových (kreditných) kariet; vydávanie debetných kariet; vydávanie cestovných šekov; overovanie cestovných šekov; bankové služby poskytované prostredníctvom bankomatov; garancie, záruky; kaucie; otváranie akreditívov; obstarávanie inkasa; obstarávanie dokumentárneho inkasa; obchodovanie na vlastný účet alebo na účet klienta s valutami a devízovými hodnotami; obchodovanie v oblasti opcí; obchodovanie v oblasti kurzových a úrokových obchodov; obchodovanie s prevoditeľnými cennými papiermi; obchodovanie so zlatými a striebornými mincami; finančné maklérsstvo; hospodárenie s cennými papiermi klienta na jeho účet; poradenstvo v oblasti hospodárenia s cennými papiermi klienta (portfolio management); uloženie a správa cenných papierov alebo iných hodnôt; činnosť depozitára; zmenárenská činnosť (nákup devízových prostriedkov); úschova cenností v bezpečnostných schránkach; bankové hypotéky; poradenstvo v oblasti bankovníctva a financií; finančné poradenstvo; poskytovanie bankových a finančných informácií; výpisy z bankových účtov klientov (finančné služby); fi-

nančné odhady a oceňovanie v oblasti bankovníctva; poskytovanie služieb uvedených v triede 36 tohto zoznamu prostredníctvom komunikačných médií, telekomunikačných prostriedkov, elektronických médií, elektronickej pošty a svetovej počítačovej siete.

38 - Elektronická pošta; služby poskytované elektronickými zobrazovacími tabuľami (telekomunikačné služby); telekomunikačné služby.

42 - Hostovanie na počítačových stránkach (webových stránkach); návrh počítačových systémov; obnovovanie počítačových databáz; aktualizovanie počítačových programov; prevod (konverzia) počítačových programov a údajov (nie fyzický); prevod údajov a dokumentov z fyzických médií na elektronické médiá; tvorba softvéru; tvorba a udržiavanie webových stránok (pre tretie osoby); zhotovovanie kópií počítačových programov.

45 - Prenájom bezpečnostných schránok.

(540)

krozkrok 

(591) červená, modrá

(731) Slovenská sporiteľňa, a. s., Tomášikova 48, 832 37 Bratislava, SK;

(210) 1802-2015

(220) 24.8.2015

10(511) 29, 30, 32

(511) 29 - Mäso, ryby, hydina a zverina; mäsové výťažky; konzervované, mrazené, sušené a varené ovocie a zelenina; ovocné rôsoly, džemy, kompóty; vajcia; mlieko a mliečne výrobky; potravinárske oleje a tuky.

30 - Káva, čaj, ľadový čaj, čajové nápoje, kakao a kávové náhradky; ryža; tapioka a ságo; múka a obilninové výrobky; chlieb, pekárske a cukrárske výrobky; čokoláda; cukor, med, melasový sirup; droždie, prášky do pečiva; soľ; horčica; ocot, omáčky (chuťové prísady); koreniny; konzumný ľad; zmrzliny; mrazené jogurty (mrazené potraviny); šerbety (zmrzlinové nápoje).

32 - Pivo; pivo koktaily, chmeľové výťažky na výrobu piva; minerálne a sýtené vody; nealkoholické nápoje; ovocné nápoje a ovocné džúsy; sirupy a iné prípravky na výrobu nápojov; nealkoholické ovocné výťažky; prípravky na výrobu nápojov; sirupy na výrobu nápojov; vody (nápoje); nealkoholické ovocné nápoje; ovocné džúsy; limonády; sirupy na výrobu limonád; sýtené vody; minerálne vody (nápoje); stolové vody; zeleninové džúsy (nápoje); ovocné nektáre; mixované ovocné alebo zeleninové nápoje.

(540)



(591) zelená, biela

(731) PAG investment s.r.o., Nám. Hraničiarov 6a, 851 03 Bratislava, SK;

(740) MAJLINGOVÁ & PARTNERS, s.r.o., Bratislava, SK;

(210) 1803-2015

(220) 24.8.2015

10(511) 16, 25, 35

(511) 16 - Papier; lepenka; tlačoviny; bloky (papiernický tovar); obálky (papiernický tovar); kalendáre; diáre (papiernický tovar); pohľadnice; knihy; papierové pásky; papierové vrecká a tašky na balenie; papierové baliace (výplňové, tlmiace) a vypchávkové materiály; tlačoviny; knihárske potreby; fotografie; papiernický tovar a písacie potreby; lepidlá na kancelárske použitie alebo pre domácnosť; potreby pre umelcov; maliarske štetce; písacie stroje a kancelárske potreby (okrem nábytku); učebné a vyučovacie pomôcky (okrem prístrojov); papierové a plastové obaly a puzdrá; tlačiarenské typy, štočky; umelecké diela a figúrky z papiera alebo lepenky a architektonické modely; ozdobné papierové mašle; umelecké litografie; uhoľ na umelecké kreslenie; pauzovacie plátno; tuš; litografická krieda; maliarske stojany; maľby (obrazy) zarámované alebo nezarámované; umelecké tlače (vzory a obrázky); reprodukcie obrazov; rámy na obrazy; papierové pomôcky na upevnenie obrazov; atramentové listy používané pri reprodukcii obrazov v tlačiarenskom priemysle.

25 - Odevy, obuv a pokrývky hlavy.

35 - Veľkoobchodné a maloobchodné služby s papierom, s lepenkou, s tlačovinami, s blokmi (papiernický tovar), s obálkami (papiernický tovar), s kalendármi, s diármi (papiernický tovar), s pohľadnicami, s knihami, s papierovými páskami, s papierovými vreckami a t aškami na balenie, s papierovými baliacimi a vypchávkovými materiálmi, s tlačovinami, s knihárskymi potrebami, s fotografiami, s papiernickým tovarom a písacími potrebami, s lepidlami, s potrebami pre umelcov, s maliarskymi štetcami, s písacími strojmi a kancelárskymi potrebami, s učebnými a vyučovacími pomôckami (okrem prístrojov), s papierovými a plastovými obalmi a puzdrami, s tlačia-

renskými typmi, so štočkami, s umeleckými dielami a figúrkami a architektonickými modelmi, s ozdobnými a umeleckými prostriedkami a materiálmi, s maľbami a obrazmi, s umelecké tlačami, s reprodukciami obrazov, s rámami na obrazy, s papierovými pomôckami na upevnenie obrazov, s atramentovými listami používanými pri reprodukcii obrazov v tlačiarenskom priemysle; prieskum trhu; prieskum verejnej mienky; obchodný manažment; obchodná administratíva; zoraďovanie údajov v počítačových databázach; reklama; marketing; obchodné sprostredkovateľské služby; kancelárske práce; podnikové a obchodné analýzy (nie finančné); organizovanie obchodných alebo reklamných výstav; poskytovanie poradenstva, konzultácií a informácií v oblasti služieb uvedených v triede 35 tohto zoznamu.

(540)



(731) Hula, s.r.o., Jelenia 2, 811 05 Bratislava, SK;

(740) MAJLINGOVÁ & PARTNERS, s.r.o., Bratislava, SK;

(210) 1812-2015

(220) 25.8.2015

10(511) 13, 35, 37, 42

(511) 13 - Strelné zbrane; časti a súčasti zbraní; strelivo; puzdrá na strelné zbrane; náradie na čistenie strelných zbraní; výbušniny; výbušné nálože; míny; delá, kanóny; pyrotechnické výrobky; puzdrá na náboje.

35 - Maloobchodné a veľkoobchodné služby so zbraňami a so strelivom; poskytovanie poradenstva, konzultácií a informácií v oblasti služieb uvedených v triede 35 tohto zoznamu.

37 - Opravy a údržba strelných zbraní; poskytovanie poradenstva, konzultácií a informácií v oblasti služieb uvedených v triede 37 tohto zoznamu.

42 - Navrhovanie a vývoj strelných zbraní; výskum v oblasti strelných zbraní; poskytovanie poradenstva, konzultácií a informácií v oblasti služieb uvedených v triede 42 tohto zoznamu.

(540) X-CALIBUR

(731) GRAND POWER, s.r.o., Poľovnícka 29, 974 01 Banská Bystrica - Šalková, SK;

(740) MAJLINGOVÁ & PARTNERS, s.r.o., Bratislava, SK;

(210) 1813-2015

(220) 25.8.2015

10(511) 13, 35, 37, 42

(511) 13 - Strelné zbrane; časti a súčasti zbraní; strelivo; puzdrá na strelné zbrane; náradie na čistenie strelných zbraní; výbušniny; výbušné nálože; míny; delá, kanóny; pyrotechnické výrobky; puzdrá na náboje.

35 - Maloobchodné a veľkoobchodné služby so zbraňami a so strelivom; poskytovanie poradenstva, konzultácií a informácií v oblasti služieb uvedených v triede 35 tohto zoznamu.

37 - Opravy a údržba strelných zbraní; poskytovanie poradenstva, konzultácií a informácií v oblasti služieb uvedených v triede 37 tohto zoznamu.

42 - Navrhovanie a vývoj strelných zbraní; výskum v oblasti strelných zbraní; poskytovanie poradenstva, konzultácií a informácií v oblasti služieb uvedených v triede 42 tohto zoznamu.

(540)



(731) GRAND POWER, s.r.o., Poľovnícka 29, 974 01 Banská Bystrica - Šalková, SK;

(740) MAJLINGOVÁ & PARTNERS, s.r.o., Bratislava, SK;

(210) 1831-2015

(220) 27.12.2000

10(511) 3, 7

(511) 3 - Bieliace prípravky; lúh sodný na bielenie podláh; čistiace prípravky; prípravky na odstraňovanie leštidiel; brúsne prípravky, brúsny papier; mazľavé mydlo na povrchové ošetrovanie podláh; lúh sodný na povrchové ošetrovanie podláh.

7 - Stroje na povrchovú úpravu podláh; stroje na čistenie podláh; stroje na brúsenie podláh; stroje na aplikovanie oleja alebo laku na podlahy.

(540) BONA

(646) 002018943, 27.12.2000

(731) Bona Aktiebolag, P.O. Box 210 74, SE-200 21 Malmö, SE;

(740) ROTT, RŮŽIČKA & GUTTMANN, Bratislava, SK;

(210) 1846-2015

(220) 3.9.2015

10(511) 9, 11, 37, 39

(511) 9 - Zariadenia na spracovanie údajov; počítače; počítačový softvér (nahraté počítačové programy); počítačové pamäte; počítačové operačné programy (nahraté); procesory (centrálne procesorové jednotky); monitory (počítačový hardvér); modemy; počítačové tlačiarne; skenery (zariadenia na spracovanie údajov); slúchadlá; USB kľúče; počítačový hardvér; zariadenia na prenos zvuku; zvukové prehrávacie zariadenia, prehrávače; nosiče zvukových nahrávok; audiovizuálne prijímače; televízne prijímače; rádiá; diktafony; videokamery; videorekordéry; diktafony; reproduktory, amplitóny; telefónne prístroje; bezdrôtové telefóny; smartfony; videotelefóny; mobilné telefóny; telefónne záznamníky; telefónne ústredné; rádiatelefónne zariadenia; elektrické batérie (články); elektrické akumulátory; elektroinštaláčne rúrky; spínače; konektory (elektrotechnika); elektrické kontakty; vypínače; elektrické zásuvky; elektrické ističe; elektrické svorky; elektrické relé; vysielacie elektronických signálov; meracie prístro-

je; váhy; meradlá; presné meracie prístroje; svetelné alebo mechanické signalizačné panely; prístroje a nástroje na váženie; elektrické monitorovacie prístroje; elektrické regulačné prístroje; elektrické meracie zariadenia; optické prístroje a nástroje; vedecké prístroje a nástroje; elektrické vodiče; elektrické meniče; rozvodné pulty (elektrina); rozvodové systémy elektrického vedenia; spojky elektrického vedenia; elektrické spojky; spojovacie skrinky; prúdové usmerňovače; redukcie (elektrotechnika); elektrické káble; transformátory (elektrotechnika); skriňové rozvádzače (elektrotechnika); elektrické kolektory; elektrické regulačné prístroje; elektrické monitorovacie prístroje; elektrické meniče; obmedzovače (elektrotechnika).

11 - Chladiace prístroje a zariadenia; mraziace zariadenia, mrazičky; chladničky; chladiace boxy; chladiace skrine; mraziace skrine; mraziace boxy; stroje a zariadenia na výrobu ľadu; vykurovacie zariadenia, vyhrievacie zariadenia, vykurovacie telesá na kúrenie tuhými, tekutými alebo plynými palivami; horáky; vykurovacie telesá; ohrievače vzduchu; elektrické vykurovacie telesá; vyhrievacie telesá; varné prístroje a zariadenia; teplovzdušné rúry; rúry na pečenie; elektrické kuchynské potreby na prípravu jedál; sporáky; grily (prístroje na pečenie); elektrické kávovary; fritézy (elektrické); mikrovlnné rúry; zariadenia na pečenie chleba; pece; pece a piecky okrem laboratórnych; klimatizačné prístroje; prístroje na chladenie vzduchu; ventilátory (klimatizácia); osvetľovacie prístroje a zariadenia; lustre; stropné svetlá; lampy; žiarivky; tlakové zásobníky vody; ohrievače vody (bojlery); bojler (nie časti strojov); vodovodné zariadenia; sanitárne (toaletné) prístroje a zariadenia; vane; toalety (WC); sprchy; umývadlá; kohútiky; saunovacie zariadenia; sprchovacie kabíny.

37 - Stavebníctvo (stavebná činnosť); stavebné poradenstvo; demolácia budov; izolovanie proti vlhkosti (stavebníctvo); izolovanie stavieb; murovanie, murárske práce; montovanie lešení; stavebné informácie; inštalovanie a opravy elektrických spotrebičov; inštalácia, údržba a opravy strojov; klampiarstvo a inštalatérstvo; opravy zámok; údržba a opravy motorových vozidiel; údržba vozidiel; lakovanie, glazovanie; čistenie vozidiel; autoservisy (údržba a tankovanie); vulkanizovanie pneumatík (opravy); vyvažovanie pneumatík; protektorovanie pneumatík; inštalácia, údržba a opravy strojov.

39 - Doprava, preprava; osobná doprava; kamiónová nákladná doprava; dovoz, doprava; preprava ťažkých a nadrozmerných nákladov; prenájom automobilov; prenájom dopravných prostriedkov; prenájom vozidiel; doručovacie služby (správy alebo tovar); doručovanie balíkov; doručovanie tovarov; skladovanie tovarov; uskladnenie tovarov; sťahovanie; zdvíhanie, prenášanie a nakladanie nákladov; prenájom skladísk; prenájom skladovacích kontajnerov; sprostredkovanie nákladnej dopravy; sprostredkovanie dopravy; informácie o možnostiach dopravy.

(540) NOSRETI

(731) NOSRETI, a. s., 28. října 2020/231, 709 00 Ostrava, CZ;

(740) Girmanová Zuzana, Ing., Nitra, SK;

(210) 1847-2015

(220) 3.9.2015

10(511) 7, 9, 11

(511) 7 - Pracie a premývacie zariadenia; práčky biele; vysávače; centrálné vysávače; stroje a prístroje na čistenie (elektrické); umývačky riadu; elektrické kuchynské roboty; elektrické kuchynské mlynčeky; mlynčeky pre domácnosť okrem ručných; elektrické kuchynské drviče; mixéry (stroje); elektrické šľahače; stroje na strúhanie zeleniny; elektrické motory (nie do pozemných vozidiel); elektrické mlynčeky na kávu.

9 - Elektrické vodiče; elektrické meniče; obmedzovače; rozvodové panely (elektrina); rozvodné pulty (elektrina); rozvodové systémy elektrického vedenia; spojky elektrického vedenia; elektrické spojky; spojovacie skrinky; prúdové usmerňovače; redukcie (elektrotechnika); elektrické káble; transformátory (elektrotechnika); skriňové rozvádzače (elektrotechnika); elektrické kolektory; zariadenia na prenos zvuku; zvukové prehrávacie zariadenia, prehrávače; nosiče zvukových nahrávok; audiovizuálne prijímače; televízne prijímače; rádiá; diktafóny; videokamery; videorekordéry; diktafóny; reproduktory, amplióny; optické prístroje a nástroje; fotografické a kinematografické prístroje; meracie prístroje; váhy; meradlá; presné meracie prístroje; svetelné alebo mechanické signalizačné panely; prístroje a nástroje na váženie; elektrické monitorovacie prístroje; elektrické regulačné prístroje; elektrické meracie zariadenia; vedecké prístroje a nástroje; zariadenia na spracovanie údajov; počítače; počítačový softvér (nahraté počítačové programy); počítačové programy (sťahovateľné); notebooky (prenosné počítače); počítačové operačné programy (nahraté); modemy; mikroprocesory; počítačové tlačiarne; počítačové klávesnice; periférne zariadenia počítačov; myši (periférne zariadenia počítačov); monitory (počítačový hardvér); slúchadlá; mikrofóny; reproduktory; magnetické nosiče údajov; optické nosiče údajov; telefónne prístroje; bezdrôtové telefóny; smartfóny; videotelefóny; mobilné telefóny; telefónne záznamníky; telefónne ústredne; rádiotelefónne zariadenia; telefónne slúchadlá; kopírovacie stroje; faxy; skenery (zariadenia na spracovanie údajov); stroje na počítanie a triedenie peňazí; registračné pokladnice; čítačky čiarových kódov; elektrické vodiče; káble s optickými vláknami; elektrické káble; elektrické inštalácie na prevenciu krádeží; elektrické inštalácie na diaľkové ovládanie priemyselných operácií; elektrické batérie (články); elektrické akumulátory; alarmy; elektrické zariadenia proti krádežiam; zabezpečovacie zariadenia proti odcudzeniu.

11 - Chladiace prístroje a zariadenia; chladničky; chladiace boxy; mraziace zariadenia, mrazičky; zariadenia na chladenia nápojov; mraziace vitríny; chladiace vinotéky; cukrárske chladiace vitríny; chladiace vitríny; šalátové bary (chladiace pulty); chladiace ostrovy; stroje a zariadenia na výrobu ľadu; zariadenia na výrobu ľadovej drviny; zariadenia na výrobu zmrzliny; zariadenie na šokové chladenie a mrazenie; varné prístroje a zariadenia; teplovzdušné rúry; rúry na pečenie; elektrické kuchynské potreby na prípravu jedál; sporáky; kuchynské sporáky; elektrické kávovary;

elektrické prístroje na výrobu jogurtov; mikrovlonné rúry; teplovzdušné rúry; konvektomaty; pece; pece a piecky okrem laboratórnych; fritézy elektrické; platne na prípravu palacinek; lávové kamene na grilovanie; grilovacie dosky; platne na vyprážanie; hriankovače; kontaktné grily; hot-dog – opekače párkov; vafľovače (elektrické formy na pečenie oblátok); grily (prístroje na pečenie); elektrické kanvice; prístroje na kuchynskú filtráciu vody; elektrické tlakové hrnce; osvetľovacie prístroje a zariadenia; lustre; stropné svetlá; lampy; žiarivky; zariadenia na sušenie; elektrické sušiče bielizne; prístroje na chladenie vzduchu; ventilátory (klimatizácia); klimatizačné prístroje; kuchynské odsávače; zariadenia na výrobu pary; odparovače; elektrické ventilátory (stolové); vykurovacie zariadenia, vyhrievacie zariadenia; vykurovacie telesá na kúrenie tuhými, tekutými alebo plynými palivami; vykurovacie telesá; ohrievače vzduchu; elektrické vykurovacie telesá; vyhrievacie telesá; tlakové zásobníky vody; regulačné príslušenstvo pre vodné alebo plynové spotrebiče a potrubia; bezpečnostné príslušenstvo pre vodné alebo plynové spotrebiče a potrubia; ohrievače vody (bojlery); ohrievače vody; horáky; sanitárne (toaletné) prístroje a zariadenia; vane; toalety (WC); sprchy; umývadlá; kohútiky; saunovacie zariadenia; sprchovacie kabíny.

(540) NORDline

(731) NOSRETI, a. s., 28. října 2020/231, 709 00 Ostrava, CZ;

(740) Girmanová Zuzana, Ing., Nitra, SK;

(210) 1870-2015

(220) 7.9.2015

10(511) 25, 33, 35

(511) 25 - Odevy, obuv a pokrývky hlavy.

33 - Alkoholické nápoje okrem piva.

35 - Reklamné služby; maloobchodné a veľkoobchodné služby s alkoholickými nápojmi.

(540) MOONSHINE

(731) Bédi Marián, Ing., Výmoľ 1494/2, 951 35 Veľké Zálužie, SK;

(210) 1876-2015

(220) 9.9.2015

10(511) 29, 30

(511) 29 - Mrazené smotanové krémy (mliečne výrobky); mrazené krémy s rastlinným tukom (mliečne výrobky); mrazené jogurtové krémy (mliečne výrobky); mrazené krémy s ovocím (mliečne výrobky); mrazené ovocné pyrė; ovocné drene.

30 - Zmrzliny; ovocné zmrzliny; smotanové zmrzliny; mrazené zmrzlinové krémy; konzumný ľad na osvieženie; prísady do zmrzlín (spojivá); mrazené cukrovinky.

(540) TOBOGAN

(731) Bidvest Czech Republic s.r.o., V Růžovém údolí 553, 278 01 Kralupy nad Vltavou, CZ;

(210) 1880-2015

(220) 9.9.2015

10(511) 5, 35, 39

(511) 5 - Veterinárne prípravky; dezinfekčné prípravky na hygienické použitie; vitamínové prípravky pre zvieratá.

35 - Obchodné sprostredkovateľské služby v oblasti zdravia zvierat; obchodné sprostredkovateľské služby v oblasti zdravia zvierat prostredníctvom telefónu, internetu a miestnej aj globálnej počítačovej siete; veľkoobchodné alebo maloobchodné služby s veterinárnymi prípravkami poskytované prostredníctvom telefónu, internetu a miestnej aj globálnej počítačovej siete; podpora predaja (pre tretie osoby); reklama; on-line reklama na počítačovej komunikačnej sieti; rozširovanie reklamných materiálov.

39 - Doručovacie služby; distribúcia (rozvoz) veterinárnych výrobkov.

(540)



(554) trojrozmerná známka

(591) biela, čierna, červená, béžová

(731) LB comfort s. r. o., Senohrabská 6, 141 00 Praha 4, CZ;

(740) Bachratá Magdaléna, Mgr., Bratislava, SK;

(210) 1903-2015

(220) 14.9.2015

10(511) 2, 9, 16, 35, 42

(511) 2 - Tlačiarenské farby (atrament); tonery do fotokopirovacích prístrojov; náplne do tlačiarň a kopirovacích strojov (tonery).

9 - Počítačové tlačiarne; multifunkčné zariadenia k počítačom; skenery (zariadenia na spracovanie údajov); počítače; notebooky (prenosné počítače); monitory (počítačový hardvér); tablety (prenosné počítače); časti a súčasti počítačov, notebookov.

16 - Kancelárske potreby okrem nábytku; papier.

35 - Kancelárske práce; reklamné služby; obchodná administratíva; maloobchodné a veľkoobchodné služby s počítačovými tlačiarňami, s multifunkčnými zariadeniami k počítačom, so skenermi (zariadeniami na spracovanie údajov), s počítačmi, s notebookmi (prenosnými počítačmi), s monitormi (počítačovým hardvérom), s tabletmi (prenosnými počítačmi), s časťami a súčasťami počítačov (prenosných počítačov), monitorov (počítačového hardvéru) a tabletov (prenosných počítačov), s kancelárskymi potrebami okrem nábytku, s papierom.

42 - Počítačové grafické služby; grafické dizajnérstvo.

(540)

eurotoner

(591) biela, červená, čierna
 (731) EUROtoner, s.r.o., Rastislavova 12, 949 01 Nitra, SK;

(210) 1904-2015

(220) 14.9.2015
 (310) CZ 520825
 (320) 15.3.2015
 (330) CZ

10(511) 30

(511) 30 - Zmrzliny; ovocné zmrzliny; cukrárske zmrzlinové výrobky; kakaové mrazené smotanové krémy; mrazené krémy s rastlinným tukom; jogurtové mrazené krémy; mrazené krémy s ovocím.

(540)



(591) červená, hnedá, biela, čierna
 (731) WERA NOVA s.r.o., Španělská 742/6, 120 00 Praha 2 - Vinohrady, CZ;

(210) 1905-2015

(220) 14.9.2015
 (310) CZ 520827
 (320) 15.3.2015
 (330) CZ

10(511) 30

(511) 30 - Zmrzliny; ovocné zmrzliny; cukrárske zmrzlinové výrobky; kakaové mrazené smotanové krémy; mrazené krémy s rastlinným tukom; jogurtové mrazené krémy; mrazené krémy s ovocím.

(540)



(591) červená, modrá, biela, zelená
 (731) WERA NOVA s.r.o., Španělská 742/6, 120 00 Praha 2 - Vinohrady, CZ;

(210) 1906-2015

(220) 14.9.2015
 (310) CZ 520826
 (320) 15.3.2015
 (330) CZ

10(511) 30

(511) 30 - Zmrzliny; ovocné zmrzliny; cukrárske zmrzlinové výrobky; kakaové mrazené smotanové krémy; mrazené krémy s rastlinným tukom; jogurtové mrazené krémy; mrazené krémy s ovocím.

(540)



(591) červená, žltá, biela, čierna
 (731) WERA NOVA s.r.o., Španělská 742/6, 120 00 Praha 2 - Vinohrady, CZ;

(210) 1914-2015

(220) 9.9.2015

10(511) 9, 16, 35, 41, 42

(511) 9 - Elektronické publikácie (sťahovateľné); elektronické publikácie zaznamenané na počítačových médiách; sťahovateľné obrazové súbory; sťahovateľné videozáznamy.

16 - Tlačoviny; časopisy s nešpecifikovaným obsahom; periodiká; knihy; fotografie; letáky; pozvánky; pohľadnice; poštové známky; tlačené reklamné publikácie.

35 - Rozširovanie reklamných materiálov (letáky, prospekty, tlačoviny); marketingové služby; podpora predaja (pre tretie osoby); online reklama na počítačovej komunikačnej sieti; reklama; obchodné výskumné štúdie; organizovanie a vedenie reklamných podujatí; reklama pre výskumné projekty;

41 - Online poskytovanie elektronických publikácií (bez možnosti kopírovania); organizovanie a vedenie konferencií; organizovanie a vedenie seminárov; online vydávanie elektronických kníh a časopisov; elektronické online vydávanie elektronických textov a tlačovín(okrem reklamných); vzdelávanie; organizovanie webových seminárov.

42 - Služby v oblasti vedeckého výskumu a vývoja; vedecký a priemyselný výskum; kompilovanie vedeckých informácií; tvorba elektronických stránok; host'ovanie na počítačových stránkach (webových stránkach); požičiavanie počítačového softvéru; vypracovávanie správ týkajúcich sa vedeckého výskumu; online poskytovanie informácií v oblasti priemyselných analytických a výskumných služieb.

(540)



VEDA JE BUDÚCNOSŤ

(591) čierna, sivá 877 (PANTONE)
 (731) Úrad SAV štátna rozpočtová organizácia, Štefánikova 49, 814 38 Bratislava, SK;

(210) 1915-2015

(220) 9.9.2015

10(511) 9, 16, 35, 41, 42

(511) 9 - Elektronické publikácie (sťahovateľné); elektronické publikácie zaznamenané na počítačových médiách; sťahovateľné obrazové súbory; sťahovateľné videozáznamy.

16 - Tlačoviny; časopisy s nešpecifikovaným obsahom; periodiká; knihy; fotografie; letáky; pozvánky; pohľadnice; poštové známky; tlačené reklamné publikácie.

35 - Rozširovanie reklamných materiálov (letáky, prospekty, tlačoviny); marketingové služby; podpora predaja (pre tretie osoby); online reklama na počítačovej komunikačnej sieti; reklama; obchodné výskumné štúdie; organizovanie a vedenie reklamných podujatí; reklama pre výskumné projekty.

41 - Online poskytovanie elektronických publikácií (bez možnosti kopírovania); organizovanie a vedenie konferencií; organizovanie a vedenie seminárov; online vydávanie elektronických kníh a časopisov; elektronické online vydávanie elektronických textov a tlačovín(okrem reklamných); vzdelávanie; organizovanie webových seminárov.

42 - Služby v oblasti vedeckého výskumu a vývoja; vedecký a priemyselný výskum; kompilovanie vedeckých informácií; tvorba elektronických stránok; hosťovanie na počítačových stránkach (webových stránkach); požičiavanie počítačového softvéru; vypracovávanie správ týkajúcich sa vedeckého výskumu; online poskytovanie informácií v oblasti priemyselných analytických a výskumných služieb.

(540)**Veda je budúcnosť - Budúcnosť je veda**

(591) čierna, sivá 877 (PANTONE)

(731) Úrad SAV štátna rozpočtová organizácia, Štefánikova 49, 814 38 Bratislava, SK;

(210) 1921-2015

(220) 18.9.2015

10(511) 25

(511) 25 - Oblečenie; nepremokavé odevy; obuv; detské oblečenie; oblečenie pre bábätká; čiapky; rukavice (oblečenie); šatky; pleteniny (oblečenie); opasky (ako súčasť oblečenia); maškarné kostýmy.

(540)

(731) TIANJIN YUETIAN INVESTMENT & DEVELOPMENT CO., LTD., Room4-101, No. 33 Guofengxinyuan, Qilizhuang, Xiqing, Tianjin City, CN;

(740) Belička Ivan, Ing., Banská Bystrica, SK;

(210) 1922-2015

(220) 17.9.2015

10(511) 12, 35, 37, 39

(511) 12 - Automobilové obývacie prívesy (karavany); karavany (obytné prívesy).

35 - Obchodné sprostredkovateľské služby.

37 - Údržba vozidiel; čistenie vozidiel; prenájom čistiacich strojov.

39 - Prenájom automobilov; prenájom dopravných prostriedkov; prenájom vozidiel

(540)

(591) modrá

(731) Karavany s. r. o., Bebravská 8956/5, 821 07 Bratislava, SK;

(740) Drdoš Ivan, JUDr., Nitra, SK;

(210) 1932-2015

(220) 16.9.2015

10(511) 1, 16, 17

(511) 1 - Chemikálie pre priemysel a stavebníctvo; lepidlá; spojivá; tmely a silikóny pre priemysel; ohňovzdorné tmely a silikóny; lepidlá pre priemysel a stavebníctvo; spojivá do betónu.

16 - Lepidlá na kancelárske použitie alebo pre domácnosť.

17 - Tesniace tmely na báze polyuretánov; akrylátu a silikónu; tesniace polyuretánové peny; lepiace pásy nie na lekárske účely, na kancelárske použitie a pre domácnosti; tesniace, výplňové a izolačné materiály; tesniace pásy.

(540) Mamutia sila vo vašich rukách

(731) Den Braven Czech and Slovak a.s., Úvalno 353, 793 91 Úvalno, CZ;

(740) Litvákova Lenka, Ing., Bratislava, SK;

(210) 1933-2015

(220) 16.9.2015

10(511) 1, 16, 17

(511) 1 - Chemikálie pre priemysel a stavebníctvo; lepidlá; spojivá; tmely a silikóny pre priemysel; ohňovzdorné tmely a silikóny; lepidlá pre priemysel a stavebníctvo; spojivá do betónu.

16 - Lepidlá na kancelárske použitie alebo pre domácnosť.

17 - Tesniace tmely na báze polyuretánov; akrylátu a silikónu; tesniace polyuretánové peny; lepiace pásy nie na lekárske účely, na kancelárske použitie a pre domácnosti; tesniace, výplňové a izolačné materiály; tesniace pásy.

(540) Mamutia sila

(731) Den Braven Czech and Slovak a.s., Úvalno 353, 793 91 Úvalno, CZ;

(740) Litvákova Lenka, Ing., Bratislava, SK;

(210) 1971-2015

(220) 25.9.2015

10(511) 3, 8, 14, 18, 25, 35, 44

(511) 3 - Mydlá; mydlá na holenie; toaletné vody; koľínske vody; vlasové vody; kozmetické prípravky na starostlivosť o pleť; kozmetické pleťové vody; prípravky na holenie; šampóny; vlasové vody; vlasové kondicionéry; laky na vlasy; farby na vlasy; farebné tónovače na vlasy; prípravky na holenie; vody po holení; dezodoranty (parfuméria); farby na fúzy a brady; vosk na fúzy.

8 - Nožnice; pečatidlá (ručné nástroje); razidlá; puzdrá na holiace potreby; žiletky, čepele holiacich nástrojov; britvy, holiace strojčeky (elektrické aj neelektrické); nožnice na strihanie vlasov (elektrické aj neelektrické); taštičky s holiacimi potrebami; nožnice na strihanie fúzov a brady; remene na britvy; ručné strojčeky na strihanie.

14 - Náramky (klenotnícke výrobky); prívesky (klenotnícke výrobky); brošne (klenotnícke výrobky); drahé kovy (surovina alebo polotovary); manžetové gombíky; retiazky (klenotnícke výrobky); náušnice; prstene (klenotnícke výrobky); hodinky.

18 - Cestovné kufre; cestovné tašky; športové tašky; plecniaky; kožené cestovné tašky (kožená galantéria); aktovky (kožená galantéria); diplomatické kufričky; slnečníky; kabelky; peňaženky; dáždňiky; kufre; tašky.

25 - Čiapky; šatky, šály; opasky (časti odevov); košeľe; tričká; košeľe s krátkym rukávom; športové tričká, dresy; nohavice; plavky (pánske); plavky; kožené odevy; pracovné plášte; kabáty; bundy; pokrývky na hlavy; oblečenie; svetre; pulóvre.

35 - Maloobchodné služby s toaletnými a kozmetickými prípravkami, s klenotmi, s vlasovými doplnkami, s časťami odevov; zásielkové a online internetové maloobchodné služby s toaletnými a kozmetickými prípravkami, s klenotmi, s vlasovými doplnkami a časťami odevov.

44 - Kadernícke salóny; salóny krásy; holičské salóny.

(540)

(731) Sabol Radoslav, Wurmova 19, 040 23 Košice, SK;

(740) Klučka Ján, prof. JUDr., CSc., Košice, SK;

(210) 1973-2015

(220) 24.9.2015

10(511) 4, 19, 35

(511) 4 - Drevené vykurovacie pelety (palivo).

19 - Drevo (polotovary).

35 - Obchodná reklama.

(540)

(591) zelená

(731) PETRONIUS GROUP SK s.r.o., Za stanicou 10, 831 04 Bratislava, SK;

(210) 1974-2015

(220) 28.9.2015

10(511) 14, 35, 36, 40, 42

(511) 14 - Zlato (surovina alebo polotovary); zlaté nite (klenotnícke výrobky); jantárové šperky; diamanty; drahé kovy (surovina alebo polotovary); drahé kamene; zliatiny drahých kovov; retiazky z drahých kovov; šperkárské uzávery; komponenty šperkov; perly na výrobu šperkov; amulety (klenotnícke výrobky); náramky (klenotnícke výrobky); náramkové hodinky (klenotnícke výrobky); prívesky (klenotnícke výrobky); brošne (klenotnícke výrobky); retiazky (klenotnícke výrobky); náhrdelníky (klenotnícke výrobky); nite z drahých kovov (klenotnícke výrobky); klenotnícke výrobky; klenoty; medailóny (klenotnícke výrobky); ozdoby (klenotnícke výrobky); perly (klenotnícke výrobky); prstene (klenotnícke výrobky).

35 - Maloobchodné a veľkoobchodné služby so zlatom; zlatníckymi výrobkami; šperkami a diamantami; maloobchodné a veľkoobchodné služby so zlatom; zlatníckymi výrobkami; šperkami a diamantami prostredníctvom internetu a katalógového predaja; sprostredkovanie obchodu s tovarom; prezentácia výrobkov v komunikačných médiách pre maloobchod; online reklama na počítačovej komunikačnej sieti.

36 - Oceňovanie šperkov.

40 - Obrusovanie; rytie, gravírovanie; pozlacovanie; pokovovanie zlatom.

42 - Chemické analýzy; priemyselné dizajnérstvo; skúšky materiálov; navrhovanie vzhľadu výrobkov (priemyselné dizajnérstvo); expertízy (inžinierske práce).

(540)

(591) čierna, biela, zlatá, zelená

(731) iZLATO. s.r.o., budova CENTRAL 1, Pribinova 4, 811 09 Bratislava, SK;

(740) Cibulfa Martin, JUDr., Liptovský Mikuláš, SK;

(210) 1975-2015

(220) 28.9.2015

10(511) 35, 41

(511) 35 - Analýzy nákladov; poradenstvo pri riadení podnikov; prieskum trhu; odborné obchodné alebo podnikateľské poradenstvo; prieskum verejnej mienky; zostavovanie štatistik.

41 - Akadémie (vzdelávanie); vydávanie textov (okrem reklamných); vyučovanie; vzdelávanie; školenia; vydávanie kníh; online vydávanie elektronických kníh a časopisov; písanie textov (okrem reklamných); koučovanie (školenie); odborné preškolenie; školské služby (vzdelávanie); individuálne vyučovanie.

(540)



(591) čierna, červená

(731) Finančná akadémia s.r.o., Vaniškovská 3/547, 086 41 Raslavice, SK;

(210) 1976-2015

(220) 28.9.2015

10(511) 42, 44, 45

(511) 42 - Bakteriologický výskum; chemický výskum; kalibrácia; kontroly kvality; biologický výskum; výskum v oblasti ochrany životného prostredia; vedecké laboratórne služby; vedecký výskum; klinické skúšky.

44 - Verejné kúpele (na hygienické účely); salóny krásy; zdravotné strediská (služby); zotavovne; nemocnice (služby); zdravotnícka starostlivosť; masáže; lekárske služby; sanatóriá; súkromné kliniky alebo sanatóriá; krvné banky (služby); služby pôrodných asistentiek; ošetrovateľské služby; farmaceutické poradenstvo; plastická chirurgia; prenájom zdravotníckeho vybavenia; umelé oplodňovanie; mimotelové oplodňovanie; tetovanie; telemedicínske služby; termálne kúpele; lekárnické služby (príprava predpísaných liekov); terapeutické služby; prenájom lekárskeho vybavenia; zdravotné strediská; alternatívna medicína; zdravotné poradenstvo; lekárske poradenstvo pre zdravotne postihnuté osoby.

45 - Mediačné služby.

(540)



(591) strieborná pantone silver 877, červená pantone red 1805, čierna pantone black 426

(731) HEMO MEDIKA spol. s.r.o., Štúrova 27, 040 01 Košice, SK;

(210) 1977-2015

(220) 28.9.2015

10(511) 41, 42

(511) 41 - Výchova; vzdelávanie; zábava; športová a kultúrna činnosť.

42 - Vedecké a technologické služby a s nimi súvisiaci výskum a projektovanie; priemyselné analýzy a priemyselný výskum; navrhovanie a vývoj počítačového hardvéru a softvéru.

(540)



(591) bordová (panthone 207CV)

(731) Prešovská univerzita v Prešove, 17. novembra 15, 080 01 Prešov, SK;

(210) 1980-2015

(220) 23.9.2015

10(511) 9, 14, 18, 20, 28, 37, 38, 42

(511) 9 - Telefóny; mobilné telefóny; počítačový hardvér; počítačový softvér; počítače; notebooky (počítače); tablety (prenosné počítače); zariadenia globálneho polohového systému (GPS); periférne zariadenia počítačov; počítačové klávesnice; USB, bluetooth a bezdrôtové počítačové klávesnice; nabíjačky batérií pre mobilné zariadenia; sieťové nabíjačky batérií pre mobilné zariadenia; externé solárne nabíjačky batérií; externé nabíjacie zdroje batérií (tzv. POWERBANKY); nabíjačky batérií do auta (CL autonabíjačky); káble na prenos údajov; elektrické adaptéry; redukcie (elektrotechnika); súpravy handsfree; handsfree slúchadlá pre mobilné zariadenia; handsfree mikrofóny pre mobilné zariadenia; handsfree reproduktory pre mobilné zariadenia; náhlavné slúchadlá; súpravy handsfree do auta; reproduktory; bluetooth reproduktory; bezdrôtové reproduktory; meteostanice (wifi/bluetooth); merače vlhkosti (wifi/bluetooth); alarm systémy (wifi/bluetooth); slúchadlá; stereo/mono slúchadlá; elektrické batérie (články); batérie pre mobilné zariadenia; puzdrá na mobilné zariadenia; držiaky na mobilné zariadenia; držiaky do auta na mobilné zariadenia; pamäťové karty (počítačový hardvér); USB zariadenia (počítačový hardvér); USB kľúče; externé záložné zdroje (elektrotechnika); čítačky pamäťových kariet; elektronické dotykové perá (na vizuálne zobrazovacie zariadenia); šnúrky na mobilné zariadenia; rukavice na ovládanie dotykových mobilných zariadení.

14 - Privesky; privesky ako šperky; privesky (bižutéria); ozdobné privesky na mobilné telefóny a mobilné zariadenia.

18 - Puzdrá a obaly z imitácie kože a vulkánfibra; kožené puzdrá a obaly; kožené remienky; kožené šnúrky.

20 - Stojany (nábytok); stojany na telefóny; podstavce a stojany na počítače (nábytok); podstavce a stojany na prenosné počítače (nábytok); podstavce a stojany na mobilné zariadenia (nábytok).
28 - Hračkárske telefóny.

37 - Inštalácia, údržba a opravy počítačov; inštalácia, údržba a opravy notebookov; inštalácie a opravy telefónov; inštalácie a opravy tabletov.

38 - Prenájom mobilných telefónov; prenájom počítačov; prenájom prenosných počítačov; prenájom mobilných zariadení.

42 - Prenájom počítačového hardvéru; požičiavanie počítačového softvéru; prenájom počítačov.

(540)

servis mobilov.sk

(731) Servis Mobilov, s.r.o., Bosákova 7, 851 04 Bratislava, SK;

(740) Gajdošíková Zuzana, Ing., Bratislava, SK;

(210) 1982-2015

(220) 29.9.2015

(310) 521405

(320) 7.4.2015

(330) CZ

10(511) 29, 30, 31

(511) 29 - Konzervované a sušené ovocie a zelenina; ovocná dreň; ovocné šupky; zeleninové a ovocné lupienky; zemiakové lupienky; ovocné a zeleninové chuťovky.

30 - Cukrovinky; pečivo; trvanlivé pečivo; sucháre; sušienky; jemné pečivo; pečivo so sezamom; kokteilové trvanlivé pečivo; pečivo so slanými príchutami; chuťovky (trvanlivé pečivo); tyčinky (trvanlivé pečivo); kreker (slané pečivo); müsli tyčinky; sypané müsli; zapekané müsli; pekárske výrobky zaradené do tejto triedy; výrobky a polotovary z obilnín; výrobky a polotovary z múky; cereálne tyčinky; cereálne výrobky zdravej a racionálnej výživy; sójové výrobky a polotovary; obilné vločky; ovsené vločky; kukuričné lupienky; obilninové chuťovky; ryžové chuťovky; obilná kaša; ovsená kaša; kukuričné pukance; obilné klíčky ako súčasť ľudskej potravy; ryža; ryžové koláčky.

31 - Spracované oriešky.

(540) **MYSLINKA**

(731) Tesař Dalibor, Ve Vrbíně 1120/4, 794 01 Krnov, Pod Cvilínem, CZ;

(210) 1983-2015

(220) 29.9.2015

10(511) 29, 30, 31

(511) 29 - Konzervované a sušené ovocie a zelenina; ovocná dreň; ovocné šupky; zeleninové a ovocné lupienky; zemiakové lupienky; ovocné a zeleninové chuťovky.

30 - Cukrovinky; pečivo; trvanlivé pečivo; sucháre; sušienky; jemné pečivo; pečivo so sezamom; kokteilové trvanlivé pečivo; pečivo so slanými príchutami; chuťovky (trvanlivé pečivo); tyčinky (trvanlivé pečivo); kreker (slané pečivo); müsli tyčinky; sypané müsli; zapekané müsli; pekárske výrobky zaradené do tejto triedy; výrobky a polotovary z obilnín; výrobky a polotovary z múky; cereálne tyčinky; cereálne výrobky zdravej a racionálnej výživy; sójové výrobky a polotovary; obilné vločky; ovsené vločky; kukuričné lupienky; obilninové chuťovky; ryžové chuťovky; obilná kaša; ovsená kaša; kukuričné pukance; obilné klíčky ako súčasť ľudskej potravy; ryža; ryžové koláčky.

31 - Spracované oriešky.

(540)

HAVLÍK
V zajatí chuti

(731) Tesař Dalibor, Ve Vrbíně 1120/4, 794 01 Krnov, Pod Cvilínem, CZ;

(210) 1985-2015

(220) 29.9.2015

(310) 521519

(320) 10.4.2015

(330) CZ

10(511) 29, 30, 31

(511) 29 - Konzervované a sušené ovocie a zelenina; ovocná dreň; ovocné šupky; zeleninové a ovocné lupienky; zemiakové lupienky; ovocné a zeleninové chuťovky.

30 - Cukrovinky; pečivo; trvanlivé pečivo; sucháre; sušienky; jemné pečivo; pečivo so sezamom; kokteilové trvanlivé pečivo; pečivo so slanými príchutami; chuťovky (trvanlivé pečivo); tyčinky (trvanlivé pečivo); kreker (slané pečivo); müsli tyčinky; sypané müsli; zapekané müsli; pekárske výrobky zaradené do tejto triedy; výrobky a polotovary z obilnín; výrobky a polotovary z múky; cereálne tyčinky; cereálne výrobky zdravej a racionálnej výživy; sójové výrobky a polotovary; obilné vločky; ovsené vločky; kukuričné lupienky; obilninové chuťovky; ryžové chuťovky; obilná kaša; ovsená kaša; kukuričné pukance; obilné klíčky ako súčasť ľudskej potravy; ryža; ryžové koláčky.

31 - Spracované oriešky.

(540)

MYSLINKA

(591) červená, čierna, biela, žltá

(731) Tesař Dalibor, Ve Vrbíně 1120/4, 794 01 Krnov, Pod Cvilínem, CZ;

(210) 1986-2015

(220) 29.9.2015

(310) 521521

(320) 10.4.2015

(330) CZ

10(511) 29, 30, 31

(511) 29 - Konzervované a sušené ovocie a zelenina; ovocná dreň; ovocné šupky; zeleninové a ovocné lupienky; zemiakové lupienky; ovocné a zeleninové chuťovky.

30 - Cukrovinky; pečivo; trvanlivé pečivo; sucháre; sušienky; jemné pečivo; pečivo so sezamom; kokteilové trvanlivé pečivo; pečivo so slanými príchutami; chuťovky (trvanlivé pečivo); tyčinky (trvanlivé pečivo); krekerky (slané pečivo); müsli tyčinky; sypané müsli; zapekané müsli; pekárske výrobky zaradené do tejto triedy; výrobky a polotovary z obilnín; výrobky a polotovary z múky; cereálne tyčinky; cereálne výrobky zdravej a racionálnej výživy; sójové výrobky a polotovary; obilné vločky; ovsené vločky; kukuričné lupienky; obilninové chuťovky; ryžové chuťovky; obilná kaša; ovsená kaša; kukuričné pukance; obilné klíčky ako súčasť ľudskej potravy; ryža; ryžové koláčiky.

31 - Spracované orešky.

(540)

(591) červená, čierna, biela, žltá

(731) Tesař Dalibor, Ve Vrbíně 1120/4, 794 01 Krnov, Pod Cvilínem, CZ;

(210) 1987-2015

(220) 29.9.2015

(310) 524831

(320) 26.8.2015

(330) CZ

10(511) 30

(511) 30 - Pečivo; trvanlivé pečivo; pečivo so sezamom; pečivo s makom; kokteilové trvanlivé pečivo; pečivo so slanými príchutami; chuťovky (trvanlivé pečivo); tyčinky (trvanlivé pečivo); krekerky (slané pečivo).

(540)

(591) červená, modrá, biela, žltá

(731) Jana Večerková - VEST, Záluští 420, 763 02 Zlín - Louky, CZ;

(210) 1996-2015

(220) 28.9.2015

10(511) 16, 29, 30, 32, 35, 38, 43, 45

(511) 16 - Stolové prestieranie z papiera; papierové obrúsky (prestieranie); papierové uteráky; papierové utierky; papierové kornúty; papierové poháre; papierové podložky pod poháre; tlačené jedálne lístky; obaly (papiernický tovar); baliaci papier; baliace plastové fólie; samolepky (papiernický tovar); papierové alebo plastové vrecká a tašky na balenie; kalendáre (nástenne, stolové a vreckové); plagáty; prospekty; etikety okrem textilných; pútače z papiera alebo lepenky; písacie potreby.

29 - Mäso, ryby, hydina a zverina; mäsové vŕtážky; konzervované, varené, sušené a za várané ovocie a zelenina; polievky; hotové jedlá obsahujúce predovšetkým mäso, ryby, morské živočíchy alebo zeleninu; zemiakové chuťovky; zemiakové hranolčeky.

30 - Sendviče; syrové sendviče (cheeseburgers); mäsové sendviče (hamburgery); rybacie sendviče; sušienky; chlieb; pečivo; sladké žemle; koláče; sladké pečivo; jemné pečivo; pekárske a cukrárske výrobky, cukrovinky; zmrzliny; čokoláda; káva; kávové náhradky; čaj; kakao; kávové nápoje; kakaové nápoje; čokoládové nápoje; omáčky (chuťové prísady); cestoviny.

32 - Nealkoholické nápoje; ovocné džúsy; zeleninové džúsy (nápoje); nealkoholické ovocné nápoje; mixované ovocné alebo zeleninové nápoje; príchute na výrobu nápojov; sirupy na výrobu nápojov; sirupy na výrobu limonád; citrónády.

35 - Administratívna správa ubytovacích a reštauračných zariadení; poskytovanie obchodných alebo podnikateľských informácií; poskytovanie obchodných informácií prostredníctvom webových stránok; obchodné informácie a rady spotrebiteľom; marketing; marketingové štúdie; prieskum trhu; obchodný alebo podnikateľský prieskum; reklama; vydávanie reklamných textov; aktualizovanie reklamných materiálov; prenájom reklamných plôch; maloobchodné služby v oblasti stravovania; veľkoobchodné a maloobchodné služby s hotovými jedlami a nápojmi; obchodná pomoc týkajúca sa franšíz; obchodné sprostredkovanie služieb uvedených v triede 35 tohto zoznamu.

38 - Poskytovanie priestoru na diskusiu na internete.
43 - Reštauračné (stravovacie) služby; samoobslužné reštaurácie; bufety (rychle občerstvenie); príprava a poskytovanie jedál z automobilov (mobilné stravovacie služby); dodávanie hotových jedál na objednávku do domu; kaviarne; bary (služby); dodávanie hotových jedál a nápojov na objednávku (katering); prenájom reštauračného vybavenia; požičiavanie prístrojov na prípravu jedál; požičiavanie stoličiek, stolov, obrusov a nápojového skla; reštauračné (stravovacie) služby týkajúce sa franšíz; prechodné ubytovanie týkajúce sa franšíz.

45 - Udeľovanie licencií na práva duševného vlastníctva; právne služby týkajúce sa franšíz; odborné právne poradenstvo týkajúce sa franšíz.

(540) Regal Burger

(731) Regal Burger, s.r.o., Školská 929/42, 922 41 Dra-hovce, SK;

(740) ŽOVICOVÁ & ŽOVIC IP, s.r.o., Bratislava, SK;

(210) 1997-2015

(220) 28.9.2015

10(511) 16, 29, 30, 32, 35, 38, 43, 45

(511) 16 - Stolové prestieranie z papiera; papierové obrúsky (prestieranie); papierové utierky; papie-rové utierky; papierové kornúty; papierové pohá-re; papierové podložky pod poháre; tlačené je-dálne lístky; obaly (papiernický tovar); baliací pa-pier; baliace plastové fólie; samolepky (papiernic-ký tovar); papierové alebo plastové vrecká a taš-ky na balenie; kalendáre (nástenné, stolové a vrec-kové); plagáty; prospekty; etikety okrem textil-ných; pútače z papiera alebo lepenky; písacie pot-reby.

29 - Mäso, ryby, hydina a zverina; mäsové vý-fažky; konzervované, varené, sušené a zavárané ovocie a zelenina; polievky; hotové jedlá obsah-ujúce predovšetkým mäso, ryby, morské živočíchy alebo zeleninu; zemiakové chuťovky; zemiakové hranolčeky.

30 - Sendviče; syrové sendviče (cheeseburgers); mäsové sendviče (hamburgery); rybacie sendvi-če; sušienky; chlieb; pečivo; sladké žemle; kolá-če; sladké pečivo; jemné pečivo; pekárske a cuk-rárske výrobky, cukrovinky; zmrzliny; čokoláda; káva; kávové náhrady; čaj; kakao; kávové nápo-je; kakaové nápoje; čokoládové nápoje; omáčky (chuťové prísady); cestoviny.

32 - Nealkoholické nápoje; ovocné džúsy; zeleni-nové džúsy (nápoje); nealkoholické ovocné ná-poje; mixované ovocné alebo zeleninové nápoje; príchute na výrobu nápojov; sirupy na výrobu nápojov; sirupy na výrobu limonád; citronády.

35 - Administratívna správa ubytovacích a reštau-račných zariadení; poskytovanie obchodných ale-bo podnikateľských informácií; poskytovanie ob-chodných informácií prostredníctvom webových stránok; obchodné informácie a rady spotrebite-ľom; marketing; marketingové štúdie; prieskum trhu; obchodný alebo podnikateľský prieskum; reklama; vydávanie reklamných textov; aktuali-zovanie reklamných materiálov; prenájom rek-lamných plôch; maloobchodné služby v oblasti stravovania; veľkoobchodné a maloobchodné služ-by s hotovými jedlami a nápojmi; obchodná po-moc týkajúca sa franšíz; obchodné sprostredko-vanie služieb uvedených v triede 35 tohto zoznamu.

38 - Poskytovanie priestoru na diskusiu na internete.

43 - Reštauračné (stravovacie) služby; samoob-služné reštaurácie; bufety (rýchle občerstvenie); príprava a poskytovanie jedál z automobilov (mo-bilné stravovacie služby); dodávanie hotových jedál na objednávku do domu; kaviarne; bary (služ-by); dodávanie hotových jedál a nápojov na ob-jednávku (katering); prenájom reštauračného vy-bavenia; požičiavanie prístrojov na prípravu je-dál; požičiavanie stoličiek, stolov, obrusov a ná-pojového skla; reštauračné (stravovacie) služby tý-kajúce sa franšíz; prechodné ubytovanie týkajú-ce sa franšíz.

45 - Udeľovanie licencií na práva duševného vlas-tníctva; právne služby týkajúce sa franšíz; od-borné právne poradenstvo týkajúce sa franšíz.

(540)

(731) Regal Burger, s.r.o., Školská 929/42, 922 41 Dra-hovce, SK;

(740) ŽOVICOVÁ & ŽOVIC IP, s.r.o., Bratislava, SK;

(210) 2031-2015

(220) 5.10.2015

10(511) 25, 35, 45

(511) 25 - Obuv; obuv na kúpanie; pančuchy; panču-chy absorbujúce pot; boa (ozdoba z peria alebo kožušiny na ovinutie okolo krku); čiapky; plete-niny; vysoká obuv; celé topánky; šnurovacie to-pánky; pletené šály; krátke kabátiky; pánske spod-ky; priliehavé čiapky; živôtky; korzety (spodná bielizeň); spodná bielizeň; opasky (časti odevov); pletené šatky; župany; svetre; ponožky; podväz-ky; podväzky na pančuchy; košeľe; košeľe s krát-kym rukávom; odevy; klobúky; pokrývky hlavy; kožušiny (oblečenie); pančuškové nohavice; kom-binézy na vodné lyžovanie; kombinézy (oblečenie); korzety; kostýmy, obleky; konfekcia (odevy); kra-vaty; gamaše; jazdecké krátke nohavice; nohavi-ce; vrchné ošatenie; rukavice; šatky, šály; pleteni-ny (oblečenie); plátenná obuv; kožušínové štóly; cylindre (klobúky); gabardénové plášte; korzety (spodná bielizeň); šnurovačky; vesty; kabáty; ne-premokavé odevy; legíny; pleteniny (oblečenie); sukne; peleríny; kožušínové kabáty; plážové ob-lečenie; plážová obuv; pyžamá; šaty; dreváky; san-dále; podprsienky; zvrchníky; bundy; saká; plav-ky; topánky; topánky na šport; čelenky (oblečenie); spodničky; kombiné (spodná bielizeň); body (spod-ná bielizeň); šatky na krk; odevy z imitácií kože; kožené odevy; trička; šály uviazané pod krkom; nohavicové sukne; pončá; sarongy (veľké šatky na odievanie); legínsy; šatové sukne; dámske noha-vičky; športové tielka.

35 - Pomoc pri riadení obchodnej činnosti; pos-kytovanie obchodných alebo podnikateľských in-formácií; kancelárie zaoberajúce sa dovozom a vý-vozom; účtovníctvo; poradenstvo pri organizova-ní a riadení obchodnej činnosti; poradenstvo pri riadení podnikov; predvádzanie tovaru; pomoc pri riadení obchodných alebo priemyselných pod-nikov; rozširovanie vzoriek tovarov; obchodný alebo podnikateľský prieskum; prenájom rek-lamných materiálov; poradenstvo pri organizovaní obchodnej činnosti; vzťahy s verejnosťou (public relations); prepisovanie správ (kancelárske prá-ce); aranžovanie výkladov; poradenské služby pri riadení obchodnej činnosti; predvádzanie (služby modeliek) na reklamné účely a podporu predaja; odborné obchodné alebo podnikateľské poraden-stvo; obchodné alebo podnikateľské informácie;

príprava miezd a výplatných listín; prenájom reklamných plôch; podpora predaja (pre tretie osoby); sekretárske služby; vypracovávanie daňových priznaní; prezentácia výrobkov v komunikačných médiách pre maloobchod; obchodné informácie a rady spotrebiteľom; subdodávateľské služby (obchodné služby); fakturácie; organizovanie módnych prehliadok na podporu predaja; obchodné sprostredkovateľské služby; poskytovanie obchodných informácií prostredníctvom webových stránok; online poskytovanie obchodného priestoru pre nákupcov a predajcov tovarov a služieb; navrhovanie reklamných materiálov; podávanie daňových priznaní.

45 - Požičiavanie spoločenských odevov; požičiavanie odevov.

(540) CREATIVO MODA

(731) PEMAK GROUP, s.r.o., Jánošíkova 1102/10, 082 71 Lipany, SK;

(740) Navrat & Oslanec, s.r.o., Bratislava, SK;

(210) 2033-2015

(220) 5.10.2015

10(511) 35, 40, 41, 42, 45

(511) 35 - Obchodný manažment; obchodná administratíva; kancelárske práce; obchodné sprostredkovateľské služby; reklama; organizovanie výstav na reklamné a obchodné účely; rozširovanie reklamných oznamov; predvádzanie tovaru; rozširovanie reklamných materiálov zákazníkom, (letáky, prospekty, tlačoviny, vzorky); zasielanie reklamných materiálov zákazníkom; vydávanie a aktualizovanie reklamných materiálov; uverejňovanie reklamných textov; vydávanie reklamných alebo náborových textov; vzťahy s verejnosťou; televízna reklama; reklamné agentúry; organizovanie reklamných hier na propagáciu predaja; prieskum trhu; prieskum verejnej mienky; prenájom reklamných priestorov; prenájom reklamných plôch; podpora predaja (pre tretie osoby); poradenstvo v oblasti reklamy a propagácie; spracovanie textov; sprostredkovanie maloobchodného predaja tovaru prostredníctvom katalógu; inzertné služby; marketing; pomoc pri riadení obchodnej činnosti; pomoc pri riadení obchodných alebo priemyselných podnikov; podnikateľské informácie; reklamné a inzertné služby prostredníctvom akéhokoľvek média, prostredníctvom telefónnej, dátovej alebo informačnej siete; poskytovanie informácií reklamného charakteru; poskytovanie multimediálnych informácií reklamného charakteru; poskytovanie informácií o inzercii a marketingu; prenájom reklamných informačných a komunikačných miest; predvádzanie (služby modeliek) na reklamné účely a podporu predaja.

40 - Tlač, tlače.

41 - Požičiavanie filmov; požičiavanie videopások; požičiavanie audionahrávok; produkcia videofilmov (nie reklamných); nahrávanie videopások; tvorba rozhlasových a televíznych programov; vydávanie textov (okrem reklamných); informácie o možnostiach zábavy; fotografovanie; organizovanie a vedenie konferencií; organizovanie a vedenie kongresov; organizovanie a vedenie seminárov; organizovanie a vedenie sympózií; organizovanie kultúrnych alebo vzdelávacích výstav; orga-

nizovanie plesov; organizovanie predstavení (manažérske služby); organizovanie vedomostných a zábavných súťaží; organizovanie súťaží krásy; organizovanie športových súťaží; organizovanie živých vystúpení; plánovanie, organizovanie a vedenie spoločenských podujatí; plánovanie a organizovanie večierkov; on line vydávanie elektronických kníh a časopisov; vydávanie kníh a časopisov; organizovanie módnych prehliadok na zábavné účely; rezervácie vstupeniek na zábavné podujatia; služby agentúr ponúkajúcich vstupenky na zábavné predstavenia; vyučovanie, vzdelávanie; zábava, pobavenie.

42 - Grafické dizajnérstvo; módné návrhárstvo; navrhovanie obalov, obalové dizajnérstvo; poradenstvo v oblasti grafického dizajnu; tvorba a udržiavanie webových stránok (pre tretie osoby); výzdoba interiérov.

45 - Spravovanie autorských práv.

(540)



(591) modrá, biela

(731) Hrušovský Ivan, Mgr., Hlboká 11, 917 01 Trnava, SK;

(210) 2034-2015

(220) 5.10.2015

10(511) 9, 16, 35, 38, 41

(511) 9 - Zvukové, obrazové a zvukovo-obrazové nahrávky zaznamenané na nosičoch údajov, ako aj v elektronickej podobe; informácie, dáta, databázy, katalógy a programy zaznamenané v elektronickej podobe; elektronické publikácie (sťahovateľné); prístroje na nahrávanie, prenos a reprodukciu zvuku alebo obrazu.

16 - Noviny; časopisy (periodiká); knihy; tlačoviny; tlačené reklamné materiály z papiera; piapiernický tovar a písacie potreby; učebné a vyučovacie pomôcky (okrem prístrojov a zariadení); tlačené reklamné materiály; letáky; prospekty; pohľadnice; fotografie; obálky (papiernický tovar); obaly (papiernický tovar); samolepky (papiernický tovar); vyučovacie pomôcky vo forme hier (okrem prístrojov a zariadení); kancelárske potreby (okrem nábytku); kalendáre; príručky; plagáty; listový papier; stolové prestieranie z papiera; papierové obrusy; záložky do kníh; papierové alebo plastové vrecká na balenie; papierové podložky na stôl; nálepky na kancelárske použitie alebo pre domácnosť; ročenky; stojany na perá a ceruzky; papierové podložky pod poháre; oznámenia (papiernický tovar); papierové vložky; papierové zástavy; nože na papier (kancelárske potreby); otváratele na listy (kancelárske potreby); puzdrá na písacie potreby; pútače z papiera alebo lepenky; papierové obrúsky (prestieranie); papierové utierky; etikety (okrem textilných).

35 - Reklama; prenájom reklamného času v komunikačných médiách vrátane počítačovej komunikačnej siete; prenájom reklamných materiálov; prenájom reklamných plôch; televízna a rozhlasová reklama; rozširovanie reklamných oznamov; organizovanie obchodných alebo reklamných výstav; vydávanie reklamných textov; rozširovanie reklamných materiálov zákazníkom (letáky, prospekty, tlačoviny, vzorky); obchodný manažment; odborné obchodné poradenstvo; prezentácia výrobkov a služieb v komunikačných médiách pre maloobchod; organizovanie ochutnávok vín na podporu predaja; organizovanie reklamných hier na podporu predaja; služby modeliek na reklamné účely a podporu predaja výrobkov a služieb; vyhľadávanie sponzorov; poradenské a informačné služby v oblasti služieb uvedených v triede 35 tohto zoznamu; komerčné informačné kancelárie; produkcia reklamných filmov; služby výberu zamestnancov účinkujúcich v zábavných reláciách (výber spevákov, tanečníkov a nových tvári - modeliek, modelov, hostesiek); maloobchodné služby s alkoholickými nápojmi.

38 - Televízne a rozhlasové vysielanie programov; interaktívne televízne a rozhlasové vysielanie; interaktívne vysielacie a komunikačné služby; telefonická komunikácia; komunikačné služby prostredníctvom audiotextu, teletextu, rozhlasu, televízie, počítačovej siete, mobilných telefónov; telekomunikačné služby; poskytovanie telekomunikačného pripojenia do svetovej počítačovej siete; poskytovanie telekomunikačných kanálov na telenákupy; poskytovanie priestoru na diskusiu na internete; prenos správ, informácií, publikácií, audiovizuálnych diel prostredníctvom komunikačných sietí vrátane internetu; spravodajské kancelárie; poradenské a informačné služby v oblasti služieb uvedených v triede 38 tohto zoznamu.

41 - Produkcia televíznych a rozhlasových programov; produkcia publicistických, spravodajských, zábavných, vzdelávacích, kultúrnych a športových programov; produkcia hudobných programov; produkcia interaktívnych televíznych programov a hier; zábava; interaktívna zábava; hudobné skladateľské služby; organizovanie zábavných, kultúrnych, športových a vzdelávacích podujatí; vzdelávanie; organizovanie vedomostných, zábavných, hudobných a športových súťaží; organizovanie kvízov, hier a súťaží (okrem reklamných); organizovanie súťaží prostredníctvom telefónu (okrem reklamných); organizovanie zábav, kamevalov, plesov; plánovanie a organizovanie večierkov; moderovanie relácií, programov a podujatí; zábavné parky; zábavné služby poskytované prázdninovými tábormi; služby klubov zdravia (zdravotné a kondičné cvičenia); výchovno-zábavné klubové služby; organizovanie a vedenie seminárov; organizovanie a vedenie kongresov; organizovanie a vedenie školení; organizovanie a vedenie konferencií; organizovanie súťaží krásy; organizovanie živých vystúpení; živé predstavenia; produkcia filmov (okrem reklamných); hudobná tvorba; služby filmových, divadelných a nahrávacích štúdií; dabingové služby; požíčovanie filmov; požíčovanie filmových premietacích prístrojov a príslušenstva; divadelné predstavenia; tvorba divadelných alebo iných predstavení; služby divadelných, koncertných a variet-

ných umelcov; rezervácia vstupeniek na zábavné, kultúrne a športové podujatia; produkcia a prenájom zvukových a zvukovo-obrazových nahrávok (okrem reklamných); vydavateľské služby (okrem vydávania reklamných materiálov); vydávanie kníh, časopisov a iných tlačovín (okrem reklamných textov); on-line poskytovanie elektronických publikácií (bez možnosti kopírovania); vydávanie elektronických publikácií (okrem reklamných); elektronická edičná činnosť v malom (DTP služby); organizovanie kultúrnych alebo vzdelávacích výstav; tábory na športové sústredenie; kurzy telesného cvičenia; fitness kluby (zdravotné a kondičné cvičenia); služby osobných trénerov (fitness cvičenia); zábavné služby nočných klubov; on-line poskytovanie počítačových hier z počítačových sietí; informácie o výchove, vzdelávaní; informácie o možnostiach rozptýlenia; informácie o možnostiach zábavy a rekreácie; informácie, správy, novinky z oblasti šou biznisu; prekladateľské služby; prenájom dekorácií na predstavenia; poskytovanie služieb na oddych a rekreáciu; prenájom audiopriestrojov, videopriestrojov, videorekordérov, premietačiek, televíznych prijímačov, kultúrnych a vzdelávacích potrieb a prístrojov; prenájom športového výstroja (okrem dopravných prostriedkov); reportérske služby; pomoc pri výbere povolania (poradenstvo v oblasti výchovy a vzdelávania); organizovanie lotérií a sŕťkových hier; organizovanie módných prehládok na zábavné účely; služby diskžokejov; on-line poskytovanie digitálnej hudby (bez možnosti kopírovania); on-line poskytovanie videozáznamov (bez možnosti kopírovania); hazardné hry; poradenské a informačné služby v oblasti služieb uvedených v triede 41 tohto zoznamu; poskytovanie služieb uvedených v triede 41 tohto zoznamu aj prostredníctvom internetu, online a interaktívnymi počítačovými službami.

(540)



(591) modrá, biela

(731) MARKÍZA - SLOVAKIA, spol. s r. o., Bratislavská 1/a, 843 56 Bratislava, SK;

(740) FAJNOR IP s.r.o., Bratislava, SK;

(210) 2039-2015

(220) 7.10.2015

10(511) 9, 35, 42

(511) 9 - Počítače; počítačový hardvér; počítačový softvér.
35 - Reklama; marketing; rozhlasová reklama; televízna reklama; reklama v časopisoch, brožúrach a novinách; služby podpory predaja (pre tretie osoby) prostredníctvom televízie, rozhlasu a pošty; on line reklama na počítačovej komunikačnej

sieti; reklama prostredníctvom elektronických tabúl (pútačov); obchodný manažment; obchodná administratíva; poradenstvo pri organizovaní a riadení obchodnej činnosti; obchodné poradenstvo a manažment pri uvádzaní nových produktov na trh; kancelárske práce; poskytovanie obchodných a podnikateľských informácií; poskytovanie reklamných informácií; poskytovanie reklamného priestoru; poskytovanie informácií v oblasti marketingu; poskytovanie informácií v oblasti reklamy; poskytovanie obchodných informácií pomocou počítača; poskytovanie obchodných informácií na sociálnych sieťach; poskytovanie obchodných informácií on line; poskytovanie reklamného priestoru v periodikách, novinách a časopisoch; kancelárie zaoberajúce sa dovozom a vývozom; obchodné alebo podnikové audity (revízia účtov); poradenské služby v oblasti auditov; rozširovanie reklamných materiálov zákazníkom (letáky, prospekty, tlačoviny, vzorky); prieskum trhu; obchodný alebo podnikateľský prieskum; analýzy prieskumov trhu; počítačový prieskum trhu; vydávanie reklamných textov; aktualizovanie reklamných materiálov; písanie reklamných textov; vzťahy s verejnosťou; reklamné agentúry; poradenské služby v oblasti marketingu; poradenské služby v oblasti reklamy; poradenské služby v oblasti organizácie obchodnej činnosti; poradenské služby pre obchodné podniky pri ich podnikaní; prieskum verejnej mienky; prenájom reklamného priestoru na internete; prenájom reklamného času v komunikačných médiách; prenájom reklamného priestoru na letákoch; prenájom reklamných priestorov a reklamných materiálov; prenájom priestoru na reklamu on line; prenájom reklamných plôch na webových stránkach; prenájom reklamných bilbordov; poradenstvo v oblasti manažmentu.

42 - Vedecké a technologické služby a s nimi súvisiaci výskum; počítačové programovanie; poradenské služby v oblasti počítačov; počítačové konzultačné služby; prenájom počítačov; požičiavanie počítačového softvéru; počítačový výskum; poradenstvo v oblasti počítačového hardvéru; poradenstvo v oblasti navrhovania softvéru; poradenstvo v oblasti počítačového softvéru; poradenstvo v oblasti informačných technológií; poradenstvo v oblasti počítačových sietí; poradenstvo v oblasti počítačových technológií; výskum v oblasti počítačového programovania; výskum v oblasti počítačových programov; technologický výskum v oblasti počítačov; výskum a vývoj počítačového softvéru.

(540)



(591) čierna, oranžová, sivá

(731) TIGER GROUP Slovensko, spol. s r.o., Zámocká 3, 811 03 Bratislava, SK;

(740) Pisár Stanislav, JUDr., Lučenec, SK;

(210) 2040-2015

(220) 7.10.2015

10(511) 3, 9, 32, 33, 43

(511) 3 - Kozmetické prípravky s pivom.

9 - Počítačový softvér pre mobilné telefóny.

32 - Pivo; nealkoholické nápoje.

33 - Víno; destiláty.

43 - Pivovarnícke služby; pizzérie (služby).

(540)



(591) čierna, biela

(731) OIL JPM, s.r.o., Hodonínska cesta, 908 51 Holíč, SK;

(210) 2048-2015

(220) 6.10.2015

10(511) 9, 16, 35, 38, 41

(511) 9 - Zvukové, obrazové a zvukovo-obrazové nahrávky zaznamenané na nosičoch údajov, ako aj v elektronickej podobe; informácie, dáta, databázy, katalógy a programy zaznamenané v elektronickej podobe; elektronické publikácie (sťahovateľné); prístroje na nahrávanie, prenos a reprodukciu zvuku alebo obrazu.

16 - Noviny; časopisy (periodiká); knihy; tlačoviny; tlačené reklamné materiály z papiera; piernický tovar a písacie potreby; učebné a vyučovacie pomôcky (okrem prístrojov a zariadení); tlačené reklamné materiály; letáky; prospekty; pohľadnice; fotografie; obálky (papiernický tovar); obaly (papiernický tovar); samolepky (papiernický tovar); vyučovacie pomôcky vo forme hier (okrem prístrojov a zariadení); kancelárske potreby (okrem nábytku); kalendáre; príručky; plagáty; listový papier; stolové prestieranie z papiera; papierové obrusy; záložky do kníh; papierové alebo plastové vrecká na balenie; papierové podložky na stôl; nálepky na kancelárske použitie alebo pre domácnosť; ročenky; stojany na perá a ceruzky; papierové podložky pod poháre; oznámenia (papiernický tovar); papierové vľajky; papierové zástavy; nože na papier (kancelárske potreby); otváratele na listy (kancelárske potreby); puzdrá na písacie potreby; pútače z papiera alebo lepenky; papierové obrúsky (prestieranie); papierové utierky; etikety (okrem textilných).

35 - Reklama; prenájom reklamného času v komunikačných médiách vrátane počítačovej komunikačnej siete; prenájom reklamných materiálov; prenájom reklamných plôch; televízna a rozhlasová reklama; rozširovanie reklamných oznamov; organizovanie obchodných alebo reklamných výstav; vydávanie reklamných textov; rozširovanie reklamných materiálov zákazníkom (letáky, prospekty, tlačoviny, vzorky); obchodný manažment; odborné obchodné poradenstvo; prezentácia výrobkov a služieb v komunikačných médiách pre ma-

loobchod; organizovanie ochutnávok vín na podporu predaja; organizovanie reklamných hier na podporu predaja; služby modeliek na reklamné účely a podporu predaja výrobkov a služieb; vyhľadávanie sponzorov; poradenské a informačné služby v oblasti služieb uvedených v triede 35 tohto zoznamu; komerčné informačné kancelárie; produkcia reklamných filmov; služby výberu zamestnancov účinkujúcich v zábavných reláciách (výber spevákov, tanečníkov a nových tvári - modeliek, modelov, hostesiek); maloobchodné služby s alkoholickými nápojmi.

38 - Televízne a rozhlasové vysielanie programov; interaktívne televízne a rozhlasové vysielanie; interaktívne vysielacie a komunikačné služby; telefónická komunikácia; komunikačné služby prostredníctvom audiotextu, teletextu, rozhlasu, televízie, počítačovej siete, mobilných telefónov; telekomunikačné služby; poskytovanie telekomunikačného pripojenia do svetovej počítačovej siete; poskytovanie telekomunikačných kanálov na telenákupe; poskytovanie priestoru na diskusiu na internete; prenos správ, informácií, publikácií, audiovizuálnych diel prostredníctvom komunikačných sietí vrátane internetu; spravodajské kancelárie; poradenské a informačné služby v oblasti služieb uvedených v triede 38 tohto zoznamu.

41 - Produkcia televíznych a rozhlasových programov; produkcia publicistických, spravodajských, zábavných, vzdelávacích, kultúrnych a športových programov; produkcia hudobných programov; produkcia interaktívnych televíznych programov a hier; zábava; interaktívna zábava; hudobné skladateľské služby; organizovanie zábavných, kultúrnych, športových a vzdelávacích podujatí; vzdelávanie; organizovanie vedomostných, zábavných, hudobných a športových súťaží; organizovanie kvízov, hier a súťaží (okrem reklamných); organizovanie súťaží prostredníctvom telefónu (okrem reklamných); organizovanie zábav, karnevalov, plesov; plánovanie a organizovanie večierkov; moderovanie relácií, programov a podujatí; zábavné parky; zábavné služby poskytované prázdninovými tábormi; služby klubov zdravia (zdravotné a kondičné cvičenia); výchovno-zábavné klubové služby; organizovanie a vedenie seminárov; organizovanie a vedenie kongresov; organizovanie a vedenie školení; organizovanie a vedenie konferencií; organizovanie súťaží krásy; organizovanie živých vystúpení; živé predstavenia; produkcia filmov (okrem reklamných); hudobná tvorba; služby filmových, divadelných a nahrávacích štúdií; dabingové služby; požíčovanie filmov; požíčovanie filmových premietacích prístrojov a príslušenstva; divadelné predstavenia; tvorba divadelných alebo iných predstavení; služby divadelných, koncertných a varietných umelcov; rezervácia vstupeniek na zábavné, kultúrne a športové podujatia; produkcia a prenájom zvukových a zvukovo-obrazových nahrávok (okrem reklamných); vydavateľské služby (okrem vydávania reklamných materiálov); vydávanie kníh, časopisov a iných tlačovín (okrem reklamných textov); online poskytovanie elektronických publikácií (bez možnosti kopírovania); vydávanie elektronických publikácií (okrem reklamných); elektronická edičná činnosť v malom (DTP služby); organizovanie kultúrnych alebo vzdelávacích výstav; tábory na

športové sústreďenie; kurzy telesného cvičenia; fitness kluby (zdravotné a kondičné cvičenia); služby osobných trénerov (fitness cvičenia); zábavné služby nočných klubov; online poskytovanie počítačových hier z počítačových sietí; informácie o výchove, vzdelávaní; informácie o možnostiach rozptýlenia; informácie o možnostiach zábavy a rekreácie; informácie, správy, novinky z oblasti šoubiznisu; prekladateľské služby; prenájom dekorácií na predstavenia; poskytovanie služieb na oddych a rekreáciu; prenájom audiopriestrojov, videopriestrojov, videorekordérov, premietačiek, televíznych prijímačov, kultúrnych a vzdelávacích potrieb a prístrojov; prenájom športového výstroja (okrem dopravných prostriedkov); reportérske služby; pomoc pri výbere povolania (poradenstvo v oblasti výchovy a vzdelávania); organizovanie lotérií a s távkových hier; organizovanie módných prehliadok na zábavné účely; služby diskžokejov; online poskytovanie digitálnej hudby (bez možnosti kopírovania); online poskytovanie videozáznamov (bez možnosti kopírovania); hazardné hry; poradenské a informačné služby v oblasti služieb uvedených v triede 41 tohto zoznamu; poskytovanie služieb uvedených v triede 41 tohto zoznamu aj prostredníctvom internetu, online a interaktívnymi počítačovými službami.

(540)



(591) biela, modrá

(731) MARKÍZA - SLOVAKIA, spol. s r. o., Bratislavská 1/a, 843 56 Bratislava, SK;

(740) Fajnor IP, s. r. o., Bratislava, SK;

(210) 2049-2015

(220) 5.10.2015

10(511) 9, 16, 35, 38, 41

(511) 9 - Zvukové, obrazové a zvukovo-obrazové nahrávky zaznamenané na nosičoch údajov, ako aj v elektronickej podobe; informácie, dáta, databázy, katalógy a programy zaznamenané v elektronickej podobe; elektronické publikácie (sťahovateľné); prístroje na nahrávanie, prenos a reprodukciu zvuku alebo obrazu.

16 - Noviny; časopisy (periodiká); knihy; tlačoviny; tlačené reklamné materiály z papiera; piernický tovar a písacie potreby; učebné a vyučovacie pomôcky (okrem prístrojov a zariadení); tlačené reklamné materiály; letáky; prospekty; pohľadnice; fotografie; obálky (papiernický tovar); obaly (papiernický tovar); samolepky (papiernický tovar); vyučovacie pomôcky vo forme hier (okrem prístrojov a zariadení); kancelárske potreby (okrem nábytku); kalendáre; príručky; plagáty; listový papier; stolové prestieranie z papiera; papierové obrusy; záložky do kníh; papierové alebo plastové vrecká na balenie; papierové podložky na stól;

nálepky na kancelárske použitie alebo pre domácnosť; ročenky; stojany na perá a ceruzky; papierové podložky pod poháre; oznámenia (papiernický tovar); papierové vlajky; papierové zástavy; nože na papier (kancelárske potreby); otvárače na listy (kancelárske potreby); puzdrá na písacie potreby; pútače z papiera alebo lepenky; papierové obrúsky (prestieranie); papierové utierky; etikety (okrem textilných).

35 - Reklama; prenájom reklamného času v komunikačných médiách vrátane počítačovej komunikačnej siete; prenájom reklamných materiálov; prenájom reklamných plôch; televízna a rozhlasová reklama; rozširovanie reklamných oznamov; organizovanie obchodných alebo reklamných výstav; vydávanie reklamných textov; rozširovanie reklamných materiálov zákazníkom (letáky, prospekty, tlačoviny, vzorky); obchodný manažment; odborné obchodné poradenstvo; prezentácia výrobkov a služieb v komunikačných médiách pre maloobchod; organizovanie ochutnávok vín na podporu predaja; organizovanie reklamných hier na podporu predaja; služby modeliek na reklamné účely a podporu predaja výrobkov a služieb; vyhľadávanie sponzorov; poradenské a informačné služby v oblasti služieb uvedených v triede 35 tohto zoznamu; komerčné informačné kancelárie; produkcia reklamných filmov; služby výberu zamestnancov účinkujúcich v zábavných reláciách (výber spevákov, tanečníkov a nových tvárí - modeliek, modelov, hostesiek); maloobchodné služby s alkoholickými nápojmi.

38 - Televízne a rozhlasové vysielanie programov; interaktívne televízne a rozhlasové vysielanie; interaktívne vysielacie a komunikačné služby; telefonická komunikácia; komunikačné služby prostredníctvom audiotextu, teletextu, rozhlasu, televízie, počítačovej siete, mobilných telefónov; telekomunikačné služby; poskytovanie telekomunikačného pripojenia do svetovej počítačovej siete; poskytovanie telekomunikačných kanálov na telenáky; poskytovanie priestoru na diskusiu na internete; prenos správ, informácií, publikácií, audiovizuálnych diel prostredníctvom komunikačných sietí vrátane internetu; spravodajské kancelárie; poradenské a informačné služby v oblasti služieb uvedených v triede 38 tohto zoznamu.

41 - Produkcia televíznych a rozhlasových programov; produkcia publicistických, spravodajských, zábavných, vzdelávacích, kultúrnych a športových programov; produkcia hudobných programov; produkcia interaktívnych televíznych programov a hier; zábava; interaktívna zábava; hudobné skladateľské služby; organizovanie zábavných, kultúrnych, športových a vzdelávacích podujatí; vzdelávanie; organizovanie vedomostných, zábavných, hudobných a športových súťaží; organizovanie kvízov, hier a súťaží (okrem reklamných); organizovanie súťaží prostredníctvom telefónu (okrem reklamných); organizovanie zábav, karnevalov, plesov; plánovanie a organizovanie večierkov; moderovanie relácií, programov a podujatí; zábavné parky; zábavné služby poskytované prázdninovými tábormi; služby klubov zdravia (zdravotné a kondičné cvičenia); výchovno-zábavné klubové služby; organizovanie a vedenie seminárov; organizovanie a vedenie kongresov; organizovanie a vedenie školení; organizovanie a ve-

denie konferencií; organizovanie súťaží krásy; organizovanie živých vystúpení; živé predstavenia; produkcia filmov (okrem reklamných); hudobná tvorba; služby filmových, divadelných a nahrávacích štúdií; dabingové služby; požičiavanie filmov; požičiavanie filmových premietacích prístrojov a príslušenstva; divadelné predstavenia; tvorba divadelných alebo iných predstavení; služby divadelných, koncertných a varietných umelcov; rezervácia vstupeniek na zábavné, kultúrne a športové podujatia; produkcia a prenájom zvukových a zvukovo-obrazových nahrávok (okrem reklamných); vydateľské služby (okrem vydávania reklamných materiálov); vydávanie kníh, časopisov a iných tlačovín (okrem reklamných textov); online poskytovanie elektronických publikácií (bez možnosti kopírovania); vydávanie elektronických publikácií (okrem reklamných); elektronická edičná činnosť v malom (DTP služby); organizovanie kultúrnych alebo vzdelávacích výstav; tábory na športové sústreďenie; kurzy telesného cvičenia; fitness kluby (zdravotné a kondičné cvičenia); služby osobných trénerov (fitness cvičenia); zábavné služby nočných klubov; online poskytovanie počítačových hier z počítačových sietí; informácie o výchove, vzdelávaní; informácie o možnostiach rozptýlenia; informácie o možnostiach zábavy a rekreácie; informácie, správy, novinky z oblasti šoubiznisu; prekladateľské služby; prenájom dekorácií na predstavenia; poskytovanie služieb na oddych a rekreáciu; prenájom audiopriestrojov, videopriestrojov, videorekordérov, premietačiek, televíznych prijímačov, kultúrnych a vzdelávacích potrieb a prístrojov; prenájom športového výstroja (okrem dopravných prostriedkov); reportérske služby; pomoc pri výbere povolania (poradenstvo v oblasti výchovy a vzdelávania); organizovanie lotérií a stávkových hier; organizovanie módnych prehliadok na zábavné účely; služby diskžokejov; online poskytovanie digitálnej hudby (bez možnosti kopírovania); online poskytovanie videozáznamov (bez možnosti kopírovania); hazardné hry; poradenské a informačné služby v oblasti služieb uvedených v triede 41 tohto zoznamu; poskytovanie služieb uvedených v triede 41 tohto zoznamu aj prostredníctvom internetu, online a interaktívnymi počítačovými službami.

(540)



(591) modrá, biela

(731) MARKÍZA - SLOVAKIA, spol. s r. o., Bratislavská 1/a, 843 56 Bratislava, SK;

(740) Fajnor IP, s. r. o., Bratislava, SK;

(210) 2098-2015

(220) 14.10.2015

10(511) 7, 8, 9, 11, 12, 17, 22, 31

(511) 7 - Stroje a časti strojov na prevzdušňovanie trávnikov; drviče záhradného odpadu (stroje), ich časti a súčasti; kosačky na trávniky (stroje), ich časti a súčasti; krovinořezy (stroje) ich časti a súčasti;

vyžinače (stroje), ich časti súčasti; odvetvovače (stroje), ich časti a súčasti; reťazové pily (stroje), ich časti a súčasti; štiepačky dreva (stroje), ich časti a súčasti; snehové frézy (stroje), ich časti a súčasti; okružné pily, nožnice na živý plot (stroje), ich časti a súčasti; navijaky (stroje), ich časti a súčasti; čerpadlá a pumpy (stroje), ich časti a súčasti; hnacie motory s výnimkou motorov do pozemných vozidiel (stroje), ich časti a súčasti; zariadenia na hnojenie (stroje), ich časti a súčasti; hrabacie stroje, ich časti a súčasti; elektrocentrály (stroje), ich časti a súčasti; tlakové umývačky (stroje), ich časti a súčasti; motorové postrekovače (stroje), ich časti a súčasti; elektrické kladivá (stroje), ich časti a súčasti; elektrické miešadlá (stroje), ich časti a súčasti; ručné nástroje a náradie – nie na ručný pohon (stroje), ich časti a súčasti; vŕtacie stroje, ich časti a súčasti; elektrické ručné vŕtačky (stroje), ich časti a súčasti; elektrické stroje a prístroje na leštenie (stroje), ich časti a súčasti; vzduchové kompresory (stroje), ich časti a súčasti; hobl'ovačky (stroje), ich časti a súčasti; brúsky (stroje), ich časti a súčasti; pily (stroje), ich časti a súčasti; elektrické zväračky (stroje), ich časti a súčasti; elektródy zvracích strojov; vysávače (stroje), ich časti a súčasti; záhradné traktory (stroje), ich časti a súčasti.

8 - Ručné nástroje a ručné náradie (na ručný pohon).

9 - Prístroje a nástroje na meranie a váženie, tepelno-elektrické prístroje, ochranné odevy a obuv.

11 - Zariadenia na osvetľovanie, vykurovanie, výrobu pary, prípravu jedál, chladenie a sušenie.

12 - Vozidlá; zariadenia na pohyb po zemi, vo vzduchu alebo po vode.

17 - Kaučuk; guma; gumové tesnenia; gumové hadice; tesniace hmoty.

22 - Zakrývacie plachty.

31 - Poľnohospodárske, záhradnícke a lesnícke výrobky, rastliny a živé kvety, krmivo pre zvieratá.

(540)

Villager 

(591) oranžová, zelená

(731) IBO s.r.o., Bratislavská 50, 911 05 Trenčín, SK;

(210) 2122-2015

(220) 16.10.2015

10(511) 9, 16, 25, 35, 38, 41, 42

(511) 9 - Elektronické publikácie (stiahnuté z telemekunikačnej siete); magnetické nosiče údajov; optické nosiče údajov; nosiče zvukových, obrazových a zvukovo-obrazových nahrávok; elektronické nosiče záznamov; DVD; CD; záznamové disky; magnetické disky; optické disky; MP3 prehrávače; premietacie prístroje; premietacie plátna; diapozitívy; zariadenia a prístroje na prenos, reprodukciu, spracovanie alebo záznam zvuku, obrazu alebo údajov; zariadenia a prístroje na čítanie alebo zapisovanie CD alebo DVD; videokazety; počítače; notebooky (prenosné počítače); periférne zariadenia počítačov; počítačový softvér; zariadenia na úpravu a spracovanie textu;

prístroje a nástroje fotografické; informácie, údaje a databázy zaznamenané na elektronických, magnetických alebo optických nosičoch.

16 - Časopisy (periodiká); noviny; periodická a neperiodická tlač; tlačoviny; papierové osvedčenia; brožúry; knihy; prospekty; príručky; plagáty; katalógy; ročenky; tlačené manuály; letáky; kalendáre; papier, kartón, lepenka; papiernický tovar; obálky na dokumenty (kancelárske potreby); obálky (papiernický tovar); obaly (papiernický tovar); nálepky na kancelárske použitie alebo pre domácnosť; albumy; atlasy; tlačené fotografie; papierové tlačivá (formuláre); grafické reprodukcie; grafiky; spisové obaly (papiernický tovar); papierové vlajky; pútače z papiera alebo lepenky; tlačené reklamné materiály; etikety okrem textilných; pečiatky (s adresnými údajmi); pečate; pečatné vosky; písacie potreby; školské potreby (papier, písacie potreby); písacie stroje a kancelárske potreby okrem nábytku; kopírovací papier (papiernický tovar); kopirovacie zariadenia; laminovačky na dokumenty (kancelárske potreby); rezačky na papier (kancelárske potreby); samolepky (papiernický tovar); lepidlá na kancelárske použitie alebo pre domácnosť; lepiace pásy na kancelárske použitie alebo pre domácnosť; papierové alebo plastové vrecká a tašky na balenie.

25 - Obuv; ponožky; podkolenky; pančuchy; pančuchové nohavice; oblečenie; pokrývky hlavy.

35 - Reklama a reklamné služby; online reklama na počítačovej komunikačnej sieti; vydávanie reklamných textov; aktualizovanie reklamných materiálov; rozširovanie reklamných materiálov zákaznikom (letáky, prospekty, tlačoviny); organizovanie obchodných alebo reklamných výstav; podpora predaja (pre tretie osoby); organizovanie predvádzacích akcií na predvádzanie výrobkov a služieb; poradenstvo pri organizovaní a riadení obchodnej činnosti; pomoc pri riadení obchodnej činnosti; odborné obchodné poradenstvo; služby porovnávania cien; obchodná administratíva; grafická úprava tlačovín na reklamné účely; prepisovanie správ (kancelárske práce); vyhľadávanie informácií v počítačových súboroch (pre tretie osoby); zbieranie údajov do počítačových databáz; zoraďovanie údajov v počítačových databázach; prieskum trhu; rozširovanie vzoriek tovarov; služby predplácania novín a časopisov (pre tretie osoby); predplatné telekomunikačných služieb (pre tretie osoby); vyhľadávanie sponzorov; obchodné sprostredkovanie služieb uvedených v triedach 35, 38, 41 a 42 tohto zoznamu; maloobchodné a veľkoobchodné služby s tlačovínami, časopismi, novinami, CD a DVD; maloobchodné a veľkoobchodné služby s tovarmi uvedenými v triedach 9 a 16 tohto zoznamu; poskytovanie rád a informácií o uvedených službách prostredníctvom komunikačných médií, elektronickej pošty, SMS správ, počítačových sietí a internetu alebo verbálne; komerčné informačné kancelárie.

38 - Telekomunikačné služby; elektronickej pošty; telekomunikačný prenos elektronických tlačovín, časopisov, periodík, kníh a iných údajov prostredníctvom telekomunikačnej siete alebo elektronických sietí; telekomunikačný prenos informácií na internete; poskytovanie prístupu k elektronickým nástenkám, chatom, blogom a diskusným skupinám; počítačová komunikácia; tele-

konferenčné služby; poskytovanie priestoru na diskusiu na internete; poskytovanie prístupu do databáz; poskytovanie telekomunikačného pripojenia do svetovej počítačovej siete; poskytovanie telekomunikačných kanálov na telenákupy; poskytovanie používateľského prístupu do svetovej počítačovej siete; prenos správ a obrazových informácií pomocou počítača; rozhlasové vysielanie; televízne vysielanie; spravodajské kancelárie; tlačové agentúry; televízne alebo rozhlasové vysielanie prostredníctvom internetu alebo satelitu; poskytovanie rád a informácií o uvedených službách prostredníctvom komunikačných médií, elektronickej pošty, SMS správ, počítačových sietí a internetu alebo verbálne.

41 - Vydávanie časopisov, novín a iných tlačných publikácií (okrem vydávania reklamných textov); online vydávanie elektronických časopisov, novín a kníh; elektronická edičná činnosť v malom (DTP služby); prekladateľské služby; tlmočenie posunková reč; prenájom dekorácií; informácie o možnostiach zábavy; informácie o možnostiach rekreácie; organizovanie a vedenie tvorivých dielní (výučba); organizovanie športových alebo vzdelávacích hier (okrem reklamných); zábava; organizovanie a vedenie konferencií; organizovanie a vedenie kongresov; organizovanie a vedenie seminárov; organizovanie a vedenie školení; praktický výcvik (ukážky); organizovanie kultúrnych alebo vzdelávacích výstav; organizovanie lotérií; organizovanie plesov; organizovanie športových súťaží; organizovanie živých vystúpení; organizovanie zábavných súťaží (okrem reklamných); organizovanie kurzov; organizovanie vzdelávacích výcvikov; organizovanie stávkových hier; výchovno-zábavné klubové služby; organizovanie estrád; organizovanie kultúrnych podujatí; pôzovanie modelov výtvarným umelcom; tvorba videofilmov (nie reklamných); poskytovanie rád a informácií o uvedených službách prostredníctvom komunikačných médií, elektronickej pošty, SMS správ, počítačových sietí a internetu alebo verbálne.

42 - Poskytovanie internetových vyhľadávačov; aktualizovanie počítačového softvéru; inštalácia počítačových programov; navrhovanie a vývoj počítačových programov a počítačových systémov (najmä pre internetové, intranetové a iné sieťové aplikácie, pre servery a serverové stanice); počítačové programovanie najmä pre internetové, intranetové a iné sieťové aplikácie, pre servery a serverové stanice; inštalovanie, aktualizovanie a údržba počítačových programov a počítačových systémov (najmä pre internetové, intranetové a iné sieťové aplikácie, pre servery a serverové stanice); navrhovanie a vývoj počítačových databáz, dátových systémov a dátových aplikácií; návrh, vývoj a tvorba internetových a/alebo intranetových počítačových stránok a násteniek; inštalácia, aktualizácia a údržba internetových a/alebo intranetových počítačových stránok a násteniek; hostovanie (poskytovanie voľného priestoru) na internetové a/alebo intranetové počítačové stránky, nástenky alebo aplikácie; grafické dizajnérstvo; kontroly kvality; obnovovanie počítačových databáz; prevod (konverzia) počítačových programov a údajov (nie fyzický); prevod údajov alebo dokumentov z fyzických médií na elektronické

médiá; poskytovanie rád a informácií o uvedených službách prostredníctvom komunikačných médií, elektronickej pošty, SMS správ, počítačových sietí a internetu alebo verbálne.

(540)

**ZÁZRAČNÁ
PLANĚTA**

(731) Sportmedia, s. r. o., Na Hrebienku 35, 811 02 Bratislava, SK;

(210) 2123-2015

(220) 16.10.2015

10(511) 20, 24, 35

(511) 20 - Vtáčie búdky; búdky pre zvieratá chované v domácnosti; busty z dreva, vosku, sadry alebo plastov; bytové zariadenie (dekoračné predmety); drevené cievky na nite, hodváby na šitie a priadze; nekovové cievky na navíjanie hadíc (nie mechanické); stojany na časopisy; nekovové pripevnené dávkovače papierových utierok; dekoračné zvonkohry; detské prebaľovacie pulty; divány; podložky do ohrádok pre dojčatá; domové čísla (okrem kovových a svietiacich); drevené alebo plastové debny; drevené alebo plastové skrinky (nábytok); snímateľné kryty na drezy; nekovové držadlá, kľučky; nekovové kľučky na dvere; nekovové dverové vybavenie; dverové zvonce (nekovové, neelektrické); dvierka na nábytok; figuríny; figuríny z dreva, vosku, sadry alebo plastov; nekovové fľaškové uzávery; nekovové háčiky na vešiaky; háčiky na záclony; nekovové háčiky na odevy; interiérové lamelové žalúzie alebo rolety; nekovové káblové príchytky alebo svorky; nekovové kade; kartotékové skrine (nábytok); opierky na knihy; koľajničky na záclony a závesy; nekovové kohútiky na sudy; nekovové kolíky; nekovové prepravné kontajnery; nekovové koše; prútené koše; rybárske koše; pekárske košíky; kozubové zásteny (nábytok); krúžky na záclony; lavičky (nábytok); rozkladacie ležadlá; lôžka pre domáce zvieratá; lôžkoviny okrem posteľnej bielizne; masážne stoly; nekovové matice; posteľné matrace; matrace; nekovové rúčky na metly; mušle (dekoriácia); nábytok; drevené časti nábytku; kancelársky nábytok; kovový nábytok; školský nábytok; nekovové truhlice; plastové nádoby (obaly); nekovové nádoby na miešanie malty; nity okrem kovových; nekovové rukoväte nožov; obaly na odevy; nekovové obloženie alebo ozdoby na nábytok; uhlové podpery na obrazové rámy; obruby, rámy na kefy; ohrádky pre dojčatá; nekovové vybavenie okien; hlavové opierky (časti nábytku); plastové ozdoby na potraviny; nekovové manipulačné palety; palice na nosenie bremien (váhy); písacie stoly; nekovové káblové alebo rúrkové spojky; nekovové káblové príchytky alebo svorky; podhlavníky; podušky; podušky pre domáce zvieratá; pohovky; police; nábytkové police; police do registračných skriň; police, stojany; drevené kos-

try postelí; nemocničné posteľe; vodné posteľe okrem postelí na lekárske použitie; nekovové posteľové vybavenie; nekovové poštové schránky okrem murovaných; poťahy alebo obaly na šatstvo (na uskladnenie); nekovové poznávacie značky; pracovné stoly; pracovné stoly, hoblice; drevené prepravky na fľaše; príborníky; príručné toaletné zrkadielka; profily na obrazové rámy; pruťený alebo košíkarsky tovar; pružinové matrace; pulty; rámy na obrazy; rúčky a rukoväte na náradie (nekovové); rysovacie stoly; servírovacie stolíky; nekovové schodíky; skrinky na lieky; sochy z dreva, vosku, sadry alebo plastov; spacie vaky na stanovanie; stojany na dáždniky; stojany na vešanie kabátov; stojany na klobúky; stojany na kvety (nábytok); stojany na pušky; stojany na tanierce; stoly; stoly pod písacie stroje; nekovové identifikačné štítky; taburetky; zobrazovacie tabule; tyče k rastlinám alebo stromom; stojany na uteráky (nábytok); vešiaky na kľúče; vankúše; roletové valce; nekovové dverové vybavenie; vypchaté zvieratá; nafukovacie matrace (nie na lekárske účely); koľajničky na záclony a závesy; záclonové tyče; bambusové závesy; závesové šnúry; sedacie vaky.

24 - Tkaniny; umelý hodváb (textílie); utierky na riad; obliečky na vankúše; vlnené textílie; textílie na vyšívanie s predkresleným vzorom; záclony; zamat; textilné alebo plastové závesy; závesy na dvere; pogumované plátno, nie pre papiernictvo; plastové pokrývky na prikrytie nábytku; posteľná bielizeň; posteľné pokrývky; posteľné pokrývky a prikryvky; ochranné poťahy na nábytok; povlaky na matrace (posteľná bielizeň); obliečky na vankúše; prešívane prikryvky; obrusy (okrem papierových); elastické textílie; rukavice; sieťovina; stolové behúne (štóly); bavlnené textílie; bytový textil; cestovné deky; čalúnické textílie; damask (tkaniny); drožet (tkanina s pretkávaným vzorom); džersej (pletieny); čalúnické espartové textílie; textilné etikety; flanel (textílie); flanel pre zdravotníctvo; flauš (textílie); hodvábné tkaniny; hodvábné tkaniny na tlačové vzory; konopné plátno; konopné tkaniny; krep (textílie); kúpeľňové textílie (okrem oblečenia); ľanové textílie; textílie imitujúce kožušiny; textílie; lôžkoviny (bielizeň); ochranné siete proti komárom (moskytiéry); obliečky na matrace; obliečky na podušky; obloženia nábytku textilnými látkami; ozdobné obliečky na vankúše; plachty; posteľné pokrývky a prikryvky.

35 - Administratívne spracovanie obchodných objednávok; aranžovanie výkladov; vypracovávanie daňových priznaní; fakturácie; fotokopírovacie služby; hospodárske (ekonomické) predpovede; prenájom kancelárskych strojov a zariadení; lepenie plagátov; rozmnožovanie dokumentov; nábor zamestnancov; obchodné alebo podnikové audity (revízia účtov); pomoc pri riadení obchodnej činnosti; prenájom reklamných materiálov; vyhľadávanie sponzorov; služby porovnávania cien; správa počítačových súborov; účtovníctvo.

(540) EMI

(731) EMI-Sabinov s.r.o., Ovocinárska 55, 083 01 Sabinov, SK;

(210) 2138-2015

(220) 16.10.2015

10(511) 5, 29, 30

(511) 5 - Potraviny pre dojčatá; sladové mliečne nápoje na lekárske použitie; výživové doplnky; tuky na lekárske použitie; tvarohové termizované výrobky pre dojčatá (potraviny).

29 - Potravinárske oleje a tuky; mlieko a mliečne výrobky; maslo; mliečne nápoje (s vysokým obsahom mlieka); tvaroh; výrobky z tvarohu (mliečne výrobky); jogurty; termizované výrobky (mliečne výrobky); syry; tvarohové syry; tvarohové termizované výrobky (mliečne výrobky); mliečne tvarohové nápoje.

30 - Mrazené jogurty (potraviny); cukrovinky s obsahom mlieka; mliečne čokoládové nápoje; mliečne kávové nápoje; mliečne kakaové nápoje; zmrzliny; mrazené smotanové krémy.

(540)



(591) modrá, biela, červená

(731) POLABSKÉ MLÉKÁRNY a. s., Dr. Kryšpína 510, 290 16 Poděbrady, CZ;

(740) Brichtová Tatiana, JUDr., Bratislava, SK;

(210) 2140-2015

(220) 20.10.2015

10(511) 32

(511) 32 - Nealkoholické miešané nápoje.

(540)



(591) tmavo sivá, čierna, tmavo červená, belaso modrá

(731) Maxipartners s.r.o., Sielnica 272, 962 31 Sliač, SK;

(210) 2141-2015

(220) 20.10.2015

10(511) 31

(511) 31 - Krmivo a potrava pre zvieratá; keksy a sušienky pre domáce zvieratá; jedlé pochúťky pre domáce zvieratá; stráviteľné kosti na žuvanie a tyčinky pre domáce zvieratá; sépiová kosť (pre vtáky v kletke).

(540) K-CLASSIC CRUNCHY PILLOWS

(731) Kaufland Warenhandel GmbH & Co. KG, Röntelstr. 35, 74172 Neckarsulm, DE;

(740) Brichtová Tatiana, JUDr., Bratislava, SK;

(210) 2149-2015

(220) 20.10.2015

10(511) 38, 42, 45

(511) 38 - Služby elektronickej nástenky (telekomunikačné služby); poskytovanie prístupu do databáz. 42 - Uchovávanie elektronickej údajov; hostovanie na počítačových stránkach (webových stránkach).

45 - Online služby sociálnych sietí; zoznamovacie služby.

(540)



HladamSponzora.sk

(731) Dušek Ladislav, Helsinská 2737, 390 05 Tábor, CZ;

(740) FAJNOR IP s.r.o., Bratislava, SK;

(210) 2156-2015

(220) 21.10.2015

10(511) 5

(511) 5 - Veterinárne lieky predávané na predpis iba veterinárom.

(540) **ORILAN**

(731) Orion Corporation, Orionintie 1, 02200 Espoo, FI;

(740) MAJLINGOVÁ & PARTNERS, s.r.o., Bratislava, SK;

(210) 2157-2015

(220) 21.10.2015

10(511) 16, 35, 36, 38

(511) 16 - Tlačoviny; časopisy; noviny; knihy; prospekty; brožúry; plagáty; fotografie; pohľadnice; kalendáre; katalógy; tlačené príručky; sprievodcovia (tlačené publikácie); ročenky; tlačené reklamné materiály; kancelárske potreby okrem nábytku.

35 - Poradenské a konzultačné služby v oblasti obchodnej činnosti a podnikania; poskytovanie obchodných alebo podnikateľských informácií; marketing; marketingové štúdie; obchodný alebo podnikateľský prieskum; prieskum verejnej mienky; prieskum trhu; analýzy nákladov; hospodárske a ekonomické predpovede; zostavovanie výpisov z účtov; aktualizácia a údržba údajov v počítačových databázach; zbieranie údajov do počítačových databáz; vzťahy s verejnosťou (prieskum vzťahov medzi podnikmi, inštitúciami a spoločenským prostredím); organizovanie obchodných alebo reklamných výstav; predvádzanie tovaru na reklamné účely a podporu predaja; lepenie plagátov; rozširovanie reklamných alebo inzertných oznamov; rozširovanie reklamných materiálov zákazníkom (letáky, prospekty, tlačoviny, vzorky); zasielanie reklamných materiálov zákazníkom; vydávanie reklamných textov; aktualizovanie rek-

lamných materiálov; prenájom reklamných plôch; rozhlasová reklama; televízna reklama; reklama; online reklama na počítačovej komunikačnej sieti; podpora predaja (pre tretie osoby); poskytovanie informácií a iných informačných produktov komerčného alebo reklamného charakteru, multimediálnych informácií komerčného alebo reklamného charakteru; poskytovanie služieb uvedených v triede 35 tohto zoznamu aj prostredníctvom internetu; obchodné sprostredkovateľské služby; vypracovávanie daňových priznaní; administratívna správa hotelov; komerčné informačné kancelárie; kancelárie zaoberajúce sa dovozom a vývozom; nábor zamestnancov; analýzy nákupných, veľkoobchodných cien; obchodný manažment; poradenstvo pri riadení podnikov; obchodné odhady; spracovanie textov; účtovníctvo; vedenie účtovných kníh; zoraďovanie údajov v počítačových databázach; vyhľadávanie informácií v počítačových súboroch (pre tretie osoby); odborné posudky efektívnosti podnikov; obchodné alebo podnikové audity (revízia účtov).

36 - Finančné služby poskytované samostatným finančným agentom v oblasti poistenia alebo zaistenia, kapitálového trhu, doplnkového dôchodkového sporenia, prijímania vkladov, poskytovania úverov a spotrebiteľských úverov; zhromažďovanie peňažných prostriedkov s cieľom použiť ich na podnikanie (finančné služby); dôchodkové fondy; vydávanie kreditných kariet; služby úverových kariet; organizovanie dobročinných zbierok; kapitálové investície; garancie, záruky; klíring (bezhotovostné zúčtovávanie vzájomných pohľadávok a záväzkov); úschovné služby, úschova v bezpečnostných schránkach; pôžičky (finančné úvery); daňové odhady (služby); finančné odhady a oceňovanie (poistovníctvo, bankovníctvo, nehnuteľnosti); správcovstvo majetku (pre tretie osoby); služby v oblasti finančnictva; finančné riadenie; záručné pôžičky; hypotéky, poskytovanie pôžičiek; obchodovanie na burze s cennými papiermi; finančné analýzy; finančné poradenstvo; konzultačné služby v oblasti financií; elektronický prevod kapitálu; platobné prevody vykonávané elektronicky; finančné informácie; vydávanie cenných papierov; úschova cenností; kurzové záznamy na burze; príjem vkladov od spoločnosti; investovanie do cenných papierov; finančný lízing; obchodovanie na vlastný účet alebo na účet klienta s devízovými hodnotami v oblasti termínovaných obchodov (futures) a opcii (options) včítane kurzových a úrokových obchodov s prevoditeľnými cennými papiermi; finančné sprostredkovanie (maklérstvo); finančný manažment portfólia; zmenárenská činnosť; faktoring a forfajting; sprostredkovanie nehnuteľností; daňové odhady (služby); finančné oceňovanie a odhady nehnuteľností; správa nehnuteľností; poistenie proti nehodám; finančné oceňovanie; informácie o poistení; uzatváranie poisťiek; poistno-technické služby; poradenstvo v oblasti poistenia; záručné pôžičky; prenájom bytov; prenájom kancelárskych priestorov; realitné kancelárie; finančné riadenie; služby sporiteľní; sprostredkovanie poistenia; sprostredkovanie záruk; úverové ústavy (služby); vyberanie nájomného; finančné sponzorstvo; finančný lízing zariadení, nástrojov, prostriedkov alebo komponentov.

38 - Telekomunikačné služby; telefonická komunikácia; faxové prenosy; telefaxové prenosy; služby zberu a prenosu správ; rádiové pagingové služby; služby elektronickej pošty; služby doručovania elektronických správ; on-line informačné služby súvisiace s telekomunikáciami; služby elektronickej výmeny údajov; prenos údajov telekomunikáciami; služby satelitnej komunikácie; rozhlasové vysielanie; televízne vysielanie; služby textu, služby videotelefónu; poskytovanie informácií v oblasti telekomunikácií prostredníctvom webových stránok; poskytovanie používateľského prístupu na internet; poskytovanie telekomunikačného pripojenia na internet; poskytovanie prístupu do da tabáz; poskytovanie priestoru na diskusiu na internete; poskytovanie prístupu na webové stránky s digitálnou hudbou na internete; poskytovanie prístupu na MP3 webové stránky na internete; šírenie digitálnej hudby telekomunikáciami (telekomunikačné služby); poskytovanie prístupu k telekomunikačným sieťam; komunikácia prostredníctvom počítača; spravodajské agentúry; prenos správ a informácií o súčasnom dianí; prenájom telekomunikačných zariadení, nástrojov, prostriedkov alebo komponentov spojených s poskytovaním služieb uvedených v triede 38 tohto zoznamu; poradenské, informačné a konzultačné služby súvisiace so službami uvedeným v triede 38 tohto zoznamu.

(540)



(591) modrá, oranžová, biela

(731) UNIVERSAL makléřský dom a.s., Červeňova 18, 811 03 Bratislava, SK;

(740) TM & PATENT ATTORNEY NEUSCHL s.r.o., Bratislava, SK;

(210) 2167-2015

(220) 26.10.2015

10(511) 18, 25, 28

(511) 18 - Plecniaky (batohy); cestovné tašky; náprsné tašky; cestovné obaly na odevy; peňaženky; plážové tašky; plecniaky; športové tašky; náprsné tašky; tašky.

25 - Bundy; čiapky; priliehavé čiapky; čiapky so šiltom; goliere (časti odevov); chrániče uší proti chladu (pokrývky hlavy); kabáty; kapucne (časti odevov); košeľe; košeľe s krátkym rukávom; legíny; legínsy; obuv na kúpanie; sandále na kúpanie; nohavice; nohavicové sukne; oblečenie; obuv; odevy; pančuchy; pančuchy absorbujúce pot; papuče; plavky; plavky (pánske); plavky (dámske); plážová obuv; plážové oblečenie; pletené svetre; pokrývky hlavy; ponožky; potné vložky; pulóvre; pyžamá; rukavice; saká; pánske spodky; spodná bielizeň; spodná bielizeň pohlcujúca pot; spodná bielizeň zabraňujúca poteniu; sukne; svetre; šaty; šatové sukne; čiapkové šilty; šilty (pokrývky hlavy); športová obuv; športové tričká, dresy; telocvičné úbory; tielka; tričká; celé topánky; topánky na šport; topánky; vrchné ošatenie; župany.

28 - Cvičebné náradie na posilňovanie svalov; vzpieračské činky; stroje na telesné cvičenia; opasky pre vzpieračov (športové potreby); posilňovacie stroje; hracie rukavice.

(540)



(731) Barčák Patrik, Za Kalváriou 667/18, 029 42 Bobrov, SK;

(210) 2179-2015

(220) 27.10.2015

10(511) 30

(511) 30 - Pekárske a cukrárske výrobky; biskvity; kek-sy; sušienky; koláče; múčniky; torty; zákusky; čokoládové výrobky; zmrzliny.

(540)



(591) biela, odtiene zelenej, odtiene hnedej, odtiene sivej, odtiene žltej, tmavooranžová a béžová

(731) SOREMARTEC S. A., Findel Business Center, Complexe B, Rue de Treves, L-2632 Findel, LU;

(740) BEATOW PARTNERS s.r.o., Bratislava, SK;

(210) 2180-2015

(220) 27.10.2015

10(511) 30

(511) 30 - Pekárske a cukrárske výrobky, biskvity, kek-sy, sušienky, koláče, múčniky, torty, zákusky, čokoládové výrobky, zmrzliny.

(540)



(591) čierna, tmavooranžová, modrá, hnedá, biela, žltá a béžová

(731) SOREMARTEC S. A., Findel Business Center, Complexe B, Rue de Treves, L-2632 Findel, LU;

(740) BEATOW PARTNERS s.r.o., Bratislava, SK;

(210) 2185-2015

(220) 28.10.2015

10(511) 7, 35

(511) 7 - Záhradné traktory; reťazové pily; hrabacie stroje (hrabačky); generátory elektriny; kosačky na trávniky (stroje); kypriče (stroje); stroje a prístroje na čistenie (elektrické); vysokotlakové čistiace stroje; poľnohospodárske náradie (okrem ručného); priemyselné vibrátory (stroje); rezacie stroje; elektrické nožnice na živé ploty (bezšnúrové); krovinnorezy (náradie na iný než ručný pohon).

35 - Odborné obchodné poradenstvo; reklama; online reklama na počítačovej komunikačnej sieti; prenájom reklamných materiálov; obchodný alebo podnikateľský prieskum; organizovanie obchodných alebo reklamných výstav; podpora predaja (pre tretie osoby); pomoc pri riadení obchodnej činnosti; veľkoobchodné a maloobchodné služby s tovarmi uvedenými v triede 7 tohto zoznamu; veľkoobchodné a maloobchodné služby s tovarmi uvedenými v triede 7 tohto zoznamu prostredníctvom internetu; obchodné sprostredkovateľské služby s tovarmi uvedenými v triede 7 tohto zoznamu.

(540)



(591) modrá, sivá, biela

(731) WPW Center s.r.o., Radlinského 20, 052 01 Spišská Nová Ves, SK;

(740) Advokátska kancelária Patajová Pataj s.r.o., Banská Bystrica, SK;

(210) 2186-2015

(220) 28.10.2015

10(511) 7

(511) 7 - Záhradné traktory; reťazové pily; hrabacie stroje (hrabačky); generátory elektriny; kosačky na trávniky (stroje); kypriče (stroje); stroje a prístroje na čistenie (elektrické); vysokotlakové čistiace stroje; poľnohospodárske náradie (okrem ručného); priemyselné vibrátory (stroje); rezacie stroje; elektrické nožnice na živé ploty (bezšnúrové); krovinnorezy (náradie na iný než ručný pohon).

(540)



(591) oranžová, sivá, biela

(731) WPW Center s.r.o., Radlinského 20, 052 01 Spišská Nová Ves, SK;

(740) Advokátska kancelária Patajová Pataj s.r.o., Banská Bystrica, SK;

(210) 2189-2015

(220) 29.10.2015

10(511) 35, 36, 38

(511) 35 - Pomoc pri riadení obchodnej činnosti; poskytovanie obchodných alebo podnikateľských informácií; lepenie plagátov; kancelárie zaoberajúce sa dovozom a vývozom; komerčné informačné kancelárie; analýzy nákladov; rozširovanie reklamných oznamov; fotokopírovacie služby; sprostredkovateľne práce; prenájom kancelárskych strojov a zariadení; účtovníctvo; vedenie účtovných kníh; zostavovanie výpisov z účtov; obchodné alebo podnikové audity (revízia účtov); poradenstvo pri organizovaní a riadení obchodnej činnosti; personálne poradenstvo; poradenstvo pri riadení podnikov; písanie na stroji; predvádzanie tovaru; rozširovanie reklamných materiálov zákazníkom (letáky, prospekty, tlačoviny, vzorky); pomoc pri riadení obchodných alebo priemyselných podnikov; rozmnožovanie dokumentov; aktualizovanie reklamných materiálov; rozširovanie vzoriek tovarov; odborné posudky efektívnosti podnikov; dražby; marketingové štúdie; marketing; obchodné odhady; obchodný alebo podnikateľský prieskum; prenájom reklamných materiálov; poradenstvo pri organizovaní obchodnej činnosti; vydávanie reklamných textov; reklama; rozhlasová reklama; obchodný alebo podnikateľský výskum; vzťahy s verejnosťou; stenografické služby; televízna reklama; prepisovanie správ (kancelárske práce); aranžovanie výkladov; reklamné agentúry; poradenské služby pri riadení obchodnej činnosti; predvádzanie (služby modeliek) na reklamné účely a podporu predaja; prieskum trhu; správa počítačových súborov; odborné obchodné alebo podnikateľské poradenstvo; hospodárske (ekonomické) predpovede; organizovanie obchodných alebo reklamných výstav; obchodné alebo podnikateľské informácie; prieskum verejnej mienky; príprava miezd a výplatných listín; nábor zamestnancov; služby poskytované pri premiestňovaní podnikov; prenájom reklamných plôch; podpora predaja (pre tretie osoby); sekretárske služby; vypracovávanie daňových priznaní; odkazovacie telefónne služby (pre neprítomných predplátciteľov); spracovanie textov; služby predplácania novín a časopisov (pre tretie osoby); zásielkové reklamné služby; administratívna správa hotelov; odborné obchodné riadenie umeleckých činností; zbieranie údajov do počítačových databáz; zoraďovanie údajov v počítačových databázach; organizovanie obchodných alebo reklamných veľtrhov; prenájom fotokopírovacích strojov; online reklama na počítačovej komunikačnej sieti; zásobovacie služby pre tretie osoby (nákup tovarov a služieb pre iné podniky); vyhľadávanie informácií v počítačových súboroch (pre tretie osoby); prenájom reklamného času v komunikačných médiách; prehľad tlače (výstrižkové služby); prenájom predajných automatov; výber zamestnancov pomocou psychologických testov; služby porovnávania cien; prezentácia výrobkov v komunikačných médiách pre ma-

loobchod; obchodné informácie a rady spotrebiteľom; predplatné telekomunikačných služieb (pre tretie osoby); administratívne spracovanie obchodných objednávok; obchodná správa licencií výrobcov a služieb (pre tretie osoby); subdodávateľské služby (obchodné služby); fakturácie; písanie reklamných textov; zostavovanie štatistík; grafická úprava tlačovín na reklamné účely; vyhľadávanie sponzorov; organizovanie módnych prehliadok na podporu predaja; tvorba reklamných filmov; obchodný manažment pre športovcov; marketing; telemarketingové služby; maloobchodné alebo veľkoobchodné služby s farmaceutickými, zverolekáskymi a zdravotníckymi prípravkami a lekáskymi potrebami; prenájom predajných stánkov; poskytovanie obchodných alebo podnikateľských kontaktných informácií; optimalizácia internetových vyhľadávačov; optimalizácia obchodovania na webových stránkach; platené reklamné služby typu „klikni sem“; obchodné sprostredkovateľské služby; obchodný manažment pre poskytovateľov služieb na voľnej nohe; vyjednávanie a uzatváranie obchodných transakcií pre tretie osoby; aktualizácia a údržba údajov v počítačových databázach; riadenie obchodnej činnosti v stavebníctve; poskytovanie obchodných informácií prostredníctvom webových stránok; on-line poskytovanie obchodného priestoru pre nákupcov a predajcov tovarov a služieb; navrhovanie reklamných materiálov; externé administratívne riadenie podnikov; podávanie daňových priznaní; podnikové riadenie refundovaných programov (pre tretie osoby); prenájom billboardov; písanie životopisov (pre tretie osoby).

36 - Prenájom nehnuteľností; sprostredkovanie (maklérstvo); realitné kancelárie; sprostredkovanie nehnuteľností; organizovanie dobročinných zbierok; faktoring; správcovstvo majetku (pre tretie osoby); financovanie (služby); finančné riadenie; záložne; správa nehnuteľností; správa nájomných domov; prenájom bytov; prenájom poľnohospodárskych fariem; prenájom nehnuteľností (ubytovanie); vyberanie nájomného; prenájom kancelárskych priestorov; likvidácia podnikov (finančné služby).

38 - Posielanie správ; televízne vysielanie; telefonické služby; telefonická komunikácia; komunikácia mobilnými telefónmi; elektronická pošta; informácie v oblasti telekomunikácií; výzvy (rádiom, telefónom alebo inými elektronickými komunikačnými prostriedkami); prenájom prístrojov na prenos správ; komunikácia prostredníctvom optických sietí; prenájom faxových prístrojov; prenájom modemov; prenájom telekomunikačných prístrojov; prenájom telefónov; prenos signálu prostredníctvom satelitu; elektronické zobrazovacie tabule (telekomunikačné služby).

(540)



(591) modrá, biela

(731) KERAMON Trade, s.r.o., Werferova 1, 040 01 Košice, SK;

(740) Petty Vojtech, JUDr., Košice, SK;

(210) 2190-2015

(220) 29.10.2015

10(511) 5, 35, 44

(511) 5 - Bylinné liečivá; liečivé prípravky na použitie pri prírodnej liečbe; výťažky z liečivých rastlín na lekárske použitie; výživové doplnky; diétne látky na lekárske použitie.

35 - Rozširovanie reklamných oznamov; predvádzanie tovaru; rozširovanie reklamných materiálov zákazníkom (letáky, prospekty, tlačoviny, vzorky); rozširovanie vzoriek tovarov; reklama: rozhlasová reklama; vzťahy s verejnosťou (public relations); televízna reklama; prieskum trhu; organizovanie obchodných alebo reklamných výstav; on line reklama na počítačovej komunikačnej sieti; prezentácia výrobkov v komunikačných médiách pre maloobchod; obchodné informácie a rady spotrebiteľom; písanie reklamných textov; grafická úprava tlačovín na reklamné účely; marketing; telemarketingové služby; platené reklamné služby typu „klikni sem“; sprostredkovanie obchodu s tovarom; obchodný manažment; obchodná administratíva; kancelárske práce; administratívne spracovanie obchodných objednávok; maloobchodné alebo veľkoobchodné služby s farmaceutickými, zverolekáskymi a zdravotníckymi prípravkami a s lekáskymi potrebami; odborné obchodné alebo podnikateľské poradenstvo; poskytovanie obchodných informácií prostredníctvom webových stránok: všetko pre tovary a služby v triedach 5 a 44 tohto zoznamu.

44 - Liečba prírodnými liečivami (lekárske služby); alternatívna medicína; bylinkárstvo; farmaceutické poradenstvo; zdravotné poradenstvo.

(540)



(591) biela, modrá, červená

(731) Zima Jozef, PharmDr., Višňová 3168/26A, 949 01 Nitra, SK; Zimová Alica, Višňová 3168/26A, 949 01 Nitra, SK;

(740) Girmanová Zuzana, Ing., Nitra, SK;

(210) 2206-2015

(220) 3.11.2015

10(511) 5

(511) 5 - Výživové doplnky; sirupy na farmaceutické použitie; farmaceutické prípravky; chemicko-farmaceutické prípravky; vitamínové prípravky; chemické prípravky na lekárske použitie; chemické prípravky na farmaceutické použitie; biologické prípravky na lekárske použitie; sladové mliečne nápoje na lekárske použitie; lieky pre humánu medicínu; lieky pre veterinárnu medicínu; liečivé čaje; liečivé nápoje.

(540) Doctor CHOCO

(731) VULM SK s.r.o., Tuhovská 18, 831 06 Bratislava, SK;

(740) Němcová Zuzana, Mgr., Vranov nad Topľou, SK;

(210) 2209-2015

(220) 3.11.2015

10(511) 16, 20, 35

(511) 16 - Tlačené publikácie; plagáty; prospekty; pútače z papiera alebo lepenky; grafické reprodukcie; tlačené reklamné materiály; baliaci papier; blahoprajné pohľadnice; brožované knihy; brožúry; časopisy (periodiká); etikety okrem textilných; fotografie (tlačoviny); grafické zobrazenia; grafiky; kalendáre; knihy; umelecké litografie; záložky do kníh; albumy; noviny; letáky; tlačoviny; ceruzky; perá (kancelárske potreby); reklamné tabule z papiera; kartónu alebo lepenky; obálky (papiernický tovar); kartónové obaly; obaly (papiernický tovar).

20 - Nábytok; pohovky; sofý; kreslá; kancelársky nábytok; stolárske umelecké výrobky; stoličky; sedadlá; servírovacie stolíky; umelecké diela z dreva, vosku, sadry alebo plastov; podušky; divány; police, stojany; nekovové posteľové vybavenie; drevené časti nábytku; nábytkové police; rámy posteľí; chaise longue (typ čalúneného kresla); ratan; lavičky (nábytok); rozkladacie ležadlá; taburetky; pulty; dvierka na nábytok; krúžky na záclony; toaletné stolíky; písacie stoly; podstavce na kvety; stojany na kvety (nábytok); podstavce, kostry, stojany na počítače; detské vysoké stoličky; komody, zásuvkové kontajnery, bielizník; rámy na obrazy; drevené alebo plastové rebríky; vankúše; drevené obaly na fľaše; plastové nádoby (obaly); jedálenské stoly; konferenčné stolíky; pohovky, gauče; rozkladacie gauče a pohovky; čalúnený nábytok; rošty; základne pre matrace; posteľné matrace; drevené posteľe.

35 - Maloobchodné služby s nábytkom, najmä s koženým nábytkom, s kancelárskym nábytkom, s kreslami, s posteľami, s taburetkami, s rozkladacími ležadlami, s pohovkami, so stolmi, so stoličkami, s lavicami, s pultmi, so stolárskymi výrobkami, so stolíkmi, so zrkadlami, so stolovými textíliami, s čalúnnickými látkami, s dverovými závesmi, s poťahmi na nábytok, s obliečkami na matrace, s obliečkami na vankúše, so záclonkami; aranžovanie výkladov; marketingové štúdie; marketing; reklama; obchodný alebo podnikateľský prieskum; organizovanie obchodných alebo reklamných výstav; poradenské služby pri riadení obchodnej činnosti; poradenstvo pri organizovaní obchodnej činnosti; poskytovanie obchodných

alebo podnikateľských informácií; prenájom reklamných materiálov; reklamné agentúry; rozširovanie reklamných oznamov; rozširovanie reklamných materiálov zákazníkom (letáky, prospekty, tlačoviny, vzorky); televízna reklama; vydávanie reklamných textov; zásielkové reklamné služby; zbieranie údajov do počítačových databáz; zoraďovanie údajov v počítačových databázach; predvádzanie (služby modeliek) na reklamné účely a podporu predaja; personálne poradenstvo; prieskum trhu; prieskum verejnej mienky; vzťahy s verejnosťou (public relations); spracovanie textov; prenájom reklamných plôch; podpora predaja (pre tretie osoby); on line reklama na počítačovej komunikačnej sieti; poskytovanie obchodných informácií prostredníctvom webových stránok; obchodné alebo podnikateľské informácie; vyhľadávanie informácií v počítačových súboroch (pre tretie osoby); účtovníctvo; správa počítačových súborov; obchodné informácie a rady spotrebiteľom; telemarketingové služby; obchodné sprostredkovateľské služby; inzertné služby.

(540)

CONSEPTO

enjoy the comfort

(731) in - Elis SK, s.r.o., Nábřežie Dukelských hrdinov 3, 977 01 Brezno, SK;

(740) Belička Ivan, Ing., Banská Bystrica, SK;

(210) 2217-2015

(220) 4.11.2015

10(511) 1, 17, 20, 28

(511) 1 - Plasty (suroviny).

17 - Plasty, syntetické látky (polotovary); gumové alebo plastové tesniace alebo výplňové hmoty; plastové vlákna, nie na textilné použitie; guma (surovina alebo polotovar).

20 - Plastové nádoby (obaly); plastové lišty na nábytok.

28 - Hračky; figúrky (hračky).

(540)

(591) sivá, modrá

(731) TOP CRAFT s.r.o., Vankovia 797, 907 03 Myjava, SK;

(740) Advokátska kancelária Fridrich Paľko, s.r.o., Bratislava, SK;

(210) 2218-2015

(220) 4.11.2015

10(511) 35, 38, 41

(511) 35 - Administratívne spracovanie obchodných objednávok; reklamné agentúry; grafická úprava tlačovín na reklamné účely; obchodné alebo podnikateľské informácie; vyhľadávanie informácií v počítačových súboroch (pre tretie osoby); prezentácia výrobkov v komunikačných médiách pre maloobchod; marketing; pomoc pri riadení obchodnej činnosti; poradenstvo pri organizovaní obchodnej činnosti; poskytovanie obchodných alebo podnikateľských informácií; odborné obchodné alebo podnikateľské poradenstvo; obchodné informácie a rady spotrebiteľom; obchodný manažment v oblasti umenia; organizovanie komerčných alebo reklamných veľtrhov; organizovanie komerčných alebo reklamných výstav; zbieranie údajov do počítačových databáz; zoraďovanie údajov v počítačových databázach; podpora predaja (pre tretie osoby); služby predplácania novin a časopisov (pre tretie osoby); prieskum trhu; vzťahy s verejnosťou (public relations); reklama; on line reklama na počítačovej komunikačnej sieti; vydávanie reklamných textov; rozširovanie reklamných alebo inzertných oznamov; služby porovnávaní cien; sprostredkovateľne práce.

38 - Komunikácia prostredníctvom počítačových terminálov; posielanie správ; poskytovanie diskusných fór on line; poskytovanie priestoru na diskusiu na internete; poskytovanie prístupu do databáz.

41 - Informácie o možnostiach rekreácie; informácie o možnostiach zábavy; informácie o výchove a vzdelávaní; koučovanie (školenie); organizovanie a vedenie seminárov; organizovanie a vedenie tvorivých dielní (výučba); organizovanie kultúrnych alebo vzdelávacích výstav; organizovanie plesov; organizovanie predstavení (manažérske služby); organizovanie vedomostných alebo zábavných súťaží; organizovanie živých vystúpení; písanie textov (okrem reklamných); on line poskytovanie elektronických publikácií (bez možnosti kopírovania); rezervácia vstupeniek na zábavné predstavenia; služby agentúr ponúkajúcich vstupenky na zábavné podujatia.

(540) Čo dokáže mama

(731) Kováčová Andrea (MA), Jašíková 18, 821 03 Bratislava, SK;

(210) 2220-2015

(220) 3.11.2015

10(511) 9

(511) 9 - Mobilné telefóny; elektrické batérie (články); nabíjacie agregáty elektrických batérií; reproduktorové skrinky; handsfree (slúchadlá so zabudovaným mikrofónom na telefonovanie bez držania telefónu); spojky elektrického vedenia; počítačové pamäte; slúchadlá; videodispleje; fotoaparáty; indikátory množstva; indukory (elektrotechnika); elektrické zariadenia na diaľkové ovládanie priemyselných operácií; svetelné alebo mechanické signalizačné panely; doštičky na integrované obvody.

(540)**TECNO PHANTOM**

(731) TECNO TELECOM (HK) LIMITED, RMS 05-15, 13A/F SOUTH TOWER, WORLD FINANCE CTR HARBOUR CITY, 17, CANTON RD TST KLN, HK;

(740) ŽOVICOVÁ & ŽOVIC IP, s.r.o., Bratislava, SK;

(210) 2222-2015

(220) 10.11.2015

10(511) 35

(511) 35 - Pomoc pri riadení obchodnej činnosti; poskytovanie obchodných alebo podnikateľských informácií; analýzy nákladov; poradenstvo pri riadení podnikov; obchodný alebo podnikateľský prieskum; poradenstvo pri organizovaní obchodnej činnosti; reklama; vzťahy s verejnosťou (public relations); poradenské služby pri riadení obchodnej činnosti; prieskum trhu; odborné obchodné alebo podnikateľské poradenstvo; obchodné alebo podnikateľské informácie; podpora predaja (pre tretie osoby); zbieranie údajov do počítačových databáz; zoraďovanie údajov v počítačových databázach; on line reklama na počítačovej komunikačnej sieti; služby porovnávaní cien; marketing; navrhovanie reklamných materiálov.

(540)**PRICEWISE**

(591) svetlá oranžová CMYK 3 33 79 0, tmavá oranžová CMYK 3 44 90 0, čierna CMYK 68 67 63 66

(731) Schnorrer Milan, Palisády 2, 811 03 Bratislava, SK; Krišťák Peter, Grösslingova 52, 811 09 Bratislava, SK;

(740) Landl Martin, JUDr., Lučenec, SK;

(210) 2224-2015

(220) 4.11.2015

10(511) 41, 44

(511) 41 - Organizovanie športových, kultúrnych, zábavných a vzdelávacích podujatí; výchova a vzdelávanie v oblasti zdravého životného štýlu a starostlivosti o telo; výchova a vzdelávanie v oblasti osobného a sociálneho rozvoja; výchova a vzdelávanie v oblasti sociálnej starostlivosti a starostlivosti o invalidov; výchova a vzdelávanie pracovníkov sociálnych služieb a v zdravotníctve.

44 - Lekárske služby; starostlivosť o zdravie a hygienu osôb; fyzioterapeutické služby; služby v oblasti starostlivosti o zdravie (základné zdravotníctvo, psychiatria, psychológia); služby v oblasti starostlivosti o zdravie (alternatívna a celostná medicína).

(540)

STIMULAČNÍ HARMONIZACE

(591) modrá, zelená, biela

(731) Nývltová Jana, MUDr., Topolová 970, 289 24 Milovice, CZ; Kříšťanová Marie, Cyrila Boudy 2, 796 04 Prostějov, CZ;

(540)



(210) 2228-2015

(220) 5.11.2015

10(511) 41

(511) 41 - Vyučovanie; vzdelávanie; školenia; zábava; online poskytovanie počítačových hier (z počítačových sietí); školské služby (vzdelávanie); odborné preškolenie.

(540)

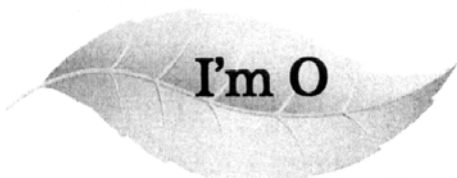

(731) Kubišová Andrea, Bc., Rúbanisko I/14, 984 03 Lučenec, SK;

(731) MILES s.r.o., Moravský Svätý Ján 740, 908 71 Moravský Svätý Ján, SK;

(740) LG Legal, s.r.o., Bratislava, SK;

(210) 2255-2015

(220) 9.11.2015

10(511) 35, 36, 38, 45

(511) 35 - Poskytovanie obchodných alebo podnikateľských informácií; odborné obchodné alebo podnikateľské poradenstvo; obchodné informácie a rady spotrebiteľom; administratívne spracovanie obchodných objednávok; obchodné odhady; obchodný alebo podnikateľský prieskum; obchodný manažment; zbieranie údajov do počítačových databáz; zoraďovanie údajov v počítačových databázach; podpora predaja pre tretie osoby; poradenstvo pri riadení podnikov; odborné posudky efektívnosti podnikov; hospodárske (ekonomické) predpovede; prieskum trhu; reklama; reklama online na počítačovej komunikačnej sieti; rozširovanie reklamných materiálov zákazníkom; vydávanie reklamných textov; aktualizovanie reklamných materiálov; obchodné alebo podnikové audity (revízia účtov); účtovníctvo; zostavovanie výpisov z účtov.

36 - Bankovníctvo; elektronického bankovníctvo; bankové služby priamo k zákazníkovi (homebanking); finančníctvo; finančné poradenstvo; finančné predpovede; finančné služby; prijímanie finančných vkladov; prijímanie termínovaných finančných vkladov; vedenie bankových účtov klientov; vedenie vkladných knižiek; vydávanie cenných papierov; pôžičky (finančné úvery); investovanie do cenných papierov na vlastný účet; kapitálové investície; financovanie spoločných podnikov; finančný prenájom (lízing); klíring (bezhotovostné zúčtovanie vzájomných pohľadávok a záväzkov); elektronický prevod kapitálu; vydávanie platobných kariet; vydávanie úverových (kreditných) kariet; vydávanie debetných kariet; vydávanie cestovných šekov; overovanie cestovných šekov; bankové služby poskytované prostredníctvom bankomatov; garancie, záruky, kaucie; otváranie akreditívov; obstarávanie inkasa; obstarávanie dokumentárneho inkasa; obchodovanie na vlastný účet alebo na účet klienta s valutami a devízovými hodnotami; obchodovanie v oblasti termínovaných vkladov a opcii; obchodovanie v oblasti kurzových a úrokových obchodov; obchodovanie s prevoditeľnými cennými papiermi; obchodovanie so zlatými a striebornými mincami; finančné maklérsstvo; hospodárenie s cennými papiermi klienta na jeho účet; poradenstvo

(210) 2243-2015

(220) 6.11.2015

10(511) 24, 25, 40

(511) 24 - Textilie; konopné tkaniny; konopné plátno; stolové behúne; bavlnené textilie; posteľné pokrývky; obliečky na matrace; obrusy (okrem papierových); krepón (jemná hodvábná tkanina); damask (tkaniny); textilie na bielizeň; prikrývky; elastické textilie; utierky na riad; hodvábné tkaniny na tlačové vzory; ľanové textilie; posteľná bielizeň; stolová bielizeň (nie papierová); bytový textil; textilné obrúsky na stolovanie; obliečky na vankúše; umelý hodváb (textilie); textilné alebo plastové závesy; hodvábné textilie; tyl; taft (textilie); bavlnené plátno; lôžkoviny (bielizeň); ozdobné obliečky na vankúše; prestieranie na stolovanie (okrem papierového); textilie pre odevný priemysel.

25 - Ramienka na dámsku bielizeň; goliere (časti odevov); pánske spodky; spodná bielizeň; župan; košele; košele s krátkym rukávom; odevy; oblečenie; kostýmy, obleky; konfekcia (odevy); kravaty; vrchné ošatenie; šatky, šály; vesty; korzety (spodná bielizeň); kabáty; sukne; oblečenie pre bábätká; športové tričká; dresy; zástery; vrecká na odevy; pyžamá; šaty; podprsenky; kabátiky; bundy; saká; závoje; kúpacie plášte; podbradníky (nie papierové); parky (teplé krátke kabáty s kapucňou); spodničky; kombiné (spodná bielizeň); šatky na krk; tričká; vreckovky do saka; masky na spanie; pončá; sarongy (veľké šatky na odievanie); šatové sukne; dámske nohavičky; športové tielka.

40 - Lemovanie alebo obšívanie tkanín; dámske krajčírstvo, šitie; strihanie látok; nekrčivá úprava šatstva; krajčírstvo.

v oblasti hospodárenia s cennými papiermi (portfolio management); uloženie a správa cenných papierov alebo iných hodnôt; činnosť depozitára; zmenárenská činnosť (nákup devízových prostriedkov); úschova cenností v bezpečnostných schránkach; bankové hypotéky; poradenstvo v oblasti bankovníctva a financií; finančné poradenstvo; finančné analýzy; poskytovanie bankových a finančných informácií; finančné odhady a oceňovanie v oblasti bankovníctva; poskytovanie a sprostredkovanie všetkých uvedených služieb prostredníctvom komunikačných médií, telekomunikačných prostriedkov, elektronických médií, elektronickej pošty (e-mailu) a internetu.

38 - Elektronická pošta; služby poskytované elektronickými tabuľkami (telekomunikačné služby); komunikácia mobilnými telefónmi; komunikácia prostredníctvom počítačových terminálov; telefonická komunikácia; posielanie správ; prenos správ a obrazových informácií prostredníctvom počítača.

45 - Zastupovanie v majetkovo-právnych sporoch (právne služby); poradenstvo v majetkovo-právnych sporoch (právne poradenstvo); prenájom bezpečnostných schránok a trezorov.

(540)

moja**PŔŽIČKA**expres



(731) Sberbank Slovensko, a.s., Vysoká 9, 810 00 Bratislava, SK;

(210) 2256-2015

(220) 9.11.2015

10(511) 35, 36, 38, 45

(511) 35 - Poskytovanie obchodných alebo podnikateľských informácií; odborné obchodné alebo podnikateľské poradenstvo; obchodné informácie a rady spotrebiteľom; administratívne spracovanie obchodných objednávok; obchodné odhady; obchodný alebo podnikateľský prieskum; obchodný manažment; zbieranie údajov do počítačových databáz; zoraďovanie údajov v počítačových databázach; podpora predaja pre tretie osoby; poradenstvo pri riadení podnikov; odborné posudky efektívnosti podnikov; hospodárske (ekonomické) predpovede; prieskum trhu; reklama; reklama online na počítačovej komunikačnej sieti; rozširovanie reklamných materiálov zákazníkovi; vydávanie reklamných textov; aktualizovanie reklamných materiálov; obchodné alebo podnikové audity (revízia účtov); účtovníctvo; zostavovanie výpisov z účtov.

36 - Bankovníctvo; elektronické bankovníctvo; bankové služby priamo k zákazníkovi (homebanking); finančníctvo; finančné poradenstvo; finančné predpovede; finančné služby; prijímanie finančných vkladov; prijímanie terminovaných finančných vkladov; vedenie bankových účtov klientov; vedenie vkladných knižiek; vydávanie cenných papierov; pôžičky (finančné úvery); investovanie do cenných papierov na vlastný účet; kapitálové in-

vestície; financovanie spoločných podnikov; finančný prenájom (lízing); klíring (bezhotovostné zúčtovanie vzájomných pohľadávok a záväzkov); elektronický prevod kapitálu; vydávanie platobných kariet; vydávanie úverových (kreditných) kariet; vydávanie debetných kariet; vydávanie cestovných šekov; overovanie cestovných šekov; bankové služby poskytované prostredníctvom bankomatov; garancie, záruky, kaucie; otváranie akreditívov; obstarávanie inkasa; obstarávanie dokumentárneho inkasa; obchodovanie na vlastný účet alebo na účet klienta s valutami a devízovými hodnotami; obchodovanie v oblasti terminovaných vkladov a opcí; obchodovanie v oblasti kurzových a úrokových obchodov; obchodovanie s prevoditeľnými cennými papiermi; obchodovanie so zlatými a striebornými mincami; finančné maklerstvo; hospodárenie s cennými papiermi klienta na jeho účet; poradenstvo v oblasti hospodárenia s cennými papiermi (portfolio management); uloženie a s práva cenných papierov alebo iných hodnôt; činnosť depozitára; zmenárenská činnosť (nákup devízových prostriedkov); úschova cenností v bezpečnostných schránkach; bankové hypotéky; poradenstvo v oblasti bankovníctva a financií; finančné poradenstvo; finančné analýzy; poskytovanie bankových a finančných informácií; finančné odhady a oceňovanie v oblasti bankovníctva; poskytovanie a sprostredkovanie všetkých uvedených služieb prostredníctvom komunikačných médií, telekomunikačných prostriedkov, elektronických médií, elektronickej pošty (e-mailu) a internetu.

38 - Elektronická pošta; služby poskytované elektronickými tabuľkami (telekomunikačné služby); komunikácia mobilnými telefónmi; komunikácia prostredníctvom počítačových terminálov; telefonická komunikácia; posielanie správ; prenos správ a obrazových informácií prostredníctvom počítača.

45 - Zastupovanie v majetkovo-právnych sporoch (právne služby); poradenstvo v majetkovo-právnych sporoch (právne poradenstvo); prenájom bezpečnostných schránok a trezorov.

(540)

moja**FÉROVÁ**pôžička



(731) Sberbank Slovensko, a.s., Vysoká 9, 810 00 Bratislava, SK;

(210) 2257-2015

(220) 9.11.2015

10(511) 35, 36, 38, 45

(511) 35 - Poskytovanie obchodných alebo podnikateľských informácií; odborné obchodné alebo podnikateľské poradenstvo; obchodné informácie a rady spotrebiteľom; administratívne spracovanie obchodných objednávok; obchodné odhady; obchodný alebo podnikateľský prieskum; obchodný manažment; zbieranie údajov do počítačových databáz; zoraďovanie údajov v počítačových databá-

zach; podpora predaja pre tretie osoby; poradenstvo pri riadení podnikov; odborné posudky efektívnosti podnikov; hospodárske (ekonomické) predpovede; prieskum trhu; reklama; reklama online na počítačovej komunikačnej sieti; rozširovanie reklamných materiálov zákazníkom; vydávanie reklamných textov; aktualizovanie reklamných materiálov; obchodné alebo podnikové audity (revízia účtov); účtovníctvo; zostavovanie výpisov z účtov. 36 - Bankovníctvo; elektronické bankovníctvo; bankové služby priamo k zákazníkovi (homebanking); finančníctvo; finančné poradenstvo; finančné predpovede; finančné služby; prijímanie finančných vkladov; prijímanie termínovaných finančných vkladov; vedenie bankových účtov klientov; vedenie vkladných knižiek; vydávanie cenných papierov; pôžičky (finančné úvery); investovanie do cenných papierov na vlastný účet; kapitálové investície; financovanie spoločných podnikov; finančný prenájom (lízing); klíring (bezhotovostné zúčtovanie vzájomných pohľadávok a záväzkov); elektronický prevod kapitálu; vydávanie platobných kariet; vydávanie úverových (kreditných) kariet; vydávanie debetných kariet; vydávanie cestovných šekov; overovanie cestovných šekov; bankové služby poskytované prostredníctvom bankomatov; garancie, záruky, kaucie; otváranie akreditívov; obstarávanie inkasa; obstarávanie dokumentárneho inkasa; obchodovanie na vlastný účet alebo na účet klienta s valutami a devízovými hodnotami; obchodovanie v oblasti termínovaných vkladov a opcí; obchodovanie v oblasti kurzových a úrokových obchodov; obchodovanie s prevoditeľnými cennými papiermi; obchodovanie so zlatými a striebornými mincami; finančné maklérsstvo; hospodárenie s cennými papiermi klienta na jeho účet; poradenstvo v oblasti hospodárenia s cennými papiermi (portfolio management); uloženie a správa cenných papierov alebo iných hodnôt; činnosť depozitára; zmenárenská činnosť (nákup devízových prostriedkov); úschova cenností v bezpečnostných schránkach; bankové hypotéky; poradenstvo v oblasti bankovníctva a financií; finančné poradenstvo; finančné analýzy; poskytovanie bankových a finančných informácií; finančné odhady a oceňovanie v oblasti bankovníctva; poskytovanie a sprostredkovanie všetkých uvedených služieb prostredníctvom komunikačných médií, telekomunikačných prostriedkov, elektronických médií, elektronickej pošty (e-mailu) a internetu.

38 - Elektronická pošta; služby poskytované elektronickými tabuľkami (telekomunikačné služby); komunikácia mobilnými telefónmi; komunikácia prostredníctvom počítačových terminálov; telefonická komunikácia; posielanie správ; prenos správ a obrazových informácií prostredníctvom počítača.

45 - Zastupovanie v majetkovo-právnych sporoch (právne služby); poradenstvo v majetkovo-právnych sporoch (právne poradenstvo); prenájom bezpečnostných schránok a trezorov.

(540)



(731) Sberbank Slovensko, a.s., Vysoká 9, 810 00 Bratislava, SK;

(210) 2258-2015

(220) 9.11.2015

10(511) 35, 36, 38, 45

(511) 35 - Poskytovanie obchodných alebo podnikateľských informácií; odborné obchodné alebo podnikateľské poradenstvo; obchodné informácie a rady spotrebiteľom; administratívne spracovanie obchodných objednávok; obchodné odhady; obchodný alebo podnikateľský prieskum; obchodný manažment; zbieranie údajov do počítačových databáz; zoraďovanie údajov v počítačových databázach; podpora predaja pre tretie osoby; poradenstvo pri riadení podnikov; odborné posudky efektívnosti podnikov; hospodárske (ekonomické) predpovede; prieskum trhu; reklama; reklama online na počítačovej komunikačnej sieti; rozširovanie reklamných materiálov zákazníkom; vydávanie reklamných textov; aktualizovanie reklamných materiálov; obchodné alebo podnikové audity (revízia účtov); účtovníctvo; zostavovanie výpisov z účtov. 36 - Bankovníctvo; elektronické bankovníctvo; bankové služby priamo k zákazníkovi (homebanking); finančníctvo; finančné poradenstvo; finančné predpovede; finančné služby; prijímanie finančných vkladov; prijímanie termínovaných finančných vkladov; vedenie bankových účtov klientov; vedenie vkladných knižiek; vydávanie cenných papierov; pôžičky (finančné úvery); investovanie do cenných papierov na vlastný účet; kapitálové investície; financovanie spoločných podnikov; finančný prenájom (lízing); klíring (bezhotovostné zúčtovanie vzájomných pohľadávok a záväzkov); elektronický prevod kapitálu; vydávanie platobných kariet; vydávanie úverových (kreditných) kariet; vydávanie debetných kariet; vydávanie cestovných šekov; overovanie cestovných šekov; bankové služby poskytované prostredníctvom bankomatov; garancie, záruky, kaucie; otváranie akreditívov; obstarávanie inkasa; obstarávanie dokumentárneho inkasa; obchodovanie na vlastný účet alebo na účet klienta s valutami a devízovými hodnotami; obchodovanie v oblasti termínovaných vkladov a opcí; obchodovanie v oblasti kurzových a úrokových obchodov; obchodovanie s prevoditeľnými cennými papiermi; obchodovanie so zlatými a striebornými mincami; finančné maklérsstvo; hospodárenie s cennými papiermi klienta na jeho účet; poradenstvo v oblasti hospodárenia s cennými papiermi (portfolio management); uloženie a správa cenných papierov alebo iných hodnôt; činnosť depozitára; zmenárenská činnosť (nákup devízových prostriedkov); úschova cenností v bezpečnostných schrán-

kach; bankové hypotéky; poradenstvo v oblasti bankovníctva a financií; finančné poradenstvo; finančné analýzy; poskytovanie bankových a finančných informácií; finančné odhady a oceňovanie v oblasti bankovníctva; poskytovanie a sprostredkovanie všetkých uvedených služieb prostredníctvom komunikačných médií, telekomunikačných prostriedkov, elektronických médií, elektronickej pošty (e-mailu) a internetu.

38 - Elektronická pošta; služby poskytované elektronickými tabuľami (telekomunikačné služby); komunikácia mobilnými telefónmi; komunikácia prostredníctvom počítačových terminálov; telefonická komunikácia; posielanie správ; prenos správ a obrazových informácií prostredníctvom počítača.

45 - Zastupovanie v majetkovo-právnych sporoch (právne služby); poradenstvo v majetkovo-právnych sporoch (právne poradenstvo); prenájom bezpečnostných schránok a trezorov.

(540)

refinančná **PÔŽIČKA**



(731) Sberbank Slovensko, a.s., Vysoká 9, 810 00 Bratislava, SK;

(210) 2259-2015

(220) 9.11.2015

10(511) 35, 36, 38, 45

(511) 35 - Poskytovanie obchodných alebo podnikateľských informácií; odborné obchodné alebo podnikateľské poradenstvo; obchodné informácie a rady spotrebiteľom; administratívne spracovanie obchodných objednávok; obchodné odhady; obchodný alebo podnikateľský prieskum; obchodný manažment; zbieranie údajov do počítačových databáz; zoraďovanie údajov v počítačových databázach; podpora predaja pre tretie osoby; poradenstvo pri riadení podnikov; odborné posudky efektívnosti podnikov; hospodárske (ekonomické) predpovede; prieskum trhu; reklama; reklama online na počítačovej komunikačnej sieti; rozširovanie reklamných materiálov zákazníkovi; vydávanie reklamných textov; aktualizovanie reklamných materiálov; obchodné alebo podnikové audity (revízia účtov); účtovníctvo; zostavovanie výpisov z účtov.

36 - Bankovníctvo; elektronické bankovníctvo; bankové služby priamo k zákazníkovi (homebanking); finančníctvo; finančné poradenstvo; finančné predpovede; finančné služby; prijímanie finančných vkladov; prijímanie termínovaných finančných vkladov; vedenie bankových účtov klientov; vedenie vkladných knižiek; vydávanie cenných papierov; pôžičky (finančné úvery); investovanie do cenných papierov na vlastný účet; kapitálové investície; financovanie spoločných podnikov; finančný prenájom (lízing); klíring (bezhotovostné zúčtovanie vzájomných pohľadávok a záväzkov); elektronický prevod kapitálu; vydávanie platobných kariet; vydávanie úverových

(kreditných) kariet; vydávanie debetných kariet; vydávanie cestovných šekov; overovanie cestovných šekov; bankové služby poskytované prostredníctvom bankomatov; garancie, záruky, kaucie; otváranie akreditívov; obstarávanie inkasa; obstarávanie dokumentárneho inkasa; obchodovanie na vlastný účet alebo na účet klienta s valutami a devízovými hodnotami; obchodovanie v oblasti termínovaných vkladov a opcií; obchodovanie v oblasti kurzových a úrokových obchodov; obchodovanie s prevoditeľnými cennými papiermi; obchodovanie so zlatými a striebornými mincami; finančné maklérsstvo; hospodárenie s cennými papiermi klienta na jeho účet; poradenstvo v oblasti hospodárenia s cennými papiermi (portfolio management); uloženie a správa cenných papierov alebo iných hodnôt; činnosť depozitára; zmenárenská činnosť (nákup devízových prostriedkov); úschova cenností v bezpečnostných schránkach; bankové hypotéky; poradenstvo v oblasti bankovníctva a financií; finančné poradenstvo; finančné analýzy; poskytovanie bankových a finančných informácií; finančné odhady a oceňovanie v oblasti bankovníctva; poskytovanie a sprostredkovanie všetkých uvedených služieb prostredníctvom komunikačných médií, telekomunikačných prostriedkov, elektronických médií, elektronickej pošty (e-mailu) a internetu.

38 - Elektronická pošta; služby poskytované elektronickými tabuľami (telekomunikačné služby); komunikácia mobilnými telefónmi; komunikácia prostredníctvom počítačových terminálov; telefonická komunikácia; posielanie správ; prenos správ a obrazových informácií prostredníctvom počítača.

45 - Zastupovanie v majetkovo-právnych sporoch (právne služby); poradenstvo v majetkovo-právnych sporoch (právne poradenstvo); prenájom bezpečnostných schránok a trezorov.

(540)

môj **SUPER**vklad



(731) Sberbank Slovensko, a.s., Vysoká 9, 810 00 Bratislava, SK;

(210) 2260-2015

(220) 9.11.2015

10(511) 35, 36, 38, 45

(511) 35 - Poskytovanie obchodných alebo podnikateľských informácií; odborné obchodné alebo podnikateľské poradenstvo; obchodné informácie a rady spotrebiteľom; administratívne spracovanie obchodných objednávok; obchodné odhady; obchodný alebo podnikateľský prieskum; obchodný manažment; zbieranie údajov do počítačových databáz; zoraďovanie údajov v počítačových databázach; podpora predaja pre tretie osoby; poradenstvo pri riadení podnikov; odborné posudky efektívnosti podnikov; hospodárske (ekonomické) predpovede; prieskum trhu; reklama; reklama online na počítačovej komunikačnej sieti; rozširo-

vanie reklamných materiálov zákazníkom; vydávanie reklamných textov; aktualizovanie reklamných materiálov; obchodné alebo podnikové audity (revízia účtov); účtovníctvo; zostavovanie výpisov z účtov.

36 - Bankovníctvo; elektronické bankovníctvo; bankové služby priamo k zákazníkovi (homebanking); finančníctvo; finančné poradenstvo; finančné predpovede; finančné služby; prijímanie finančných vkladov; prijímanie termínovaných finančných vkladov; vedenie bankových účtov klientov; vedenie vkladných knižiek; vydávanie cenných papierov; pôžičky (finančné úvery); investovanie do cenných papierov na vlastný účet; kapitálové investície; financovanie spoločných podnikov; finančný prenájom (lízing); klíring (bezhotovostné zúčtovanie vzájomných pohľadávok a záväzkov); elektronický prevod kapitálu; vydávanie platobných kariet; vydávanie úverových (kreditných) kariet; vydávanie debetných kariet; vydávanie cestovných šekov; overovanie cestovných šekov; bankové služby poskytované prostredníctvom bankomatov; garancie, záruky, kaucie; otváranie akreditívov; obstarávanie inkasa; obstarávanie dokumentárneho inkasa; obchodovanie na vlastný účet alebo na účet klienta s valutami a devízovými hodnotami; obchodovanie v oblasti termínovaných vkladov a opcií; obchodovanie v oblasti kurzových a úrokových obchodov; obchodovanie s prevoditeľnými cennými papiermi; obchodovanie so zlatými a striebornými mincami; finančné maklérsstvo; hospodárenie s cennými papiermi klienta na jeho účet; poradenstvo v oblasti hospodárenia s cennými papiermi (portfolio management); uloženie a správa cenných papierov alebo iných hodnôt; činnosť depozitára; zmenárenská činnosť (nákup devízových prostriedkov); úschova cenostní v bezpečnostných schránkach; bankové hypotéky; poradenstvo v oblasti bankovníctva a financií; finančné poradenstvo; finančné analýzy; poskytovanie bankových a finančných informácií; finančné odhady a oceňovanie v oblasti bankovníctva; poskytovanie a sprostredkovanie všetkých uvedených služieb prostredníctvom komunikačných médií, telekomunikačných prostriedkov, elektronických médií, elektronickej pošty (e-mailu) a internetu.

38 - Elektronická pošta; služby poskytované elektronickými tabuľkami (telekomunikačné služby); komunikácia mobilnými telefónmi; komunikácia prostredníctvom počítačových terminálov; telefonická komunikácia; posielanie správ; prenos správ a obrazových informácií prostredníctvom počítača.

45 - Zastupovanie v majetkovo-právnych sporoch (právne služby); poradenstvo v majetkovo-právnych sporoch (právne poradenstvo); prenájom bezpečnostných schránok a trezorov.

(540)

môj **ÚČET** senior



(731) Sberbank Slovensko, a.s., Vysoká 9, 810 00 Bratislava, SK;

(210) 2263-2015

(220) 9.11.2015

10(511) 25, 28, 41

(511) 25 - Obuv; odevy; športová obuv; športové tričká, dresy; telocvičné úbory; topánky na šport; tričká. 28 - Stroje na telesné cvičenia; cvičebné náradie na posilňovanie svalov; cvičebné náradie na posilňovanie hrudníka; posilňovacie stroje; vzpieračské činky; cvičebné náradie na kulturistiku; disky (športové náradie); gymnastické zariadenia.

41 - Poskytovanie športovísk; praktický výcvik (ukážky); kurzy telesného cvičenia; organizovanie športových súťaží; požičiavanie športového výstroja (s výnimkou dopravných prostriedkov); služby osobných trénerov (fitness cvičenie).

(540)



(591) oranžová C12, M80, Y100, K2

(731) FITRON s.r.o., Drevárska 2, 052 01 Spišská Nová Ves, SK;

(210) 2266-2015

(220) 9.11.2015

10(511) 35, 36, 41, 42, 45

(511) 35 - Pomoc pri riadení obchodnej činnosti; poskytovanie obchodných alebo podnikateľských informácií; komerčné informačné kancelárie; analýzy nákladov; rozširovanie reklamných oznamov; obchodné alebo podnikové audity (revízia účtov); poradenstvo pri organizovaní a riadení obchodnej činnosti; personálne poradenstvo; poradenstvo pri riadení podnikov; rozširovanie reklamných materiálov zákazníkom (letáky, prospekty, tlačoviny, vzorky); pomoc pri riadení obchodných alebo priemyselných podnikov; aktualizovanie reklamných materiálov; rozširovanie vzoriek tovarov; odborné posudky efektívnosti podnikov; dražby; marketingové štúdie; obchodné odhady; obchodný alebo podnikateľský prieskum; prenájom reklamných materiálov; poradenstvo pri organizovaní obchodnej činnosti; reklama; rozhlasová reklama; obchodný alebo podnikateľský výskum; vzťahy s verejnosťou (public relations); televízna reklama; reklamné agentúry; poradenské služby pri riadení obchodnej činnosti; prieskum trhu; odborné obchodné alebo podnikateľské poradenstvo; hospodárske (ekonomické) predpovede; organizovanie obchodných alebo reklamných výstav; obchodné alebo podnikateľské informácie; prieskum verejnej mienky; nábor zamestnancov; služby poskytované pri premiestňovaní podnikov; prenájom reklamných plôch; podpora predaja (pre tretie osoby); vypracovávanie daňových priznaní; zásielkové reklamné služby; zbieranie údajov do počítačových databáz; organizovanie obchodných alebo reklamných veľtrhov; on line reklama na počítačovej komunikačnej sieti; vyhľadávanie informácií v počítačo-

vých súboroch (pre tretie osoby); služby porovnávania cien; prezentácia výrobkov v komunikačných médiách pre maloobchod; obchodné informácie a rady spotrebiteľom; administratívne spracovanie obchodných objednávok; obchodná správa licencií výrobkov a služieb (pre tretie osoby); subdodávateľské služby (obchodné služby); fakturácie; zostavovanie štatistík; grafická úprava tlačovín na reklamné účely; tvorba reklamných filmov; marketing; poskytovanie obchodných alebo podnikateľských kontaktných informácií; platené reklamné služby typu „klikni sem“; obchodné sprostredkovateľské služby; obchodný manažment pre poskytovateľov služieb na voľnej nohe; poskytovanie obchodných informácií prostredníctvom webových stránok; externé administratívne riadenie podnikov; podnikové riadenie refundovaných programov (pre tretie osoby).

36 - Platenie splátok; sprostredkovanie (maklérstvo); úverové agentúry; kancelárie zaoberajúce sa inkasovaním pohľadávok; zriaďovanie fondov; kapitálové investície; garancie, záruky, kaucie; pôžičky (finančné úvery); faktoring; financovanie (služby); finančné riadenie; finančný lízing; finančné analýzy; finančné poradenstvo; finančné informácie; likvidácia podnikov (finančné služby); záložné pôžičky; konzervatívne fondy (služby); poradenstvo v oblasti splácania dlhov; poskytovanie finančných informácií prostredníctvom webových stránok; investovanie do fondov.

41 - Akadémie (vzdelávanie); organizovanie vedomostných alebo zábavných súťaží; korešpondenčné vzdelávacie kurzy; vydávanie textov (okrem reklamných); vyučovanie; vzdelávanie; školenia; požičovne kníh (knížnice); vydávanie kníh; organizovanie a vedenie konferencií; organizovanie a vedenie kongresov; informácie o výchove a vzdelávaní; organizovanie kultúrnych alebo vzdelávacích výstav; praktický výcvik (ukážky); organizovanie a vedenie seminárov; organizovanie a vedenie sympózií; organizovanie a vedenie tvorivých dielní (výučba); on line vydávanie elektronických kníh a časopisov; on line poskytovanie elektronických publikácií (bez možnosti kopírovania); prekladateľské služby; koučovanie (školenie); odborné preškolenie; on line poskytovanie videozáznamov (bez možnosti kopírovania); individuálne vyučovanie.

42 - Priemyselné dizajnérstvo; požíčovanie počítačov; počítačové programovanie; tvorba softvéru; aktualizovanie počítačového softvéru; požíčovanie počítačového softvéru; výskum a vývoj nových výrobkov (pre zákazníkov); údržba počítačového softvéru; analýzy počítačových systémov; tvorba a udržiavanie webových stránok (pre tretie osoby); prevod (konverzia) počítačových programov alebo údajov (nie fyzický); poradenstvo v oblasti počítačových programov; prenájom webových serverov; vedecké laboratórne služby; poradenstvo pri tvorbe webových stránok; poskytovanie softvéru prostredníctvom internetu (SaaS); poradenstvo v oblasti informačných technológií; vedecký výskum; prenájom počítačových serverov (serverhosting); externé poskytovanie služieb v oblasti informačných technológií; technologické poradenstvo; poradenstvo v oblasti počítačových technológií; poradenstvo v oblasti telekomunikačných technológií.

45 - Poradenstvo v oblasti práv duševného vlastníctva; spravovanie autorských práv; monitorovacie služby v oblasti práv na duševné vlastníctvo s cieľom poskytnúť právne poradenstvo; právny výskum; on line služby sociálnych sietí; vypracovávanie právnych dokumentov.

(540)



(731) Slovak Business Agency, Miletičova 23, 821 09 Bratislava, SK;

(210) 2267-2015

(220) 9.11.2015

10(511) 35, 36, 41, 42, 45

(511) 35 - Pomoc pri riadení obchodnej činnosti; poskytovanie obchodných alebo podnikateľských informácií; komerčné informačné kancelárie; analýzy nákladov; rozširovanie reklamných oznamov; obchodné alebo podnikové audity (revízia účtov); poradenstvo pri organizovaní a riadení obchodnej činnosti; personálne poradenstvo; poradenstvo pri riadení podnikov; rozširovanie reklamných materiálov zákazníkom (letáky, prospekty, tlačoviny, vzorky); pomoc pri riadení obchodných alebo priemyselných podnikov; aktualizovanie reklamných materiálov; rozširovanie vzoriek tovarov; odborné posudky efektívnosti podnikov; dražby; marketingové štúdie; obchodné odhady; obchodný alebo podnikateľský prieskum; prenájom reklamných materiálov; poradenstvo pri organizovaní obchodnej činnosti; reklama; rozhlasová reklama; obchodný alebo podnikateľský výskum; vzťahy s verejnosťou (public relations); televízna reklama; reklamné agentúry; poradencké služby pri riadení obchodnej činnosti; prieskum trhu; odborné obchodné alebo podnikateľské poradenstvo; hospodárske (ekonomické) predpovede; organizovanie obchodných alebo reklamných výstav; obchodné alebo podnikateľské informácie; prieskum verejnej mienky; nábor zamestnancov; služby poskytované pri premiestňovaní podnikov; prenájom reklamných plôch; podpora predaja (pre tretie osoby); vypracovávanie daňových priznaní; zásielkové reklamné služby; zbieranie údajov do počítačových databáz; organizovanie obchodných alebo reklamných veľtrhov; on line reklama na počítačovej komunikačnej sieti; vyhľadávanie informácií v počítačových súboroch (pre tretie osoby); služby porovnávania cien; prezentácia výrobkov v komunikačných médiách pre maloobchod; obchodné informácie a rady spotrebiteľom; administratívne spracovanie obchodných objednávok; obchodná správa licencií výrobkov a služieb (pre tretie osoby); subdodávateľské služby (obchodné služby); fakturácie; zostavovanie štatistík; grafická úprava tlačovín na reklamné účely; tvorba reklamných filmov;

marketing; poskytovanie obchodných alebo podnikateľských kontaktných informácií; platené reklamné služby typu „klikni sem“; obchodné sprostredkovateľské služby; obchodný manažment pre poskytovateľov služieb na voľnej nohe; poskytovanie obchodných informácií prostredníctvom webových stránok; externé administratívne riadenie podnikov; podnikové riadenie refundovaných programov (pre tretie osoby).

36 - Platenie splátok; sprostredkovanie (maklérstvo); úverové agentúry; kancelárie zaoberajúce sa inkasovaním pohľadávok; zriaďovanie fondov; kapitálové investície; garancie, záruky, kaucie; pôžičky (finančné úvery); faktoring; financovanie (služby); finančné riadenie; finančný lízing; finančné analýzy; finančné poradenstvo; finančné informácie; likvidácia podnikov (finančné služby); záložné pôžičky; konzervatívne fondy (služby); poradenstvo v oblasti splácania dlhov; poskytovanie finančných informácií prostredníctvom webových stránok; investovanie do fondov.

41 - Akadémie (vzdelávanie); organizovanie vedeckých alebo zábavných súťaží; korešpondenčné vzdelávacie kurzy; vydávanie textov (okrem reklamných); vyučovanie; vzdelávanie; školenia; požičovne kníh (knižnice); vydávanie kníh; organizovanie a vedenie konferencií; organizovanie a vedenie kongresov; informácie o výchove a vzdelávaní; organizovanie kultúrnych alebo vzdelávacích výstav; praktický výcvik (ukážky); organizovanie a vedenie seminárov; organizovanie a vedenie sympózií; organizovanie a vedenie tvorivých dielní (výučba); on line vydávanie elektronických kníh a časopisov; on line poskytovanie elektronických publikácií (bez možnosti kopírovania); prekladateľské služby; koučovanie (školenie); odborné preškoľovanie; on line poskytovanie videozáznamov (bez možnosti kopírovania); individuálne vyučovanie.

42 - Priemyselné dizajnérstvo; požičovanie počítačov; počítačové programovanie; tvorba softvéru; aktualizovanie počítačového softvéru; požičovanie počítačového softvéru; výskum a vývoj nových výrobkov (pre zákazníkov); údržba počítačového softvéru; analýzy počítačových systémov; tvorba a udržiavanie webových stránok (pre tretie osoby); prevod (konverzia) počítačových programov alebo údajov (nie fyzický); poradenstvo v oblasti počítačových programov; prenájom webových serverov; vedecké laboratórne služby; poradenstvo pri tvorbe webových stránok; poskytovanie softvéru prostredníctvom internetu (SaaS); poradenstvo v oblasti informačných technológií; vedecký výskum; prenájom počítačových serverov (serverhosting); externé poskytovanie služieb v oblasti informačných technológií; technologické poradenstvo; poradenstvo v oblasti počítačových technológií; poradenstvo v oblasti telekomunikačných technológií.

45 - Poradenstvo v oblasti práv duševného vlastníctva; spravovanie autorských práv; monitorovacie služby v oblasti práv na duševné vlastníctvo s cieľom poskytnúť právne poradenstvo; právny výskum; on line služby sociálnych sietí; vypracovávanie právnych dokumentov.

(540)



(591) modrá 97/77/43/39, bledomodrá 43/14/5/0, biela 0/0/0/0

(731) Slovak Business Agency, Miletičova 23, 821 09 Bratislava, SK;

(210) 2268-2015

(220) 9.11.2015

10(511) 35, 36, 41, 42, 45

(511) 35 - Pomoc pri riadení obchodnej činnosti; poskytovanie obchodných alebo podnikateľských informácií; komerčné informačné kancelárie; analýzy nákladov; rozširovanie reklamných oznamov; obchodné alebo podnikové audity (revízia účtov); poradenstvo pri organizovaní a riadení obchodnej činnosti; personálne poradenstvo; poradenstvo pri riadení podnikov; rozširovanie reklamných materiálov zákazníkom (letáky, prospekty, tlačoviny, vzorky); pomoc pri riadení obchodných alebo priemyselných podnikov; aktualizovanie reklamných materiálov; rozširovanie vzoriek tovarov; odborné posudky efektívnosti podnikov; dražby; marketingové štúdie; obchodné odhady; obchodný alebo podnikateľský prieskum; prenájom reklamných materiálov; poradenstvo pri organizovaní obchodnej činnosti; reklama; rozhlasová reklama; obchodný alebo podnikateľský výskum; vzťahy s verejnosťou (public relations); televízna reklama; reklamné agentúry; poradenské služby pri riadení obchodnej činnosti; prieskum trhu; odborné obchodné alebo podnikateľské poradenstvo; hospodárske (ekonomické) predpovede; organizovanie obchodných alebo reklamných výstav; obchodné alebo podnikateľské informácie; prieskum verejnej mienky; nábory zamestnancov; služby poskytované pri premiestňovaní podnikov; prenájom reklamných plôch; podpora predaja (pre tretie osoby); vypracovávanie daňových priznaní; zásielkové reklamné služby; zbieranie údajov do počítačových databáz; organizovanie obchodných alebo reklamných veľtrhov; on line reklama na počítačovej komunikačnej sieti; vyhľadávanie informácií v počítačových súboroch (pre tretie osoby); služby porovnávania cien; prezentácia výrobkov v komunikačných médiách pre maloobchod; obchodné informácie a rady spotrebiteľom; administratívne spracovanie obchodných objednávok; obchodná správa licencií výrobkov a služieb (pre tretie osoby); subdodávateľské služby (obchodné služby); fakturácie; zostavovanie štatistík; grafická úprava tlačovín na reklamné účely; tvorba reklamných filmov; marketing; poskytovanie obchodných alebo podnikateľských kontaktných informácií; platené

reklamné služby typu „klikni sem“; obchodné sprostredkovateľské služby; obchodný manažment pre poskytovateľov služieb na voľnej nohe; poskytovanie obchodných informácií prostredníctvom webových stránok; externé administratívne riadenie podnikov; podnikové riadenie refundovaných programov (pre tretie osoby).

36 - Platenie splátok; sprostredkovanie (maklérstvo); úverové agentúry; kancelárie zaoberajúce sa inkasovaním pohľadávok; zriaďovanie fondov; kapitálové investície; garancie, záruky, kaucie; pôžičky (finančné úvery); faktoring; financovanie (služby); finančné riadenie; finančný lízing; finančné analýzy; finančné poradenstvo; finančné informácie; likvidácia podnikov (finančné služby); záložné pôžičky; konzervatívne fondy (služby); poradenstvo v oblasti splácania dlhov; poskytovanie finančných informácií prostredníctvom webových stránok; investovanie do fondov.

41 - Akadémie (vzdelávanie); organizovanie vedeckých alebo zábavných súťaží; korešpondenčné vzdelávacie kurzy; vydávanie textov (okrem reklamných); vyučovanie; vzdelávanie; školenia; poživcovne kníh (knižnice); vydávanie kníh; organizovanie a vedenie konferencií; organizovanie a vedenie kongresov; informácie o výchove a vzdelávaní; organizovanie kultúrnych alebo vzdelávacích výstav; praktický výcvik (ukážky); organizovanie a vedenie seminárov; organizovanie a vedenie sympózií; organizovanie a vedenie tvorivých dielní (výučba); on line vydávanie elektronických kníh a časopisov; on line poskytovanie elektronických publikácií (bez možnosti kopírovania); prekladateľské služby; koučovanie (školenie); odborné preškolenie; on line poskytovanie videozáznamov (bez možnosti kopírovania); individuálne vyučovanie.

42 - Priemyselné dizajnérstvo; poživčovanie počítačov; počítačové programovanie; tvorba softvéru; aktualizovanie počítačového softvéru; poživčovanie počítačového softvéru; výskum a vývoj nových výrobkov (pre zákazníkov); údržba počítačového softvéru; analýzy počítačových systémov; tvorba a udržiavanie webových stránok (pre tretie osoby); prevod (konverzia) počítačových programov alebo údajov (nie fyzický); poradenstvo v oblasti počítačových programov; prenájom webových serverov; vedecké laboratórne služby; poradenstvo pri tvorbe webových stránok; poskytovanie softvéru prostredníctvom internetu (SaaS); poradenstvo v oblasti informačných technológií; vedecký výskum; prenájom počítačových serverov (serverhosting); externé poskytovanie služieb v oblasti informačných technológií; technologické poradenstvo; poradenstvo v oblasti počítačových technológií; poradenstvo v oblasti telekomunikačných technológií.

45 - Poradenstvo v oblasti práv duševného vlastníctva; spravovanie autorských práv; monitorovacie služby v oblasti práv na duševné vlastníctvo s cieľom poskytnúť právne poradenstvo; právny výskum; on line služby sociálnych sietí; vypracovávanie právnych dokumentov.

(540)



(591) modrá 97/77/43/38, bledomodrá 43/14/5/0, biela 0/0/0/0

(731) Slovak Business Agency, Miletičova 23, 821 09 Bratislava, SK;

(210) 2269-2015

(220) 9.11.2015

10(511) 35, 36, 41, 42, 45

(511) 35 - Pomoc pri riadení obchodnej činnosti; poskytovanie obchodných alebo podnikateľských informácií; komerčné informačné kancelárie; analýzy nákladov; rozširovanie reklamných oznamov; obchodné alebo podnikové audity (revízia účtov); poradenstvo pri organizovaní a riadení obchodnej činnosti; personálne poradenstvo; poradenstvo pri riadení podnikov; rozširovanie reklamných materiálov zákazníkom (letáky, prospekty, tlačoviny, vzorky); pomoc pri riadení obchodných alebo priemyselných podnikov; aktualizovanie reklamných materiálov; rozširovanie vzoriek tovarov; odborné posudky efektívnosti podnikov; dražby; marketingové štúdie; obchodné odhady; obchodný alebo podnikateľský prieskum; prenájom reklamných materiálov; poradenstvo pri organizovaní obchodnej činnosti; reklama; rozhlasová reklama; obchodný alebo podnikateľský výskum; vzťahy s verejnosťou (public relations); televízna reklama; reklamné agentúry; poradenské služby pri riadení obchodnej činnosti; prieskum trhu; odborné obchodné alebo podnikateľské poradenstvo; hospodárske (ekonomické) predpovede; organizovanie obchodných alebo reklamných výstav; obchodné alebo podnikateľské informácie; prieskum verejnej mienky; nábor zamestnancov; služby poskytované pri premiestňovaní podnikov; prenájom reklamných plôch; podpora predaja (pre tretie osoby); vypracovávanie daňových priznaní; zásielkové reklamné služby; zbieranie údajov do počítačových databáz; organizovanie obchodných alebo reklamných veľtrhov; on line reklama na počítačovej komunikačnej sieti; vyhľadávanie informácií v počítačových súboroch (pre tretie osoby); služby porovnávania cien; prezentácia výrobkov v komunikačných médiách pre maloobchod; obchodné informácie a rady spotrebiteľom; administratívne spracovanie obchodných objednávok; obchodná správa licencií výrobkov a služieb (pre tretie osoby); subdodávateľské služby (obchodné služby); fakturácie; zostavovanie štatistík; grafická úprava tlačovín na reklamné účely; tvorba reklamných

filmov; marketing; poskytovanie obchodných alebo podnikateľských kontaktných informácií; platené reklamné služby typu „klikni sem“; obchodné sprostredkovateľské služby; obchodný manažment pre poskytovateľov služieb na voľnej nohe; poskytovanie obchodných informácií prostredníctvom webových stránok; externé administratívne riadenie podnikov; podnikové riadenie refundovaných programov (pre tretie osoby).

36 - Platenie splátok; sprostredkovanie (maklérstvo); úverové agentúry; kancelárie zaoberajúce sa inkasovaním pohľadávok; zriaďovanie fondov; kapitálové investície; garancie, záruky, kaucie; pôžičky (finančné úvery); faktoring; financovanie (služby); finančné riadenie; finančný lízing; finančné analýzy; finančné poradenstvo; finančné informácie; likvidácia podnikov (finančné služby); záložné pôžičky; konzervatívne fondy (služby); poradenstvo v oblasti splácania dlhov; poskytovanie finančných informácií prostredníctvom webových stránok; investovanie do fondov.

41 - Akadémie (vzdelávanie); organizovanie vedomostných alebo zábavných súťaží; korešpondenčné vzdelávacie kurzy; vydávanie textov (okrem reklamných); vyučovanie; vzdelávanie; školenia; požičovne kníh (knížnice); vydávanie kníh; organizovanie a vedenie konferencií; organizovanie a vedenie kongresov; informácie o výchove a vzdelávaní; organizovanie kultúrnych alebo vzdelávacích výstav; praktický výcvik (ukážky); organizovanie a vedenie seminárov; organizovanie a vedenie sympózií; organizovanie a vedenie tvorivých dielní (výučba); on line vydávanie elektronických kníh a časopisov; on line poskytovanie elektronických publikácií (bez možnosti kopírovania); prekladateľské služby; koučovanie (školenie); odborné preškoľovanie; on line poskytovanie videozáznamov (bez možnosti kopírovania); individuálne vyučovanie.

42 - Priemyselné dizajnérstvo; požičovanie počítačov; počítačové programovanie; tvorba softvéru; aktualizovanie počítačového softvéru; požičovanie počítačového softvéru; výskum a vývoj nových výrobkov (pre zákazníkov); údržba počítačového softvéru; analýzy počítačových systémov; tvorba a udržiavanie webových stránok (pre tretie osoby); prevod (konverzia) počítačových programov alebo údajov (nie fyzický); poradenstvo v oblasti počítačových programov; prenájom webových serverov; vedecké laboratórne služby; poradenstvo pri tvorbe webových stránok; poskytovanie softvéru prostredníctvom internetu (SaaS); poradenstvo v oblasti informačných technológií; vedecký výskum; prenájom počítačových serverov (serverhosting); externé poskytovanie služieb v oblasti informačných technológií; technologické poradenstvo; poradenstvo v oblasti počítačových technológií; poradenstvo v oblasti telekomunikačných technológií.

45 - Poradenstvo v oblasti práv duševného vlastníctva; spravovanie autorských práv; monitorovacie služby v oblasti práv na duševné vlastníctvo s cieľom poskytnúť právne poradenstvo; právny výskum; on line služby sociálnych sietí; vypracovávanie právnych dokumentov.

(540)



(591) modrá 97/77/43/38, bledomodrá 43/14/5/0, biela 0/0/0/0

(731) Slovak Business Agency, Miletičova 23, 821 09 Bratislava, SK;

(210) 2286-2015

(220) 11.11.2015

10(511) 9, 36, 38, 42

(511) 9 - Hudobné mincové automaty; mincové mechanizmy; žetónové mechanizmy; elektrické signalizačné zvončeky; demagnetizačné zariadenia na magnetické pásky; magnetické pásky; lístkové automaty; počítaacie stroje; planografické prístroje; kinematografické kamery; integrované tlačené obvody; elektrické zariadenia na diaľkové ovládanie priemyselných operácií; rozvodné skrine, spínacie skrine (elektrotechnika); počítačové; telefónne ústredne; detektory falošných mincí; detektory; elektrické drôty; magnetické drôty; parkovacie hodiny; elektrické zariadenia proti krádežiam; magnetické identifikačné karty; magnetické disky; magnetické kodéry; magnetické nosiče údajov; magnetické páskové jednotky (informatika); optické čítacie zariadenia; optické nosiče údajov; optické disky; karty s integrovanými obvody (pamäťové alebo mikroprocesorové); bankomaty; počítačové softvérové aplikácie (sťahovateľné); nahraté počítačové programy; počítačový softvér (nahraté počítačové programy).

36 - Prenájom nehnuteľností; sprostredkovanie (maklérstvo); realitné kancelárie; bankovníctvo; kapitálové investície; klíring (bezhotovostné zúčtovávanie vzájomných pohľadávok a záväzkov); úschovné služby; úschova v bezpečnostných schránkach; finančné odhady a oceňovanie (poisťovníctvo, bankovníctvo, nehnuteľnosti); faktoring; správcovstvo majetku (pre tretie osoby); financovanie (služby); finančné riadenie; služby sporiteľní; finančný lízing; obchodovanie na burze s cennými papiermi; finančné analýzy; finančné poradenstvo; konzultačné služby v oblasti poisťovníctva; úverové kreditné karty (služby); úverové debetné karty (služby); elektronický prevod kapitálu; finančné informácie; úschova cenností; kurzové záznamy na burze; vydávanie kreditných kariet; finančné sponzorstvo; bankové služby priamo k zákazníkom (homebanking); finančné ohodnocovanie

vlny; sprostredkovanie na burze cenných papierov; poskytovanie finančných informácií prostredníctvom webových stránok; sprostredkovanie obchodu s akciami a obligáciami; investovanie do fondov.

38 - Komunikácia prostredníctvom počítačových terminálov; prenos správ a obrazových informácií prostredníctvom počítača; prenájom prístrojov na prenos správ; poskytovanie užívateľského prístupu do svetovej počítačovej siete; poskytovanie prístupu do databáz; prenos digitálnych súborov; kontinuálny prenos dát (streaming).

42 - Požičiavanie počítačov; počítačové programovanie; tvorba softvéru; aktualizovanie počítačového softvéru; poradenstvo v oblasti návrhu a vývoja počítačového hardvéru; grafické dizajnérstvo; požičiavanie počítačového softvéru; výskum a vývoj nových výrobkov (pre zákazníkov); obnovovanie počítačových databáz; údržba počítačového softvéru; analýzy počítačových systémov; návrh počítačových systémov; inštalácia počítačového softvéru; prevod (konverzia) počítačových programov alebo údajov (nie fyzický); poradenstvo v oblasti počítačových programov; diaľkové monitorovanie počítačových systémov; poradenstvo pri tvorbe webových stránok; poskytovanie softvéru prostredníctvom internetu (SaaS); poradenstvo v oblasti informačných technológií; zálohovanie údajov mimo pracoviska; poskytovanie informácií o počítačových technológiách a programovaní prostredníctvom webových stránok; poskytovanie počítačových technológií prostredníctvom internetu (cloud computing); externé poskytovanie služieb v oblasti informačných technológií; technologické poradenstvo; poradenstvo v oblasti počítačových technológií; poradenstvo v oblasti telekomunikačných technológií.

(540) up or down

(731) DAMM TRADE, spol. s r.o., Hviezdoslavova 315, 905 01 Senica, SK;

(210) 2290-2015

(220) 11.11.2015

10(511) 1, 4, 5

(511) 1 - Nemrznúce zmesi; destilovaná voda; alkohol; etylalkohol; drewný lieh (metylalkohol).

4 - Denaturovaný lieh; alkohol (palivo); alkoholové palivá.

5 - Alkoholy na farmaceutické použitie; alkoholy na lekárske použitie.

(540)

AQUANEST

(731) BGV s.r.o, Hniezdne 471, 065 01 Hniezdne, SK;

(740) Belička Ivan, Ing., Banská Bystrica, SK;

(210) 2299-2015

(220) 12.11.2015

10(511) 33

(511) 33 - Liehoviny; destiláty.

(540) HOBÉ

(731) OLD HEROLD, s.r.o., Bratislavská 36, 911 05 Trenčín, SK;

(210) 2301-2015

(220) 6.11.2015

10(511) 9, 16, 35, 38, 41

(511) 9 - Zvukové, obrazové a zvukovo-obrazové nahrávky zaznamenané na nosičoch údajov, ako aj v elektronickej podobe; informácie, dáta, databázy, katalógy a programy zaznamenané v elektronickej podobe; elektronické publikácie (sťahovateľné); prístroje na nahrávanie, prenos a reprodukciu zvuku alebo obrazu.

16 - Noviny; časopisy (periodiká); knihy; tlačoviny; tlačené reklamné materiály z papiera; piernický tovar a písacie potreby; učebné a vyučovacie pomôcky (okrem prístrojov a zariadení); tlačené reklamné materiály; letáky; prospekty; pohľadnice; fotografie; obálky (piernický tovar); obaly (piernický tovar); samolepky (piernický tovar); vyučovacie pomôcky vo forme hier (okrem prístrojov a zariadení); kancelárske potreby (okrem nábytku); kalendáre; príručky; plagáty; listový papier; stolové prestieranie z papiera; papierové obrusy; záložky do kníh; papierové alebo plastové vrecká na balenie; papierové podložky na stôl; nálepky na kancelárske použitie alebo pre domácnosť; ročenky; stojany na perá a ceruzky; papierové podložky pod p oháre; oznámenia (piernický tovar); papierové vlajky; papierové zástavy; nože na papier (kancelárske potreby); otvárače na listy (kancelárske potreby); puzdrá na písacie potreby; pútače z papiera alebo lepenky; papierové obrúsky (prestieranie); papierové utierky; etikety (okrem textilných).

35 - Reklama; prenájom reklamného času v komunikačných médiách vrátane počítačovej komunikačnej siete; prenájom reklamných materiálov; prenájom reklamných plôch; televízna a rozhlasová reklama; rozširovanie reklamných oznamov; organizovanie obchodných alebo reklamných výstav; vydávanie reklamných textov; rozširovanie reklamných materiálov zákazníkom (letáky, prospekty, tlačoviny, vzorky); obchodný manažment; odborné obchodné poradenstvo; prezentácia výrobkov a služieb v komunikačných médiách pre maloobchod; organizovanie ochutnávok vín na podporu predaja; organizovanie reklamných hier na podporu predaja; služby modeliek na reklamné účely a podporu predaja výrobkov a služieb; vyhľadávanie sponzorov; poradenské a informačné služby v oblasti služieb uvedených v triede 35 tohto zoznamu; komerčné informačné kancelárie; produkcia reklamných filmov; služby výberu zamestnancov účinkujúcich v zábavných reláciách (výber spevákov, tanečníkov a nových tvári - modeliek, modelov, hostesiek); maloobchodné služby s alkoholickými nápojmi.

38 - Televízne a rozhlasové vysielanie programov; interaktívne televízne a rozhlasové vysielanie; interaktívne vysielacie a komunikačné služby; telefonická komunikácia; komunikačné služby prostredníctvom audiotextu, teletextu, rozhlasu, televízie, počítačovej siete, mobilných telefónov; telekomunikačné služby; poskytovanie telekomunikačného pripojenia do svetovej počítačovej siete; poskytovanie telekomunikačných kanálov na telenákupy; poskytovanie priestoru na diskusiu na internete; prenos správ, informácií, publikácií, audiovizuálnych diel prostredníctvom komunikačných sietí vrátane internetu; spravodajské kancelárie; poradenské a informačné služby v oblasti služieb uvedených v triede 38 tohto zoznamu.

41 - Produkcia televíznych a rozhlasových programov; produkcia publicistických, spravodajských, zábavných, vzdelávacích, kultúrnych a športových programov; produkcia hudobných programov; produkcia interaktívnych televíznych programov a hier; zábava; interaktívna zábava; hudobné skladateľské služby; organizovanie zábavných, kultúrnych, športových a vzdelávacích podujatí; vzdelávanie; organizovanie vedomostných, zábavných, hudobných a športových súťaží; organizovanie kvízov, hier a súťaží (okrem reklamných); organizovanie súťaží prostredníctvom telefónu (okrem reklamných); organizovanie zábav, karnevalov, plesov; plánovanie a organizovanie večierkov; moderovanie relácií, programov a podujatí; zábavné parky; zábavné služby poskytované prázdninovými tábormi; služby klubov zdravia (zdravotné a kondičné cvičenia); výchovno-zábavné klubové služby; organizovanie a vedenie seminárov; organizovanie a vedenie kongresov; organizovanie a vedenie školení; organizovanie a vedenie konferencií; organizovanie súťaží krásy; organizovanie živých vystúpení; živé predstavenia; produkcia filmov (okrem reklamných); hudobná tvorba; služby filmových, divadelných a nahrávacích štúdií; dabingové služby; požičovanie filmov; požičovanie filmových premietacích prístrojov a príslušenstva; divadelné predstavenia; tvorba divadelných alebo iných predstavení; služby divadelných, koncertných a vartietnych umelcov; rezervácia vstupeniek na zábavné, kultúrne a športové podujatia; produkcia a prenájom zvukových a zvukovo-obrazových nahrávok (okrem reklamných); vydateľské služby (okrem vydávania reklamných materiálov); vydávanie kníh, časopisov a iných tlačovín (okrem reklamných textov); online poskytovanie elektronických publikácií (bez možnosti kopírovania); vydávanie elektronických publikácií (okrem reklamných); elektronická edičná činnosť v malom (DTP služby); organizovanie kultúrnych alebo vzdelávacích výstav; tábory na športové sústredenie; kurzy telesného cvičenia; fitness kluby (zdravotné a kondičné cvičenia); služby osobných trénerov (fitness cvičenia); zábavné služby nočných klubov; online poskytovanie počítačových hier z počítačových sietí; informácie o výchove, vzdelávaní; informácie o možnostiach rozptýlenia; informácie o možnostiach zábavy a rekreácie; informácie, správy, novinky z oblasti šoubiznisu; prekladateľské služby; prenájom dekorácií na predstavenia; poskytovanie služieb na oddych a rekreáciu; prenájom audioprístrojov,

videoprístrojov, videorekordérov, premietačiek, televíznych prijímačov, kultúrnych a vzdelávacích potrieb a prístrojov; prenájom športového výstroja (okrem dopravných prostriedkov); reportérske služby; pomoc pri výbere povolania (poradenstvo v oblasti výchovy a vzdelávania); organizovanie lotérií a stávkových hier; organizovanie módnych prehliadok na zábavné účely; služby diskdžokejov; online poskytovanie digitálnej hudby (bez možnosti kopírovania); online poskytovanie videozáznamov (bez možnosti kopírovania); hazardné hry; poradenské a informačné služby v oblasti služieb uvedených v triede 41 tohto zoznamu; poskytovanie služieb uvedených v triede 41 tohto zoznamu aj prostredníctvom internetu, online a interaktívnymi počítačovými službami.

(540)



(731) MARKÍZA - SLOVAKIA, spol. s r. o., Bratislavská 1/a, 843 56 Bratislava, SK;

(740) FAJNOR IP s.r.o., Bratislava, SK;

(210) 2320-2015

(220) 13.11.2015

10(511) 9, 35, 36, 41

(511) 9 - Nosiče zvukových nahrávok; audiovizuálne kompaktné disky; optické kompaktné disky; sťahovateľné zvonenia do mobilných telefónov; sťahovateľné hudobné súbory; sťahovateľné obrazové súbory.

35 - Rozširovanie reklamných materiálov zákazníkom (letáky, prospekty, tlačoviny, vzorky); reklama; reklamné agentúry; marketing; obchodné sprostredkovateľské služby; poskytovanie obchodných informácií prostredníctvom webových stránok; navrhovanie reklamných materiálov.

36 - Prenájom nehnuteľností; sprostredkovanie (maklérstvo); realitné kancelárie; sprostredkovanie nehnuteľností; správcovstvo majetku (pre tretie osoby); správa nehnuteľností; prenájom nehnuteľností (ubytovanie); vyberanie nájomného; prenájom kancelárskych priestorov.

41 - Zábava; služby orchestrov; organizovanie živých vystúpení; nahrávacie štúdiá (služby); organizovanie plesov; organizovanie predstavení (manažérske služby); hudobné skladateľské služby; fotografovanie; organizovanie a vedenie koncertov; služby diskdžokejov; hudobná tvorba.

(540)



(731) Brloš Peter, Ing., Hrušov 201, 991 42 Hrušov, SK;

(210) 2325-2015

(220) 16.11.2015

10(511) 5

(511) 5 - Vakcíny.

(540) Vacteta

(731) Biodrug s.r.o., Boženy Němcovej 8, 811 04 Bratislava, SK;

(210) 2338-2015

(220) 11.11.2015

10(511) 34

(511) 34 - Cigarety; tabak; tabakové výrobky; zapalovače pre fajčiarov; zápalky; fajčiarske potreby.

(540) CRISP MEETS FRESH

(731) British American Tobacco (Brands) Inc., 2711 Centerville Road, Suite 300, Wilmington, Delaware 19808, US;

(740) ŽOVICOVÁ & ŽOVIC IP, s.r.o., Bratislava, SK;

(210) 2339-2015

(220) 19.11.2015

10(511) 30

(511) 30 - Ocot.

(540)

(591) žltá, zlatá, červená, zelená, oranžová, hnedá, biela, čierna

(731) ST. NICOLAUS a.s., Ul. 1. mája 113, 031 28 Liptovský Mikuláš, SK;

(740) G. Lehnert, k.s., Bratislava, SK;

(210) 2340-2015

(220) 19.11.2015

10(511) 2, 30, 32, 33

(511) 2 - Potravinárske farbivá.

30 - Horčica; ocot; kečup; spracovaný chren; chuťové prísady; aromatické prípravky do potravín.

32 - Nealkoholické nápoje.

33 - Liehoviny.

(540)

(591) modrá, sivá

(731) ST. NICOLAUS a.s., Ul. 1. mája 113, 031 28 Liptovský Mikuláš, SK;

(740) G. Lehnert, k.s., Bratislava, SK;

(210) 2346-2015

(220) 19.11.2015

10(511) 25, 39(511) 25 - Župany; košeľe; košeľe s krátkym rukávom; odevy, oblečenie; svetre; legíny; športové tričká; tričká; športové tielka; telocvičné úbory.
39 - Automobilová doprava.**(540)**

(591) červená, modrá, slabo hnedá, oranžová, biela, žltá

(731) Csillag Erik, Bukurešťská 31, 040 13 Košice, SK;
Lengyel Martin, Hanojská 2545/3, 040 13 Košice, SK;**(210) 2347-2015**

(220) 19.11.2015

10(511) 32

(511) 32 - Zeleninové džúsy (nápoje); nealkoholické nápoje.

(540) DIA Drinko

(731) Vodný Jozef, MVDr., Štefana Moysesu 385, 951 76 Tesárske Mlyňany, SK;

(210) 2348-2015

(220) 20.11.2015

10(511) 33

(511) 33 - Likéry.

(540)

(591) červená, bordová, zlatá, hnedá, biela, béžová

(731) ST. NICOLAUS a.s., Ul. 1. mája 113, 031 28 Liptovský Mikuláš, SK;

(740) G. Lehnert, k.s., Bratislava, SK;

(210) 2349-2015

(220) 20.11.2015

10(511) 33

(511) 33 - Likéry.

(540)



(591) červená, bordová, zlatá, žltá, biela, béžová

(731) ST. NICOLAUS a.s., Ul. 1. mája 113, 031 28 Lip-tovský Mikuláš, SK;

(740) G. Lehnert, k.s., Bratislava, SK;

(210) 2352-2015

(220) 20.11.2015

10(511) 24, 25, 35

(511) 24 - Nažehľovacie textilie; textilné materiály; pri-krývky; bytový textil; textilné uteráky; obliečky na vankúše; textilné etikety; ozdobné obliečky na vankúše; posteľné pokrývky a prikrývky.

25 - Obuv; baretky; čiapky; šnurovacie topánky; pletené šály; pánske spodky; priliehavé čiapky; spodná bielizeň; kapucne (časti odevov); čiapkové šilty; opasky (časti odevov); pletené šatky; svetre; pulóvre; ponožky; košeľe; košeľe s krátkym ru-kávom; odevy; klobúky; pokrývky hlavy; kom-binézy (oblečenie); konfekcia (odevy); chrániče uší proti chladu (pokrývky hlavy); nohavice; ru-kavice; šatky, šály; plátenná obuv; vesty; kabáty; legíny; sukne; športové tričká, dresy; palčiaky; papuče; plážové oblečenie; plážová obuv; pyžamá; bundy; saká; plavky (pánske); plavky; topánky; topánky na šport; športová obuv; členky (oble-čenie); parky (teplé krátke kabáty s kapucňou); bo-dy (spodná bielizeň); šatky na krk; telocvičné úbory; tričká; šály uviazané pod krkom; nohavi-cové sukne; legínsy; šilty (pokrývky hlavy); špor-tové tielka.

35 - Prezentácia výrobkov v komunikačných mé-diách pre maloobchod; obchodné sprostredkova-tel'ské služby; subdodávateľské služby (obchodné služby); maloobchodné služby s výrobkami uve-denými v triedach 24 a 25 tohto zoznamu; rekla-ma; podpora predaja (pre tretie osoby); on line reklama na počítačovej komunikačnej sieti; vy-dávanie reklamných textov; rozširovanie reklam-ných materiálov zákazníkom (letáky, prospekty, tlačoviny, vzorky).

(540)

Lázga

(731) Bulková Jana, Okružná 7, 911 05 Trenčín, SK;

(740) Zemko Jozef, JUDr., Trenčín, SK;

(210) 2359-2015

(220) 23.11.2015

10(511) 9, 16, 35, 41

(511) 9 - Kreslené filmy; nahraté počítačové programy; exponované filmy; exponované kinematografické filmy; počítačový softvér (nahraté počítačové pro-gramy); elektronické publikácie (sťahovateľné); po-čítačové programy (sťahovateľné); dekoratívne mag-nety; podložky pod myš; počítačové hry (soft-vér); sťahovateľné obrazové súbory; počítačové softvérové aplikácie (sťahovateľné).

16 - Plagáty; reklamné tabule z papiera, kartónu alebo lepenky; zošity; poznámkové zošity; vy-učovacie pomôcky okrem prístrojov a zariadení; knihy; pohľadnice; tlačoviny; podklady na tlačenie, nie textilné; tlačené publikácie; záložky do kníh; časopisy (periodiká); školské potreby (papiernic-ký tovar); blahoprajné pohľadnice; kalendáre; samolepky (papiernický tovar); komiksy.

35 - Reklama; televízna reklama; on-line reklama na počítačovej komunikačnej sieti; prezentácia vý-robkov v komunikačných médiách pre maloob-chod; grafická úprava tlačovín na reklamné úče-ly; tvorba reklamných filmov; marketing; navr-hovanie reklamných materiálov.

41 - Zábava; filmové štúdiá; organizovanie vedo-mostných alebo zábavných súťaží; vyučovanie; vzdelávanie; produkcia filmov (okrem reklamných); vydávanie kníh; detské škôlky (vzdelávanie); on-line vydávanie elektronických kníh a časopisov; elektronická edičná činnosť v malom (DTP služ-by); školské služby (vzdelávanie).

(540)



(731) Maták Juraj, Ing., Šustekova 23, 851 04 Bratislava, SK;

(210) 2360-2015

(220) 23.11.2015

10(511) 33

(511) 33 - Liehoviny.

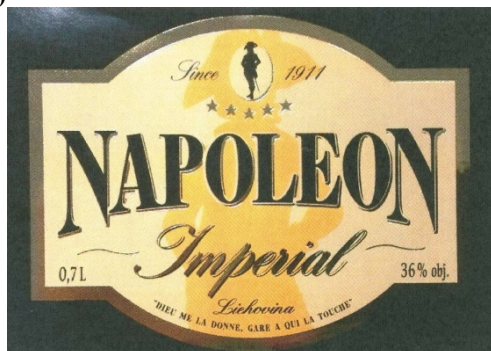
(540)

(591) čierna, béžová, žltá, zlatá

(731) ST. NICOLAUS - trade, a.s., Trnavská cesta 100, 821 01 Bratislava, SK;

(740) G. Lehnert, k.s., Bratislava, SK;

(210) 2361-2015

(220) 23.11.2015

10(511) 33

(511) 33 - Liehoviny.

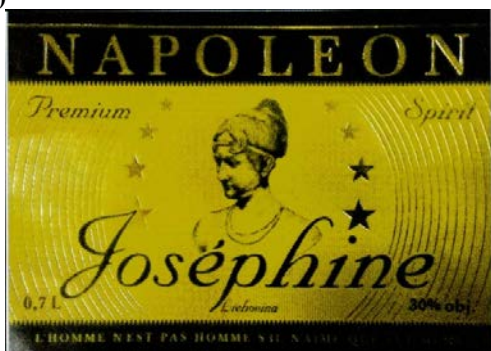
(540)

(591) čierna, zlatá, béžová

(731) ST. NICOLAUS - trade, a.s., Trnavská cesta 100, 821 01 Bratislava, SK;

(740) G. Lehnert, k.s., Bratislava, SK;

(210) 2362-2015

(220) 23.11.2015

10(511) 33

(511) 33 - Liehoviny.

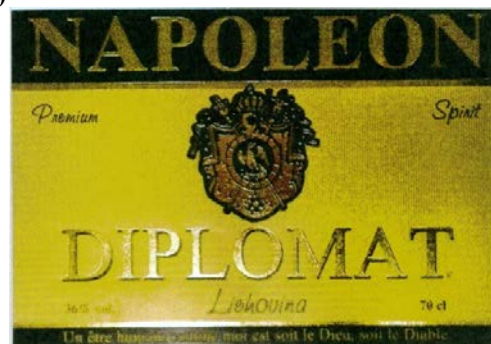
(540)

(591) čierna, zlatá, béžová

(731) ST. NICOLAUS - trade, a.s., Trnavská cesta 100, 821 01 Bratislava, SK;

(740) G. Lehnert, k.s., Bratislava, SK;

(210) 2365-2015

(220) 23.11.2015

10(511) 30, 32, 33(511) 30 - Horčica; ocot; kečup; spracovaný chren; chuťové prísady; aromatické prípravky do potravín.
32 - Minerálne vody (nápoje); sýtené vody; stolové vody; limonády; nealkoholické nápoje; nealkoholické ovocné nápoje; ovocné džúsy; ovocné nektáre; sirupy na výrobu nápojov; prípravky na výrobu nápojov.

33 - Alkoholické nápoje okrem piva.

(540)

(591) modrá, červená, čierna, žltá, biela

(731) Slovenské liehovary a likéry, a. s., Trnavská cesta, 920 41 Leopoldov, SK;

(740) G. Lehnert, k.s., Bratislava, SK;

(210) 2382-2015

(220) 25.11.2015

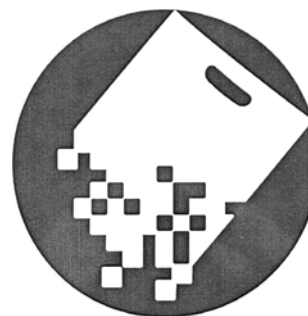
10(511) 16, 18, 22(511) 16 - Papierové alebo plastové vrecká a tašky na balenie; papierové alebo plastové vrecká na odpadky; lepenkové alebo papierové obaly na fľaše.
18 - Poľovnícke tašky (torby); školské tašky (aktovky); kožené tašky na náradie (prázdne); plecniaky; náprsné tašky; nákupné tašky; plážové tašky; cestovné tašky; kožené vrecká a tašky na balenie; aktovky (kožená galantéria); kožené cestovné tašky (kožená galantéria); torby; sieťové nákupné tašky; športové tašky; tašky.
22 - Vrecia na prepravu a uchovávanie tovarov; textilné vrecia na balenie; textilné vrecká na balenie.**(540)**

(731) artio s.r.o., Tomášovská 121/38, 053 11 Smižany, SK;

(210) 2406-2015

(220) 27.11.2015

10(511) 25, 35, 39

(511) 25 - Obuv na kúpanie; čiapky; priliehavé čiapky; čiapkové šilty; ponožky; kombinézy na vodné lyžovanie; kostýmy, obleky; cyklistické oblečenie; vrchné ošatenie; šatky, šály; futbalová obuv (kopačky); vesty; gymnastické cvičky; nepremokavé odevy; bundy; kúpacie čiapky; plavky (pánske); plavky; kúpacie plášte; topánky na šport; športová obuv; lyžiarska obuv; šatky na krk; trička.

35 - Rozširovanie reklamných oznamov; rozširovanie reklamných materiálov zákazníkom (letáky, prospekty, tlačoviny, vzorky); aktualizovanie reklamných materiálov; marketingové štúdie; prenájom reklamných materiálov; vydávanie reklamných textov; reklama; reklamné agentúry; spracovanie textov; online reklama na počítačovej komunikačnej sieti; písanie reklamných textov; grafická úprava tlačovín na reklamné účely; marketing; poskytovanie obchodných informácií prostredníctvom webových stránok; navrhovanie reklamných materiálov.

39 - Sprevádzanie turistov; výletné lode (služby); organizovanie turistických plavieb; turistické prehliadky; prenájom vozidiel; doprava, preprava; organizovanie zájazdov; rezervácie miestienok na cestovanie; sprostredkovanie dopravy; rezervácie dopravy; rezervácie zájazdov; poskytovanie informácií o cestovnej trase.

(540) WACHUMBA

(731) WACHUMBA ck, s.r.o., P. Mudroňa 1, 036 01 Martin, SK;

(740) Advokátska kancelária JUDr. Róbert Hronček, s.r.o., Žilina, SK;

(210) 2407-2015

(220) 27.11.2015

10(511) 9, 16, 35, 38, 41

(511) 9 - Audiovizuálne prijímače; diapositívy (fotografia); diapojektory; magnetické disky; optické kompaktné disky; exponované filmy; kreslené filmy; gramofóny; magnetofóny; magnetické nosiče údajov; optické disky; optické nosiče údajov; pásky na záznam zvuku; počítačové programy (sťahovateľné); premietacie prístroje; pružné disky; elektronické publikácie (sťahovateľné); videokazety; videopásky; videokamery; vysielacie (telekomunikácie); televízne prijímače; nosiče zvukových nahrávok; zvukové nahrávacie zariadenia.

16 - Albumy; blahoprajné pohľadnice; časopisy (periodiká); fotografie (tlačoviny); grafiky; grafické zobrazenia; kalendáre; katalógy; knihy; komiksy; noviny; obežníky; periodiká; plagáty; tlačené publikácie; grafické reprodukcie; ročenky; tlačivá (formuláre); tlačoviny.

35 - Reklamné agentúry; grafická úprava tlačovín na reklamné účely; komerčné informačné kancelárie; prezentácia výrobkov v komunikačných médiách pre maloobchod; podpora predaja (pre tretie osoby); prenájom reklamného času v komunikačných médiách; prenájom reklamných materiálov; vzťahy s verejnosťou (public relations); reklama; online reklama na počítačovej komunikačnej sieti; reklamné agentúry; prenájom reklamných plôch; zásielkové reklamné služby; rozhlasová rek-

lama; rozširovanie reklamných oznamov; rozširovanie reklamných materiálov zákazníkom (letáky, prospekty, tlačoviny, vzorky); spracovanie textov; televízna reklama; vydávanie reklamných textov; zbieranie údajov do počítačových databáz; zoraďovanie údajov v počítačových databázach; aktualizácia a údržba údajov v počítačových databázach.

38 - Poskytovanie telekomunikačných kanálov na telenákupy; prenos signálu prostredníctvom satelitu; vysielanie káblovej televízie; televízne vysielanie; tlačové kancelárie; rozhlasové vysielanie; poskytovanie prístupu do databáz; poskytovanie priestoru na diskusiu na internete; kontinuálny prenos dát (streaming); prenos digitálnych súborov.

41 - Elektronická edičná činnosť v malom (DTP služby); produkcia filmov (nie reklamných); nahrávanie videopások; organizovanie vedomostných alebo zábavných súťaží; organizovanie súťaží krásy; organizovanie živých vystúpení; prenájom osvetľovacích prístrojov do divadelných sál a televíznych štúdií; tvorba rozhlasových a televíznych programov; televízna zábava; nahrávanie videopások; online vydávanie elektronických kníh a časopisov; online poskytovanie elektronických publikácií (bez možnosti kopírovania); zábava; rozhlasová zábava; požičiavanie kinematografických filmov; požičiavanie zvukových nahrávok; nahrávacie štúdiá (služby); požičiavanie videopások; postsynchronizácia, dabing; titulovanie; strihanie videopások; reportérske služby; organizovanie a vedenie koncertov; online poskytovanie videozáznamov (bez možnosti kopírovania).

(540) Postavíme, zveľadíme

(731) MAC TV, s.r.o., Brečtanová 1, 811 03 Bratislava, SK;

(740) Advokátska kancelária Bugala-Đurček s.r.o., Bratislava, SK;

(210) 2411-2015

(220) 27.11.2015

10(511) 17, 19, 35, 36, 37, 39, 40

(511) 17 - Izolačné hmoty; izolačné materiály.

19 - Betón; dielce, výrobky alebo prefabrikáty z betónu; cementové platne; ohňovzdorné cementové omietky; obkladový materiál na budovy okrem kovového; obklady stien a priečok z polystyrénu okrem kovových; stropy z polystyrénu; stropné dosky z polystyrénu; polystyrénové výplne dverí; stavebné panely z polystyrénu; preklady okrem kovových.

35 - Kopírovanie alebo rozmnožovanie dokumentov; poradenstvo pri organizovaní a riadení obchodnej činnosti; obchodné alebo podnikateľské informácie; marketing; reklama; obchodný alebo podnikateľský prieskum; prenájom kancelárskych strojov a zariadení; odborné obchodné alebo podnikateľské poradenstvo; sekretárske služby; účtovníctvo; vedenie účtovných kníh; zásobovacie služby pre tretie osoby (nákup tovarov a služieb pre iné podniky).

36 - Faktoring; finančné poradenstvo; finančný lízing; finančné informácie; sprostredkovanie (maklérstvo); prenájom nehnuteľnosti; prenájom kancelárskych priestorov.

37 - Montovanie lešení; murárske práce; izolovanie proti vlhkosti (stavebníctvo); demolácia budov; izolovanie stavieb; izolovanie interiérov budov; stavebníctvo (stavebná činnosť).

39 - Balenie tovarov; doprava, preprava; kamiónová nákladná doprava; logistické služby v doprave; prenájom automobilov; preprava a skladovanie odpadu; skladovanie tovarov.

40 - Dekontaminácia nebezpečných odpadov; likvidácia odpadu; spracovanie odpadu; triedenie odpadu a recyklovateľného materiálu; recyklácia odpadu.

(540)



(731) GESTIO industry, s.r.o., Priemyselná 5, 071 01 Michalovce, SK;

(740) Kohut Peter, Ing., PK consulting, Michalovce, SK;

(210) 2481-2015

(220) 10.12.2015

10(511) 37, 38

(511) 37 - Inštalovanie a opravy elektrických spotrebičov; inštalácie a opravy výťahov; inštalácia, údržba a opravy kancelárskych strojov a zariadení; inštalácie a opravy požiarneho hlásičov; inštalácie a opravy poplašných systémov proti vlámaniu; inštalácie a opravy vykurovacích zariadení; inštalácie a opravy klimatizačných zariadení; odrušovanie elektrických prístrojov a zariadení; stavebníctvo (stavebná činnosť); inštalácia, údržba a opravy počítačov; opravy elektrických vedení.

38 - Poskytovanie telekomunikačného pripojenia do svetovej počítačovej siete; služby vstupe do telekomunikačných sietí (smerovanie a pripájanie); poskytovanie používateľského prístupu do svetovej počítačovej siete.

(540)



(591) čierna, ružová, biela

(731) VH - elmont, s. r. o., Štiavnik 33, 013 55 Štiavnik, SK;

(210) 2484-2015

(220) 10.12.2015

10(511) 35, 37, 41, 43

(511) 35 - Zásobovacie služby pre tretie osoby (nákup tovarov a služieb pre iné podniky); písanie reklamných textov; obchodný manažment pre športovcov; marketing; obchodné sprostredkovateľské služby; riadenie obchodnej činnosti v stavebníctve.

37 - Stavebníctvo (stavebná činnosť); demolácia budov; izolovanie proti vlhkosti (stavebníctvo); izolovanie stavieb; murárske práce; interiérové a exteriérové maľovanie a natieranie; klampiárstvo a inštalatérstvo; pokrývačské práce; inštalácia okien a dverí; tesárske práce.

41 - Zábava; telesná výchova; poskytovanie športovísk; diskotéky (služby); organizovanie živých vystúpení; organizovanie športových súťaží; organizovanie plesov; organizovanie predstavení (manažérske služby); organizovanie a vedenie koncertov; kurzy telesného cvičenia.

43 - Dodávanie hotových jedál a nápojov na objednávku (katering); bufety (rýchle občerstvenie); bary (služby); požičiavanie stoličiek, stolov, obrusov a nápojového skla.

(540)



(591) červená #FF0000, biela #000000

(731) Mikuš Milan, Stredné Plachtince 245, 991 24 Stredné Plachtince, SK;

(210) 2546-2015

(220) 22.12.2015

10(511) 3, 5

(511) 3 - Mydlá; kozmetické prípravky do kúpeľa; bieliace krémy na pokožku; kozmetické prípravky na mihalnice; kozmetické prípravky; kozmetické krémy; krémy na kožu.

5 - Farmaceutické prípravky; výživové doplnky; prípravky na potlačenie chuti do jedla na lekárske použitie; diétne potraviny na lekárske použitie; diétne nápoje na lekárske použitie; diétne látky na lekárske použitie; liečivé korene; bylinné prípravky na lekárske použitie; rastlinné výťažky na lekárske použitie; vitamínové prípravky; vitamínové prípravky na podporu liečby; rastlinné prípravky na lekárske použitie; minerály na liečivé účely; minerálne výživové doplnky; prípravky na intímnu hygienu na lekárske použitie; prípravky do kúpeľa na lekárske použitie; terapeutické prípravky do kúpeľa; balzamy na lekárske použitie; sirupy na farmaceutické použitie; liekové kapsuly; chemicko-farmaceutické prípravky; kultúry mikroorganizmov na lekárske a zverolekárske použitie; potraviny pre dojčatá; lieky pre ľudskú medicínu; liečivé nápoje; vaginálne kúpele; tabletky na chudnutie.

(540) ALIXAL

(731) AXXON SPÓLKA Z OGRANICZONĄ ODPOWIEDZIALNOŚCIĄ, Puławska 314, 02-819 Warszawa, PL;

(210) 2547-2015

(220) 22.12.2015

10(511) 3, 5

(511) 3 - Mydlá; kozmetické prípravky do kúpeľa; bieliace krémy na pokožku; kozmetické prípravky na mihalnice; kozmetické prípravky; kozmetické krémy; krémy na kožu.

5 - Farmaceutické prípravky; výživové doplnky; prípravky na potlačenie chuti do jedla na lekárske použitie; diétne potraviny na lekárske použitie; diétne nápoje na lekárske použitie; diétne látky na lekárske použitie; liečivé korene; bylinné prípravky na lekárske použitie; rastlinné výťažky na lekárske použitie; vitamínové prípravky; vitamínové prípravky na podporu liečby; rastlinné prípravky na lekárske použitie; minerály na liečivé účely; minerálne výživové doplnky; prípravky na intímnu hygienu na lekárske použitie; prípravky do kúpeľa na lekárske použitie; terapeutické prípravky do kúpeľa; balzamy na lekárske použitie; sirupy na farmaceutické použitie; liekové kapsuly; chemicko-farmaceutické prípravky; kultúry mikroorganizmov na lekárske a zverolekárske použitie; potraviny pre dojčatá; lieky pre humánnu medicínu; liečivé nápoje; vaginálne kúpele; tabletky na chudnutie.

(540) AXAVIT

(731) AXXON SPÓLKA Z OGRANICZONĄ ODPOWIEDZIALNOŚCIĄ, Puławska 314, 02-819 Warszawa, PL;

(210) 2548-2015

(220) 22.12.2015

10(511) 3, 5

(511) 3 - Mydlá; kozmetické prípravky do kúpeľa; bieliace krémy na pokožku; kozmetické prípravky na mihalnice; kozmetické prípravky; kozmetické krémy; krémy na kožu.

5 - Farmaceutické prípravky; výživové doplnky; prípravky na potlačenie chuti do jedla na lekárske použitie; diétne potraviny na lekárske použitie; diétne nápoje na lekárske použitie; diétne látky na lekárske použitie; liečivé korene; bylinné prípravky na lekárske použitie; rastlinné výťažky na lekárske použitie; vitamínové prípravky; vitamínové prípravky na podporu liečby; rastlinné prípravky na lekárske použitie; minerály na liečivé účely; minerálne výživové doplnky; prípravky na intímnu hygienu na lekárske použitie; prípravky do kúpeľa na lekárske použitie; terapeutické prípravky do kúpeľa; balzamy na lekárske použitie; sirupy na farmaceutické použitie; liekové kapsuly; chemicko-farmaceutické prípravky; kultúry mikroorganizmov na lekárske a zverolekárske použitie; potraviny pre dojčatá; lieky pre humánnu medicínu; liečivé nápoje; vaginálne kúpele; tabletky na chudnutie.

(540) NATURAX

(731) AXXON SPÓLKA Z OGRANICZONĄ ODPOWIEDZIALNOŚCIĄ, Puławska 314, 02-819 Warszawa, PL;

(210) 2549-2015

(220) 22.12.2015

10(511) 3, 5

(511) 3 - Mydlá; kozmetické prípravky do kúpeľa; bieliace krémy na pokožku; kozmetické prípravky na mihalnice; kozmetické prípravky; kozmetické krémy; krémy na kožu.

5 - Farmaceutické prípravky; výživové doplnky; prípravky na potlačenie chuti do jedla na lekárske použitie; diétne potraviny na lekárske použitie; diétne nápoje na lekárske použitie; diétne látky na lekárske použitie; liečivé korene; bylinné prípravky na lekárske použitie; rastlinné výťažky na lekárske použitie; vitamínové prípravky; vitamínové prípravky na podporu liečby; rastlinné prípravky na lekárske použitie; minerály na liečivé účely; minerálne výživové doplnky; prípravky na intímnu hygienu na lekárske použitie; prípravky do kúpeľa na lekárske použitie; terapeutické prípravky do kúpeľa; balzamy na lekárske použitie; sirupy na farmaceutické použitie; liekové kapsuly; chemicko-farmaceutické prípravky; kultúry mikroorganizmov na lekárske a zverolekárske použitie; potraviny pre dojčatá; lieky pre humánnu medicínu; liečivé nápoje; vaginálne kúpele; tabletky na chudnutie.

(540) FEMIHEPI

(731) AXXON SPÓLKA Z OGRANICZONĄ ODPOWIEDZIALNOŚCIĄ, Puławska 314, 02-819 Warszawa, PL;

(210) 2550-2015

(220) 22.12.2015

10(511) 3, 5

(511) 3 - Mydlá; kozmetické prípravky do kúpeľa; bieliace krémy na pokožku; kozmetické prípravky na mihalnice; kozmetické prípravky; kozmetické krémy; krémy na kožu.

5 - Farmaceutické prípravky; výživové doplnky; prípravky na potlačenie chuti do jedla na lekárske použitie; diétne potraviny na lekárske použitie; diétne nápoje na lekárske použitie; diétne látky na lekárske použitie; liečivé korene; bylinné prípravky na lekárske použitie; rastlinné výťažky na lekárske použitie; vitamínové prípravky; vitamínové prípravky na podporu liečby; rastlinné prípravky na lekárske použitie; minerály na liečivé účely; minerálne výživové doplnky; prípravky na intímnu hygienu na lekárske použitie; prípravky do kúpeľa na lekárske použitie; terapeutické prípravky do kúpeľa; balzamy na lekárske použitie; sirupy na farmaceutické použitie; liekové kapsuly; chemicko-farmaceutické prípravky; kultúry mikroorganizmov na lekárske a zverolekárske použitie; potraviny pre dojčatá; lieky pre humánnu medicínu; liečivé nápoje; vaginálne kúpele; tabletky na chudnutie.

(540) FEMIGINO

(731) AXXON SPÓLKA Z OGRANICZONĄ ODPOWIEDZIALNOŚCIĄ, Puławska 314, 02-819 Warszawa, PL;

(210) 2551-2015

(220) 22.12.2015

10(511) 3, 5

(511) 3 - Mydlá, kozmetické prípravky do kúpeľa, biele krémy na pokožku, kozmetické prípravky na mihalnice, kozmetické prípravky, kozmetické krémy, krémy na kožu.

5 - Farmaceutické prípravky, výživové doplnky, prípravky na potlačenie chuti do jedla na lekárske použitie, diétne potraviny na lekárske použitie, diétne nápoje na lekárske použitie, diétne látky na lekárske použitie, liečivé korene, bylinné prípravky na lekárske použitie, rastlinné výťažky na lekárske použitie, vitamínové prípravky, vitamínové prípravky na podporu liečby, rastlinné prípravky na lekárske použitie, minerály na liečivé účely; minerálne výživové doplnky; prípravky na intímnu hygienu na lekárske použitie, prípravky do kúpeľa na lekárske použitie, terapeutické prípravky do kúpeľa, balzamy na lekárske použitie, sirupy na farmaceutické použitie, liekové kapsuly, chemicko-farmaceutické prípravky, kultúry mikroorganizmov na lekárske a zverolekárske použitie, potraviny pre dojčatá, lieky pre ľudskú medicínu, liečivé nápoje, vaginálne kúpele, tabletky na chudnutie.

(540) AXOLAT

(731) AXXON SPÓLKA Z OGRANICZONĄ ODPOWIEDZIALNOŚCIĄ, Puławska 314, 02-819 Warszawa, PL;

(210) 2552-2015

(220) 22.12.2015

10(511) 3, 5

(511) 3 - Mydlá, kozmetické prípravky do kúpeľa; biele krémy na pokožku; kozmetické prípravky na mihalnice; kozmetické prípravky; kozmetické krémy; krémy na kožu.

5 - Farmaceutické prípravky; výživové doplnky; prípravky na potlačenie chuti do jedla na lekárske použitie; diétne potraviny na lekárske použitie; diétne nápoje na lekárske použitie; diétne látky na lekárske použitie; liečivé korene; bylinné prípravky na lekárske použitie; rastlinné výťažky na lekárske použitie; vitamínové prípravky; vitamínové prípravky na podporu liečby; rastlinné prípravky na lekárske použitie; minerály na liečivé účely; minerálne výživové doplnky; prípravky na intímnu hygienu na lekárske použitie; prípravky do kúpeľa na lekárske použitie; terapeutické prípravky do kúpeľa; balzamy na lekárske použitie; sirupy na farmaceutické použitie; liekové kapsuly; chemicko-farmaceutické prípravky; kultúry mikroorganizmov na lekárske a zverolekárske použitie; potraviny pre dojčatá; lieky pre ľudskú medicínu; liečivé nápoje; vaginálne kúpele; tabletky na chudnutie.

(540) FEMIVENO

(731) AXXON SPÓLKA Z OGRANICZONĄ ODPOWIEDZIALNOŚCIĄ, Puławska 314, 02-819 Warszawa, PL;

(210) 2553-2015

(220) 22.12.2015

10(511) 3, 5, 10, 35

(511) 3 - Mydlá; kozmetické prípravky do kúpeľa; biele krémy na pokožku; kozmetické prípravky na mihalnice; kozmetické prípravky; kozmetické krémy; krémy na kožu.

5 - Farmaceutické prípravky; výživové doplnky; prípravky na potlačenie chuti do jedla na lekárske použitie; diétne potraviny na lekárske použitie; diétne nápoje na lekárske použitie; diétne látky na lekárske použitie; liečivé korene; bylinné prípravky na lekárske použitie; rastlinné výťažky na lekárske použitie; vitamínové prípravky; vitamínové prípravky na podporu liečby; rastlinné prípravky na lekárske použitie; minerály na liečivé účely; minerálne výživové doplnky; prípravky na intímnu hygienu na lekárske použitie; prípravky do kúpeľa na lekárske použitie; terapeutické prípravky do kúpeľa; balzamy na lekárske použitie; sirupy na farmaceutické použitie; liekové kapsuly; chemicko-farmaceutické prípravky; kultúry mikroorganizmov na lekárske a zverolekárske použitie; potraviny pre dojčatá; lieky pre ľudskú medicínu; liečivé nápoje; vaginálne kúpele; tabletky na chudnutie.

10 - Pomôcky pri dojčení; elastické obvazy; detské fľaše; ortopedické pásy; fľaštičky na podávanie kvapiek na lekárske použitie; vaginálne irigátory.

35 - Pomoc pri riadení obchodnej činnosti; poskytovanie obchodných alebo podnikateľských informácií; kancelárie zaoberajúce sa dovozom a vývozom; komerčné informačné kancelárie; rozširovanie reklamných oznamov; sprostredkovateľne práce; účtovníctvo; poradenstvo pri organizovaní a riadení obchodnej činnosti; personálne poradenstvo; poradenstvo pri riadení podnikov; predvádzanie tovaru; rozširovanie reklamných materiálov zákazníkom (letáky, prospekty, tlačoviny, vzorky); pomoc pri riadení obchodných alebo priemyselných podnikov; aktualizovanie reklamných materiálov; rozširovanie vzoriek tovarov; odborné posudky efektívnosti podnikov; marketingové štúdie; obchodné odhady; poradenstvo pri organizovaní obchodnej činnosti; obchodný alebo podnikateľský prieskum; vydávanie reklamných textov; reklama; rozhlasová reklama; obchodný alebo podnikateľský výskum; vzťahy s verejnosťou (public relations); televízna reklama; reklamné agentúry; poradenské služby pri riadení obchodnej činnosti; predvádzanie (služby modeliek) na reklamné účely a podporu predaja; prieskum trhu; odborné obchodné alebo podnikateľské poradenstvo; hospodárske (ekonomické) predpovede; organizovanie obchodných alebo reklamných výstav; obchodné alebo podnikateľské informácie; príprava miezd a výplatných listín; nábor zamestnancov; služby poskytované pri premiestňovaní podnikov; podpora predaja (pre tretie osoby); vypracovávanie daňových priznaní; zásielkové reklamné služby; fakturácie; písanie reklamných textov; marketing; maloobchodné alebo veľkoobchodné služby s farmaceutickými, zverolekárskými a zdravotníckymi prípravkami a s lekárskými potrebami.

(540) AXXON PHARMA SCIENCE

(731) AXXON SPÓŁKA Z OGRANICZONĄ ODPOWIEDZIALNOŚCIĄ, Puławska 314, 02-819 Warszawa, PL;

(210) 5218-2015

(220) 13.4.2015

10(511) 5, 29, 30, 32

(511) 5 - Diétne potraviny na lekárske použitie; diétne látky na lekárske použitie; potraviny pre dojčatá; sušené mlieko pre dojčatá; výživové stravovacie doplnky na lekárske použitie; výživové doplnky na lekárske použitie; vitamínové prípravky; bielkovinové potraviny pre tehotné a dojčiace ženy na lekárske použitie; diétne nápoje pre tehotné a dojčiace ženy na lekárske použitie; liečivé nápoje pre tehotné a dojčiace ženy na lekárske použitie; výživové doplnky pre ženy pred počatím, počas a po tehotenstve na lekárske použitie; vitamínové prípravky pre ženy pred počatím, počas a po tehotenstve na lekárske použitie; minerálne výživové doplnky pre ženy pred počatím, počas a po tehotenstve na lekárske použitie; vitamínové vody na lekárske použitie; vitamínové nápoje na lekárske použitie; výživové doplnkové nápoje na lekárske použitie.

29 - Mlieko; sušené mlieko; mliečne výrobky; mliečny jogurt, jogurtové nápoje; mliečne dezerty; mliečne pudíngy; mliečne nápoje (s vysokým obsahom mlieka) s príchutou; mäso; ryby (neživé); hydina (mäso); divina; mäsové výťažky; konzervované, sušené a varené ovocie a zelenina; džemy; kompóty; vajcia; potravinové oleje; pokrmové tuky; hotové jedlá z rýb; hotové jedlá z mäsa; polievky; vývary (bujóny); ovocné chuťovky; ovocné dezerty.

30 - Prípravky z obilnín; nespracované cereálie; cereálne tyčinky; müsli; obilninové chuťovky; ryžové chuťovky; sušienky, keksy; ovocné želé (cukrovinky).

32 - Nealkoholické nápoje obohatené dodatočnými minerálmi (nie na lekárske použitie); nealkoholické nápoje obohatené pridanými vitamínmi (nie na lekárske použitie); minerálne vody (nápoje); ochutené vody (nápoje); ovocné nápoje a ovocné džúsy; zeleninové džúsy (nápoje).

(540) NUTRIMAMA

(731) N.V. Nutricia, Eerste Stationsstraat 186, 2712 HM Zoetermeer, NL;

(740) inventa Patentová a známková kancelária s.r.o., Bratislava, SK;

(210) 5417-2015

(220) 3.8.2015

10(511) 7

(511) 7 - Poľnohospodárske stroje a zariadenia; stroje a zariadenia na zemné práce; stroje a zariadenia pre stavebníctvo; stroje a zariadenia na ťažbu ropy a plynu; banské stroje a zariadenia; čerpadlá (stroje); kompresory (stroje); elektrické vŕtačky; elektrické a reťazové píly; elektrické zváracie zariadenia; frézy (obrábacie stroje); brúsky (stroje); teplovzdušné pištole (elektrické); miešačky (stroje); motory (okrem motorov do pozemných vozidiel); generátory prúdu; generátory na výrobu elektriny; núdzové generátory na dodávku elektriny.

(540) TUSON

(731) PHT a.s., Za Strahovem 373/69, 169 00 Praha 6, CZ;

(740) Hojčuš Peter, Ing., Bratislava, SK;

(210) 5418-2015

(220) 3.8.2015

10(511) 7

(511) 7 - Poľnohospodárske stroje a zariadenia; stroje a zariadenia na zemné práce; stroje a zariadenia pre stavebníctvo; stroje a zariadenia na ťažbu ropy a plynu; banské stroje a zariadenia; čerpadlá (stroje); kompresory (stroje); elektrické vŕtačky; elektrické a reťazové píly; elektrické zváracie zariadenia; frézy (obrábacie stroje); brúsky (stroje); teplovzdušné pištole (elektrické); miešačky (stroje); motory (okrem motorov do pozemných vozidiel); generátory prúdu; generátory na výrobu elektriny; núdzové generátory na dodávku elektriny.

(540)



(591) modrá

(731) PHT a.s., Za Strahovem 373/69, 169 00 Praha 6, CZ;

(740) Hojčuš Peter, Ing., Bratislava, SK;

(210) 5445-2015

(220) 5.8.2015

10(511) 5

(511) 5 - Pesticídy; insekticídy; fungicídy, herbicídy.

(540) ARTEMIS

(731) ADAMA IRVITA N.V., Pos Cabai Office Park, Unit 13, P.O. Box 403, CW;

(740) Zivko Mijatovic and Partners s.r.o., Bratislava, SK;

(210) 5446-2015

(220) 5.8.2015

10(511) 3, 5, 10, 16, 21, 29, 30, 32, 35

(511) 3 - Kozmetické prípravky do kúpeľa; kozmetické lubrikačné prípravky vo forme tekutých disperzií na intímne použitie; kozmetické lubrikačné prípravky vo forme emulzií na intímne použitie; kozmetické lubrikačné prípravky vo forme gélov na intímne použitie; kozmetické lubrikačné prípravky vo forme tixotropných gélov na intímne použitie; čistiacie toaletné mlieka; prípravky na holenie; laky na vlasy; mydlá; kozmetické prípravky na opaľovanie; ochranné prípravky na opaľovanie; kozmetické pleťové vody; kozmetické prípravky na starostlivosť o pokožku; pomády na kozmetické použitie; šampóny; vlasové kondicionéry; toaletné prípravky; toaletné vody; ústne vody (nie na lekárske použitie); vlasové vody; vody po holení; voňavkárské výrobky; zubné pasty.

5 - Hygienické tampóny; antibakteriálne prípravky; dezinfekčné prípravky; balzamy na lekárske použitie; zubné abrazíva; dezinfekčné prípravky na hygienické použitie; diétne látky na lekárske

použitie; diétne nápoje na lekárske použitie; prípravky na umývanie dobytka; minerálne výživové doplnky; výživové doplnky; prípravky na starostlivosť o ústnu dutinu na lekárske použitie; enzymatické prípravky na lekárske použitie; enzymatické prípravky na zverolekárske použitie; farmaceutické prípravky; farmaceutické prípravky proti lupinám; liečivé cukríky; čaj proti astme; liečivé čaje; odtučňovacie čaje na lekárske použitie; vonné soli; chemické antikoncepcné prípravky; chemické prípravky na farmaceutické použitie; chemické prípravky na lekárske použitie; chemické prípravky na zverolekárske použitie; chemicko-farmaceutické prípravky; prípravky do kúpeľa na lekárske použitie; liečivé kúpeľové soli; kôry na farmaceutické použitie; lieky na ľudskú medicínu; lieky pre veterinárnu medicínu; pastilky na farmaceutické použitie; medicínálne prípravky na podporu rastu vlasov; liečivé nápoje; lepidlá na zubné protézy; linimenty (tekuté masťi); farmaceutické prípravky proti lupinám; masťi na slnečné popáleniny; masťi na farmaceutické použitie; prípravky proti poteniu nôh; prípravky proti poteniu; farmaceutické prípravky na starostlivosť o pokožku; prípravky na ošetrenie popálenín; chemické prípravky na diagnostikovanie tehotnosti; vitamínové prípravky; lubrikačné prípravky vo forme tekutých disperzií na lekárske použitie; lubrikačné prípravky vo forme emulzií na lekárske použitie; lubrikačné prípravky vo forme gélov na lekárske použitie; lubrikačné prípravky vo forme tixotropných gélov na lekárske použitie.

10 - Aerosólové dávkovače na lekárske použitie; kondómy, prezervatívy; antikoncepcné prostriedky (nechemické); prikladacie banky; detské cumlíky; diagnostické prístroje na lekárske použitie; chirurgické implantáty zo syntetických materiálov; inhalátory; injekčné striekačky na lekárske použitie; maternicové irigátory; lekárske prístroje a nástroje; lôžkové vibrátory; odmerky na lieky; masážne rukavice; masážne prístroje; nafukovacie matrace na lekárske použitie; nábytok špeciálne na lekárske použitie; nádoby na aplikáciu liekov; umelé prsníky; tehotenské pásy; pesary; pôrodnice matrace; pôrodnice prístroje; rozstrekovače na lekárske použitie; rozprašovače na lekárske použitie; podporné bandáže; vibromasážne prístroje.

16 - Bloky (papiernický tovar); brožúry; časopisy (periodiká); tlačivá (formuláre); fotografie; kalendáre; kancelárske potreby okrem nábytku; katalógy; knihy; brožované knihy; noviny; obežníky; papier; papiernický tovar a písacie potreby pečiatky; tlačoviny; tlačené publikácie.

21 - Aerosólové dávkovače, (nie na lekárske účely); sklenené banky (nádoby); fľaše (sklenené nádoby); abrazívne špongie na pokožku; špongie na umývanie; kazety na cukrovinky okrem kaziet z drahých kovov; kozmetické pomôcky; kufriky na toaletné potreby; sklenené nádoby (domáce potreby); sitká na čaj okrem sitiek z drahých kovov; čajníky okrem čajníkov z drahých kovov; dózy na čaj okrem dóz z drahých kovov; čajové kanvice okrem kanvic z drahých kovov; čajové sitká (čajové vajíčka) okrem sitiek z drahých kovov; kávové súpravy (stolový riad); kanvice na kávu (nie elektrické); dávkovače mydla; obaly na mydlá; držiaky na mydlo.

29 - Konzervované záhradné bylinky (chuťové prísady); kokosový olej; kukuričný olej; mliečne výrobky; mlieko; konzumný repkový olej; potravinársky olivový olej; palmový olej (potraviny); sezamový olej; potravinársky slnečnicový olej; potravinárske oleje; zeleninové šťavy na prípravu jedál; mäsové výtázky.

30 - Bonbóny; cukrovinky; mentolové cukrovinky; čaj; čajové nápoje; čokoláda; čokoládové nápoje; glukóza na prípravu jedál; chuťové prísady; karamelky (cukrovinky); káva; med; oblatky; pastilky (cukrovinky); prírodné sladidlá; sucháre; susšenky; mäsové šťavy sladové výtázky (potraviny); žuvačky.

32 - Prášky na prípravu šumivých nápojov; mušty; nealkoholické ovocné nektáre; ovocné džúsy; príchute na výrobu nápojov; sirupy na výrobu nápojov; sirupy na výrobu limonád; tablety na prípravu šumivých nápojov; nealkoholické nápoje.

35 - Zásobovacie služby pre tretie osoby (nákup tovarov a služieb pre iné podniky); kancelárie zaoberajúce sa dovozom alebo vývozom; organizovanie obchodných alebo reklamných výstav; zbieranie údajov do počítačových databáz; zoraďovanie údajov v počítačových databázach; zoraďovanie údajov v počítačových databázach; organizovanie obchodných alebo reklamných veľtrhov; služby predplácania novin a časopisov (pre tretie osoby); predvádzanie tovarov; reklama; on line reklama na počítačovej komunikačnej sieti; rozširovanie reklamných materiálov zákazníkom (letáky, prospekty, tlačoviny, vzorky); rozširovanie vzoriek tovarov.

(540) FYTONA

(731) FYTONA cz, s.r.o., U Mostku 477/7, Pouchov, 503 41 Hradec Králové, CZ;

(740) Hojčuš Peter, Ing., Bratislava, SK;

(210) 5447-2015

(220) 5.8.2015

(310) 522913

(320) 5.6.2015

(330) CZ

10(511) 3, 6, 8, 14, 16, 17, 18, 20, 21, 30

(511) 3 - Mydlá; mydielka; kozmetické prípravky do kúpeľa; kúpeľové gule (kozmetické prípravky); kúpeľové soli (nie na lekárske použitie); parfümárske oleje; kozmetické prípravky; balzamy na pery; lesky na pery; kozmetické taštičky.

6 - Plechové krabičky; kovové pokladničky.

8 - Nožnice na nechty; pilníky na nechty; kliešte na nechty; leštičky na nechty (elektrické alebo neelektrické); klieštiky na natáčanie očných rias; pinzety; manikúrové súpravy; pedikúrové súpravy; nožnice na kancelárske použitie.

14 - Bižutéria; prstene (klenotnícke výrobky); náušnice; prívesky na retiazky (klenotnícke výrobky); prívesky na kľúče (kľúčenky); brošne (klenotnícke výrobky); náramky (klenotnícke výrobky); šperky (klenotnícke výrobky); ozdoby (šperky).

16 - Zápisníky; notesy; perá; ceruzky; baliaci papier; blahoželania; pohľadnice; bloky (papiernický tovar); listový papier; gummy na gumovanie; papierové vreckovky; obálky (papiernický tovar); papierové záložky do knih; obaly (papiernický tovar); peračníky; obaly na doklady.

- 17 - Gumičky (krúžky) do vlasov.
 18 - Peňaženky; kožené minitaštičky; kabelky; tašky; skladacie nákupné tašky; kľúčienky (kožená galandéria); dáždnyky.
 20 - Zrkadlá; drevené alebo plastové krabičky; podhlavníky.
 21 - Domáce a kuchynské potreby a nádoby; hrnčeky; cestovné hrnčeky s dvojitou stenou; fľaše; športové fľaše na pitie; hrebene; hrebienky a skladacie hrebene na vlasy; puzdrá na česacie potreby; obaly na mydlá; kvetináče; svietniky (okrem svietnikov z drahých kovov); lyžice na miešanie (kuchynské potreby).
 30 - Cukrovinky; čokoláda; bombóny (cukrovinky); mäťové cukríky; žuvačky (nie na lekárske použitie).

(540)



- (731) Nekupto s.r.o., Bedřichovická 1654/72, 664 51 Šlapanice, CZ;
 (740) Mešková Viera, Ing., Bratislava, SK;

(210) 5462-2015
 (220) 14.8.2015

10(511) 18, 25, 35, 36, 39, 40, 41

- (511) 18 - Kožené tašky; športové tašky; batohy (plecniaky).
 25 - Kožušinové odevy; kožené odevy; konfekcia (odevy); cvičebné odevy; košele; kostýmy, obleky; opasky (časti odevov); kravaty; nepremokavé odevy; nohavice; plážové oblečenie; pulóvre; rukavice; saká; bundy; šály; šatky; pokrývky hlavy; spodná bielizeň pohlcujúca pot; trička; tielka; vesty; vrchné ošatenie; župany; palčiaky; pančuchy absorbujúce pot; papuče; plavky; ponožky; obuv; podošvy na obuv; stielky do topánok; vložky do topánok okrem ortopedických; lemy na podrážky obuvi (rámy); zvršky topánok; podpätky na obuv.
 35 - Obchodné sprostredkovateľské služby; maloobchodné služby s tovarmi uvedenými v triede 25 tohto zoznamu; veľkoobchodné služby s tovarmi uvedenými v triede 25 tohto zoznamu; maloobchodné služby s tovarmi uvedenými v triede 25 tohto zoznamu prostredníctvom internetu; veľkoobchodné služby s tovarmi uvedenými v triede 25 tohto zoznamu prostredníctvom internetu; marketing; reklamné služby; inzercia.
 36 - Pôžičky (finančné úvery); prenájom nehnuteľnosti.
 39 - Nákladná cestná doprava.
 40 - Šitie kožených odevov na zákazku; šitie kožušinových odevov na zákazku; šitie obuvi na zákazku (okrem šitia ortopedickej obuvi); krajčírstvo (šitie na zákazku); šitie kožených tašiek na zákazku; šitie športových tašiek, batohov na zákazku.

- 41 - On line vydávanie elektronických kníh a časopisov; vydávanie kníh; vydávanie textov okrem reklamných; organizovanie kultúrnych, spoločenských podujatí; praktický výcvik (ukážky); služby poskytované prázdninovými tábormi (vzdelávacia činnosť a zábava); filmová tvorba; nahrávanie videozáznamov (okrem reklamných); zábava; športová a kultúrna činnosť; poskytovanie zariadení na oddych a rekreáciu; poskytovanie športovísk na zdravotné a kondičné cvičenia.

(540) **Born To Trick**

- (731) Freerun Slovakia s.r.o., Hrádzová 111/6, 911 05 Trenčín, SK;
 (740) Holoubková Mária, Ing., Bratislava, SK;

(210) 5464-2015

(220) 19.8.2015

10(511) 16, 34, 35, 38

- (511) 16 - Papier; lepenka; pútače z papiera alebo lepenky; letáky; brožúry; prospekty; poznámkové bloky; podložky na písanie; tlačoviny; časopisy; periodiká; knihy; kalendáre; pohľadnice; fotografie; papiernický tovar; lepidlá na kancelárske použitie a pre domácnosť; ceruzky; pastelky; štetce; písacie stroje (elektrické aj neelektrické); kancelárske potreby okrem nábytku; školské zošity; skicáre; pastelky; tuhy do ceruziek (náplne); gumy na gumovanie; strúhadlá na ceruzky (elektrické aj neelektrické); orezávacie strojčeky na ceruzky (elektrické aj neelektrické); perečníky; papierové utierky; papierové vreckovky; papierové alebo plastové vrecká a vrecia na balenie; papierové obaly; obrazy; maľovanky; obtlačky; papierové karty (nie na hranie); pečiatky; štočky; tlačiarenské dosky; kopírovacie zariadenia.
 34 - Tabak; cigary; cigarety; krátke cigary (cigarillos); tabak na balenie vlastných cigariet; fajkový tabak; žuvací tabak; šnupavý tabak; cigarety z tabakových náhradiek (nie na lekárske použitie); fajčiarske potreby; cigaretový papier; cigaretové špičky; cigaretové filtre; dózy na tabak; cigaretové puzdrá; popolníky pre fajčiarov, nie z drahých kovov, ich zliatin alebo nimi potiahnuté; fajky; vreckové strojčeky na súľanie vlastných cigariet; zapalovače pre fajčiarov; zápalky.
 35 - Reklama; vzťahy s verejnosťou; obchodná administratíva; poradenstvo pri riadení obchodnej činnosti; obchodné odhady; poradenské služby pri predaji tabakových výrobkov a ich príslušenstva.
 38 - Telekomunikačné služby; telekomunikačné služby poskytované prostredníctvom internetu; poskytovanie používateľského prístupu k prenosu dát; poskytovanie používateľského prístupu k telekomunikačným službám; on-line poskytovanie informácií o telekomunikačných službách; prenos údajov prostredníctvom počítačových sietí; prenos údajov prostredníctvom internetu.

(540)



- (731) Philip Morris Products S.A., Quai Jeanrenaud 3, 2000 Neuchâtel, CH;
 (740) FAJNOR IP s.r.o., Bratislava, SK;

(210) 5485-2015

(220) 4.9.2015

10(511) 25, 35, 45

(511) 25 - Odevy; spoločenské odevy; svadobné šaty; obuv; klobúky; rukavice; čiapky.

35 - Aranžovanie výkladov; predvádzanie (služby modeliek) na reklamné účely a podporu predaja; predvádzanie tovaru; maloobchodné služby s oblekmi, so svadobnými šatami, so spoločenskými odevmi a s odevmi; reklama; obchodné sprostredkovanie služieb uvedených v triede 35 tohto zoznamu.

45 - Požičiavanie oblekov, svadobných šiat a spoločenských odevov.

(540) NICOLE fashion group

(731) Bulko Marián, Nad Lomom 32, 811 02 Bratislava, SK;

(210) 5494-2015

(220) 16.9.2015

10(511) 9, 30

(511) 9 - Počítačový softvér; interaktívny počítačový softvér; aplikačný softvér pre mobilné telefóny; počítačové softvérové aplikácie (sťahovateľné); počítačový aplikačný softvér; sťahovateľné elektronické publikácie; sťahovateľné hudobné súbory; sťahovateľné video súbory, sťahovateľné obrazové súbory; kódované magnetické karty; sťahovateľné podcasty (zvukové záznamy zverejňované na internete).

30 - Jemné pečivárske výrobky; cukrovinky; cukríky; žuvacie cukríky; žuvačky; čokoláda; kakao; cukríky (drops); pastilky (cukrovinky); želé (cukrovinky); pelendrek; lízanky; mäťové cukríky; mentolové cukríky; karamelky (cukríky); sladkosti; cukor.

(540) Mentos #SomZa

(731) Perfetti Van Melle Benelux B.V., Zoete Inval 20, NL-4815 HK Breda, NL;

(740) PATENTSERVIS Bratislava, a. s., Bratislava, SK;

(210) 5499-2015

(220) 21.9.2015

10(511) 12, 35, 36, 37, 39, 41

(511) 12 - Osobné automobily; nákladné dodávkové automobily; účelové a úžitkové modifikácie osobných automobilov; účelové a úžitkové modifikácie nákladných dodávkových automobilov; časti a súčasti automobilov patriace do triedy 12; zabezpečovacie zariadenia proti odcudzeniu vozidiel.

35 - Služby podnikateľských, organizačných a ekonomických poradcov; obchodné sprostredkovateľské služby; maloobchodné a veľkoobchodné služby s automobilmi a ich príslušenstvom.

36 - Sprostredkovanie nehnuteľností; sprostredkovanie lízingových zmlúv na dopravné prostriedky.

37 - Údržba a opravy motorových vozidiel; autoservisy (služby); inštalácie autopriľušenstva.

39 - Prenájom a požičiavanie vozidiel; odťahovanie vozidiel.

41 - Organizovanie školení; organizovanie seminárov.

(540)**FINAL-CD**

(731) FINAL - CD Bratislava, spol. s r.o., Škultétyho 437/18, 958 01 Partizánske, SK;

(740) Dolanská Elena, RNDr., Bratislava, SK;

(210) 5504-2015

(220) 23.9.2015

10(511) 3, 5, 10

(511) 3 - Parfumárske výrobky; mydlá; dezinfekčné mydlá; mydlá proti poteniu; medicínálne mydlá; čistiace toaletné mlieka; skrášľovacie krémy; krémy proti vráskam; krémy proti celulitíde; opaľovacie mlieka; dámske hygienické obrúsky; prípravky na čistenie zubov; odličovacie prípravky; šampóny.

5 - Farmaceutické a zverolekárske prípravky; vitamínové prípravky; diétne a výživové doplnky; minerálne výživové doplnky; diétne potraviny na lekárske použitie; lekárske prípravky na odtučňovacie kúry; hormonálne prípravky.

10 - Chirurgické, lekárske, zubárske a zverolekárske prístroje a nástroje, umelé končatiny, umelé oči a umelé zuby; ortopedické pomôcky; materiály na šitie (chirurgia).

(540) PROKANAZOL

(731) EXELTIS SLOVAKIA, s.r.o., Prievozska 4D, 821 09 Bratislava, SK;

(740) inventa Patentová a známková kancelária s.r.o., Bratislava, SK;

(210) 5505-2015

(220) 23.9.2015

10(511) 35, 41, 44

(511) 35 - Maloobchodné alebo veľkoobchodné služby s farmaceutickými a zdravotníckymi prípravkami a s lekárske potrebnými.

41 - Vzdelávanie; školenia; organizovanie a vedenie seminárov; organizovanie a vedenie kongresov; organizovanie a vedenie konferencií.

44 - Zdravotné strediská (služby); nemocnice (služby); zdravotnícka starostlivosť; lekárske služby; súkromné kliniky alebo sanatóriá; krvné banky (služby); farmaceutické poradenstvo; prenájom zdravotníckeho vybavenia; umelé oplodňovanie; mimotelové oplodňovanie; telemedicínske služby; lekárske služby (príprava predpísaných liekov); zdravotné strediská; zdravotné poradenstvo.

(540)**TRISOMYtest**

(591) ružová, sivá, biela

(731) Medirex, a.s., Holubyho 35, 902 01 Pezinok, SK;

(210) 5514-2015

(220) 25.9.2015

10(511) 25, 35, 37, 40

(511) 25 - Odevy; obleky; šaty; nohavice; saká; kostýmy; bundy; spodná bielizeň; pokrývky hlavy; vesty; kravaty; plastróny (neviazané kravaty); motýliky; šály, šatky; svetre; košeľe; kabáty; opasky; kombinézy (oblečenie); konfekcia (odevy); župany; kúpacie plášte.

35 - Maloobchodné služby s odevmi; maloobchodné služby s obuvou.

37 - Opravy odevov; opravy obuvi.

40 - Krajčírstvo; šitie odevov; šitie obuvi; šitie obuvi na zákazku; úpravy odevov.

(540) **Maximilian Mucska**

(731) Maximilian Mucska Tailors, s.r.o., Grösslingova 37, 811 09 Bratislava - Staré Mesto, SK;

(740) Kastler Anton, Bratislava, SK;

(210) 5520-2015

(220) 29.9.2015

10(511) 37, 42

(511) 37 - Stavebníctvo (stavebná činnosť); výstavba inžinierskych stavieb vrátane technickej vybavenosti sídliskových celkov; výstavba priemyselných stavieb; výstavba bytových a občianskych stavieb; výstavba jednoduchých stavieb a poddodávok.

42 - Investorská-inžinierska činnosť v stavebníctve; projektová činnosť v investičnej výstavbe.

(540)

EXTEC

(731) EXTEC GROUP s.r.o., Čelakovského 412/8, 281 01 Kutná Hora, CZ;

(740) Hojčuš Peter, Ing., Bratislava, SK;

(210) 5540-2015

(220) 14.10.2015

10(511) 7

(511) 7 - Letecké motory; aeronautické motory; valce strojov; motory (okrem motorov pozemných vozidiel); hlavy valcov (časti motorov); reaktívne motory, nie do pozemných vozidiel; lodné motory; valce motorov; piesty valcov; výfukové potrubia motorov.

(540)

DLE

(731) Mile HaoXiang Technology Co., Ltd., Miyang Industry Zone, Mile Industry Area, Mile City, Honghe Prefecture, Yunnan Province, CN;

(740) FAJNOR IP s.r.o., Bratislava, SK;

(210) 5544-2015

(220) 15.10.2015

10(511) 5

(511) 5 - Farmaceutické prípravky; výživové doplnky.

(540) **Combizym**

(731) SKB Laboratories, LLC, 2711 Centerville Road, Suite 400, 19808 Wilmington, Delaware, US;

(740) Bušová Eva, JUDr., Bratislava, SK;

(210) 5547-2015

(220) 19.10.2015

10(511) 16, 25, 35, 41

(511) 16 - Oceľové písmená; pečiatky (s adresnými údajmi); papier; plagáty; reklamné tabule z papiera, kartónu alebo lepenky; spony na perá; zošívачky (kancelárske potreby); albumy; obrazy; tlače (rytiny); knižné zarážky; spisové obaly (papiernický tovar); strieborný papier; obrazy (maľby) zarámované alebo nezarámované; ceruzky; noviny; periodiká; zoraďovače, šanóny (na voľné listy); listky; skicáre; útržkové bloky; držiaky na písacie potreby; brožúry; pečate; pečatidlá; pečatné vosky; zošity; vzory na kopírovanie; poznámkové zošity; kartón, lepenka; katalógy; zoraďovače (kancelárske potreby); kancelárske dierkovače; knihy; obaly (papiernický tovar); obálky (papiernický tovar); baliaci papier; puzdrá na perá, perečníky; písacie potreby; emblémy (papierové pečate); fotografie (tlačoviny); pečiatky; zoznamy; tlačivá (formuláre); kancelárske potreby okrem nábytku; šablóny (kancelárske potreby); pohľadnice; tlačoviny; tlačené publikácie; príručky; listový papier; papiernický tovar; plniace perá; prospekty; perá (kancelárske potreby); časopisy; školské potreby (papiernický tovar); záložky do kníh; ročenky; kalendáre; samolepky pre domácnosť a na kancelárske použitie; lepenkové alebo papierové škatule; oznámenia (papiernický tovar); papierové zástavy; písacie súpravy (papiernický tovar); pútače z papiera alebo lepenky; etikety okrem textilných; komiksy; písacie nástroje; letáky; obálky na dokumenty (papiernický tovar).

25 - Oblečenie pre motoristov; obuv; sandále na kúpanie; obuv na kúpanie; pančuchy; pančuchy absorbujúce pot; baretky; pracovné plášte; čiapky; pleteniny; vysoká obuv; celé topánky; šnurovacie topánky; pletené šály; krátke kabátiky; pánske spodky; priliehavé čiapky; spodná bielizeň; kapucne (časti odevov); čiapkové šilty; opasky (časti odevov); pletené šatky; župany; svetre; pulóvre; ponožky; košeľe; košeľe s krátkym rukávom; odevy; oblečenie; pokrývky hlavy; pančuškové nohavice; kombinézy (oblečenie); spodná bielizeň pohlcujúca pot; kostýmy, obleky; chrániče uší proti chladu; kravaty; nohavice; šatky, šály; pleteniny; plátenná obuv; futbalová obuv (kopačky); vesty; kabáty; nepremokavé odevy; legíny; sukne; športové tričká, dresy; zástery; palčičky; papuče; plážové oblečenie; plážová obuv; pyžamá; šaty; sandále; pánske spodky; podprsenky; kabátiky; uniformy; bundy; saká; kúpacie čiapky; plavky; topánky; body (spodná bielizeň); šatky na krk; odevy z imitácií kože; kožené odevy; maškarné kostýmy; tričká; šály uviazané pod krkom; šilty (pokrývky hlavy); športové tielka.

35 - Lepenie plagátov; rozširovanie reklamných oznamov; rozširovanie reklamných materiálov zákazníkom; rozmnožovanie dokumentov; aktualizovanie reklamných materiálov; rozširovanie vzoriek tovarov; obchodný alebo podnikateľský prieskum; prenájom reklamných materiálov; vydávanie reklamných textov; reklama; rozhlasová reklama; vzťahy s verejnosťou; televízna reklama; prepisovanie správ (kancelárske práce); prieskum trhu; správa počítačových súborov; organizovanie obchodných alebo reklamných výstav; prieskum verejnej mienky; nábor zamestnancov; spracovanie textov; zásielkové reklamné služby; zbieranie údajov do počítačových databáz; zoraďovanie údajov v počítačových databázach; organizovanie obchodných alebo reklamných veľtrhov; on-line reklama na počítačovej komunikačnej sieti; grafická úprava tlačovín na reklamné účely; tvorba reklamných filmov; obchodné sprostredkovateľské služby; prehľad tlače (výstrižkové služby); písanie reklamných textov; zostavovanie štatistík; aktualizácia a údržba údajov v počítačových databázach.

41 - Akadémie (vzdelávanie); zábavné parky; zábava; požičiavanie filmových premietaciek a príslušenstva; organizovanie vedomostných alebo zábavných súťaží; korešpondenčné vzdelávacie kurzy; rozhlasová zábava; vydávanie textov (okrem reklamných); vzdelávanie; školenia; vydávanie kníh; tvorba rozhlasových a televíznych programov; divadelné predstavenia; tvorba divadelných alebo iných predstavení; televízna zábava; výchovno-zábavné klubové služby; organizovanie a vedenie konferencií; organizovanie a vedenie kongresov; informácie o výchove a vzdelávaní; organizovanie kultúrnych alebo vzdelávacích výstav; služby poskytované prázdninovými tábormi (zábava); organizovanie živých vystúpení; organizovanie športových súťaží; plánovanie a organizovanie večierok; praktický výcvik (ukážky); organizovanie a vedenie seminárov; tábory na športové sústreďenia; organizovanie súťaží krásy; rezervácie vstupeniek na zábavné predstavenia; organizovanie lotérií; organizovanie plesov; organizovanie predstavení (manažérske služby); on-line vydávanie elektronických kníh a časopisov; fotografické reportáže; fotografie; reportážne služby; nahrávanie videopások; písanie textov (okrem reklamných); organizovanie a vedenie koncertov; organizovanie módných prehliadok na zábavné účely; koučovanie (školenie); školské služby (vzdelávanie); on-line poskytovanie digitálnej hudby (bez možnosti kopírovania); on-line poskytovanie videozáznamov (bez možnosti kopírovania); organizovanie spoločenských a politických zhromaždení (zábava); organizovanie stretnutí občanov s predstaviteľmi verejnej a štátnej správy (zábava).

(540)



(731) eggheads, s.r.o., Betliarska 12, 851 07 Bratislava, SK;

(210) 5548-2015

(220) 19.10.2015

10(511) 16, 35, 41

(511) 16 - Oceľové písmená; pečiatky (s adresnými údajmi); papier; plagáty; reklamné tabule z papiera, kartónu alebo lepenky; spony na perá; zošivačky (kancelárske potreby); albumy; obrazy; tlače (rytíny); knižné zarážky; spisové obaly (papiernický tovar); strieborný papier; obrazy (malby) zarámované alebo nezarámované; ceruzky; noviny; periodiká; zoraďovače, šanóny (na voľné listy); lístky; skicáre; útržkové bloky; držiaky na písacie potreby; brožúry; pečate; pečatidlá; pečatné vosky; zošity; vzory na kopírovanie; poznámkové zošity; kartón, lepenka; katalógy; zoraďovače (kancelárske potreby); kancelárske dierkovače; knihy; obaly (papiernický tovar); obálky (papiernický tovar); baliaci papier; puzdrá na perá, perečníky; písacie potreby; emblémy (papierové pečate); fotografie (tlačoviny); pečiatky; zoznamy; tlačivá (formuláre); kancelárske potreby okrem nábytku; šablóny (kancelárske potreby); pohľadnice; tlačoviny; tlačené publikácie; príručky; listový papier; papiernický tovar; plniace perá; prospekty; perá (kancelárske potreby); časopisy; školské potreby (papiernický tovar); záložky do kníh; ročenky; kalendáre; samolepky pre domácnosť a na kancelárske použitie; lepenkové alebo papierové škatule; oznámenia (papiernický tovar); papierové zástavy; písacie súpravy (papiernický tovar); pútače z papiera alebo lepenky; etikety okrem textilných; komiksy; písacie nástroje; letáky; obálky na dokumenty (papiernický tovar).

35 - Lepenie plagátov; rozširovanie reklamných oznamov; rozširovanie reklamných materiálov zákazníkom; rozmnožovanie dokumentov; aktualizovanie reklamných materiálov; rozširovanie vzoriek tovarov; obchodný alebo podnikateľský prieskum; prenájom reklamných materiálov; vydávanie reklamných textov; reklama; rozhlasová reklama; vzťahy s verejnosťou; televízna reklama; prepisovanie správ (kancelárske práce); prieskum trhu; správa počítačových súborov; organizovanie obchodných alebo reklamných výstav; prieskum verejnej mienky; nábor zamestnancov; spracovanie textov; zásielkové reklamné služby; zbieranie údajov do počítačových databáz; zoraďovanie údajov v počítačových databázach; organizovanie obchodných alebo reklamných veľtrhov; on-line

reklama na počítačovej komunikačnej sieti; grafická úprava tlačovín na reklamné účely; tvorba reklamných filmov; obchodné sprostredkovateľské služby; prehľad tlače (výstrižkové služby); písanie reklamných textov; zostavovanie štatistík; aktualizácia a údržba údajov v počítačových databázach.

41 - Akadémie (vzdelávanie); zábavné parky; zábava; požičiavanie filmových premietaciek a príslušenstva; organizovanie vedomostných alebo zábavných súťaží; korešpondenčné vzdelávacie kurzy; rozhlasová zábava; vydávanie textov (okrem reklamných); vzdelávanie; školenia; vydávanie kníh; tvorba rozhlasových a televíznych programov; divadelné predstavenia; tvorba divadelných alebo iných predstavení; televízna zábava; výchovno-zábavné klubové služby; organizovanie a vedenie konferencií; organizovanie a vedenie kongresov; informácie o výchove a vzdelávaní; organizovanie kultúrnych alebo vzdelávacích výstav; služby poskytované prázdninovými tábormi (zábava); organizovanie živých vystúpení; organizovanie športových súťaží; plánovanie a organizovanie večierkov; praktický výcvik (ukážky); organizovanie a vedenie seminárov; tábory na športové sústredenia; organizovanie súťaží krásy; rezervácie vstupeniek na zábavné predstavenia; organizovanie lotérií; organizovanie plesov; organizovanie predstavení (manažérske služby); on-line vydávanie elektronických kníh a časopisov; fotografické reportáže; fotografie; reportérske služby; nahrávanie videopások; písanie textov (okrem reklamných); organizovanie a vedenie koncertov; organizovanie módných prehliadok na zábavné účely; koučovanie (školenie); školské služby (vzdelávanie); on-line poskytovanie digitálnej hudby (bez možnosti kopírovania); on-line poskytovanie videozáznamov (bez možnosti kopírovania); organizovanie spoločenských a politických zhromaždení (zábava); organizovanie stretnutí občanov s predstaviteľmi verejnej a štátnej správy (zábava).

(540)



(591) pantone 2745C (modrá)
(731) eggheads, s.r.o., Betliarska 12, 851 07 Bratislava, SK;

(210) 5597-2015

(220) 2.11.2015

10(511) 5, 30, 44

(511) 5 - Farmaceutické a zverolekárske výrobky; hygienické výrobky na lekárske použitie; diétne potraviny a diétne látky na lekárske alebo zverolekárske použitie, potraviny pre dojčatá; výživové doplnky pre ľudí a zvieratá; náplasti, obväzový materiál; materiály na plombovanie zubov a na zubné odtlačky; dezinfekčné prípravky; prípravky na ničenie škodcov; fungicídy, herbicídy.

30 - Káva, čaj, kakao a kávové náhradky; ryža; tapioka a ságo; múka a obilninové výrobky; chlieb, pekárske a cukrárske výrobky; zmrzliny; cukor, med, melasový sirup; droždie, prášky do pečiva; soľ; horčica; ocot, omáčky (chuťové prísady); koreni-ny; konzumný ľad.

44 - Lekárske služby; zverolekárske služby; starostlivosť o hygienu a krásu ľudí alebo zvierat.

(540)



(591) ružová

(731) APOTEX (ČR), spol. s r.o., Na Poříčí 1079/3a, 110 00 Praha 1, CZ;

(740) Cvik Pavol, JUDr., Bratislava, SK;

(210) 5601-2015

(220) 4.11.2015

10(511) 32

(511) 32 - Pivo; minerálne a sýtené vody a iné nealkoholické nápoje; ovocné nápoje a ovocné džúsy; sirupy a iné prípravky na výrobu nápojov.

(540)



(591) bledomodrá, modrá

(731) Pí Aquatrend s.r.o., Seberíniho 1, 821 03 Bratislava, SK;

(740) Advokátska kancelária CORPIS, s.r.o., Pobočka Bratislava, Bratislava, SK;

(210) 5603-2015

(220) 5.11.2015

10(511) 5, 44

(511) 5 - Farmaceutické prípravky; výživové doplnky pre ľudí.

44 - Lekárske služby.

(540)



(591) odtiene modrej, biela

(731) TEVA Pharmaceuticals Slovakia s.r.o., Teslova 26, 821 02 Bratislava, SK;

(740) Bird & Bird s.r.o. advokátska kancelária, Bratislava, SK;

(210) 5604-2015

(220) 5.11.2015

10(511) 5, 44

(511) 5 - Farmaceutické prípravky; výživové doplnky pre ľudí.

44 - Lekárske služby.

(540)



(591) biela, medená, strieborná, zlatá

(731) TEVA Pharmaceuticals Slovakia s.r.o., Teslova 26, 821 02 Bratislava, SK;

(740) Bird & Bird s.r.o. advokátska kancelária, Bratislava, SK;

(210) 5605-2015

(220) 5.11.2015

10(511) 30

(511) 30 - Tyčinky s vysokým obsahom proteínov.

(540)



(591) zelená, tyrkysová, biela

(731) TEKMAR SLOVENSKO, s.r.o., Vinárska 26, 951 41 Lužianky, SK;

(740) inventa Patentová a známková kancelária s.r.o., Bratislava, SK;

(210) 5606-2015

(220) 5.11.2015

10(511) 30

(511) 30 - Tyčinky s vysokým obsahom proteínov.

(540)



(591) fialová, tyrkysová, biela, žltá

(731) TEKMAR SLOVENSKO, s.r.o., Vinárska 26, 951 41 Lužianky, SK;

(740) inventa Patentová a známková kancelária s.r.o., Bratislava, SK;

(210) 5607-2015

(220) 5.11.2015

10(511) 30

(511) 30 - Tyčinky s vysokým obsahom proteínov.

(540)



(591) hnedá, tyrkysová, biela, žltá

(731) TEKMAR SLOVENSKO, s.r.o., Vinárska 26, 951 41 Lužianky, SK;

(740) inventa Patentová a známková kancelária s.r.o., Bratislava, SK;

(210) 5608-2015

(220) 5.11.2015

10(511) 30

(511) 30 - Tyčinky s vysokým obsahom proteínov.

(540)



(591) červená, tyrkysová, biela, žltá

(731) TEKMAR SLOVENSKO, s.r.o., Vinárska 26, 951 41 Lužianky, SK;

(740) inventa Patentová a známková kancelária s.r.o., Bratislava, SK;

(210) 5609-2015

(220) 5.11.2015

10(511) 30

(511) 30 - Tyčinky s vysokým obsahom proteínov.

(540)



(591) zlatá, tyrkysová, biela, žltá

(731) TEKMAR SLOVENSKO, s.r.o., Vinárska 26, 951 41 Lužianky, SK;

(740) inventa Patentová a známková kancelária s.r.o., Bratislava, SK;

(210) 5613-2015

(220) 10.11.2015

10(511) 16, 35, 40, 41

(511) 16 - Fotografie.

35 - Organizovanie a vedenie reklamných podujatí; online reklama na počítačovej komunikačnej sieti; prenájom reklamných plôch.

40 - Vytváranie fotografických filmov; fototlač.

41 - Fotografovanie; prenájom zábavných strojov a zariadení.

(540)

(591) čierna, sivá, biela, modrá azúrová

(731) Nagy Marek, Družstevná 18, 900 27 Bernolákov, SK;

(210) 5614-2015

(220) 11.11.2015

10(511) 29

(511) 29 - Jogurty; jogurtové výrobky (okrem mrazených jogurtov).

(540) ZUBÍCI

(731) Lidl Stiftung & Co. KG, Stiftsbergstraße 1, 74172 Neckarsulm, DE;

(740) inventa Patentová a známková kancelária s.r.o., Bratislava, SK;

(210) 5619-2015

(220) 12.11.2015

10(511) 35, 36, 37, 39, 42

(511) 35 - Komerčné informačné kancelárie; administratívne spracovanie obchodných objednávok; reklamné agentúry; marketing; marketingové štúdie; poskytovanie obchodných alebo podnikateľských informácií; pomoc pri riadení obchodnej činnosti; obchodné odhady; obchodný alebo podnikateľský prieskum; organizovanie obchodných alebo reklamných výstav; reklama; rozširovanie reklamných oznamov; rozširovanie reklamných materiálov zákazníkom (letáky, prospekty, tlačoviny, vzorky); vzťahy s verejnosťou (public relations); on line reklama na počítačovej komunikačnej sieti; riadenie obchodnej činnosti v stavebníctve; obchodné sprostredkovateľské služby; prieskum trhu.

36 - Finančníctvo; financovanie nehnuteľností; finančné analýzy v oblasti nehnuteľností; finančné poradenstvo v oblasti nehnuteľností; finančný lízing nehnuteľností; finančné oceňovanie nehnuteľností; prenájom nehnuteľností; prenájom obchodných priestorov; prenájom bytov; prenájom nebytových priestorov; prenájom kancelárskych priestorov; realitné kancelárie; sprostredkovateľská činnosť s nehnuteľnosťami; sprostredkovanie kúpy, predaja a prenájmu nehnuteľností; developerské služby v oblasti financovania nehnuteľností; vyberanie nájomného; správa nehnuteľností; poskytovanie uvedených služieb v triede 36 tohto zoznamu prostredníctvom internetu (on-line).

37 - Stavebníctvo (stavebná činnosť); stavba a opravy skladov; poradenstvo v oblasti stavebníctva,

stavebné informácie; prenájom stavebných strojov a zariadení; on line poradenstvo v oblasti stavebníctva a stavebnej činnosti; stavebný dozor; stavebné informácie; poradenská a konzultačná činnosť v stavebníctve.

39 - Prenájom garáží; prenájom miest na parkovanie; prenájom skladísk.

42 - Architektonické služby; architektonické poradenstvo; projektovanie stavieb; štúdie technických projektov; poradenská a konzultačná činnosť v investičnej výstavbe; vypracovanie stavebných výkresov; inžinierska činnosť.

(540) SPARK CITY

(731) Starland Holding a.s., Hurbanovo nám. 6, 811 03 Bratislava, SK;

(740) Jakubcová Karin, JUDr., Bratislava, SK;

(210) 5621-2015

(220) 18.11.2015

10(511) 5, 35, 41

(511) 5 - Lieky pre humánnu medicínu.

35 - Reklamná činnosť; marketing; maloobchodné a veľkoobchodné služby s tovarmi uvedenými v triede 5 tohto zoznamu; prieskum trhu.

41 - Organizovanie a vedenie kongresov; organizovanie a vedenie seminárov; vzdelávanie; zábava.

(540) METAMILAN

(731) G.L. Pharma Slovakia s.r.o., Ľanová 8, 821 01 Bratislava, SK;

(210) 5622-2015

(220) 18.11.2015

10(511) 35, 38, 42

(511) 35 - Reklama; obchodný manažment; obchodná administratíva; kancelárske práce; analýzy nákladov; rozširovanie reklamných materiálov zákazníkom; poradenské služby pri riadení obchodnej činnosti; správa počítačových súborov; podpora predaja (pre tretie osoby); zbieranie údajov do počítačových databáz; zoraďovanie údajov v počítačových databázach; on line reklama na počítačovej komunikačnej sieti; optimalizácia internetových vyhľadávačov; optimalizácia obchodovania na webových stránkach; aktualizácia a údržba údajov v počítačových databázach.

38 - Telekomunikačné služby; posielanie správ; komunikácia prostredníctvom počítačových terminálov; prenos správ a obrazových informácií prostredníctvom počítača; elektronická pošta; poskytovanie priestoru na diskusiu na internete; poskytovanie prístupu do databáz.

42 - Vedecké a technologické služby a s nimi súvisiaci výskum a projektovanie; priemyselné analýzy a priemyselný výskum; navrhovanie a vývoj počítačového hardvéru a softvéru; požičkovanie počítačov; počítačové programovanie; tvorba softvéru; aktualizovanie počítačového softvéru; grafické dizajnérstvo; požičkovanie počítačového softvéru; obnovovanie počítačových databáz; údržba počítačového softvéru; analýzy počítačových systémov; návrh počítačových systémov; zhotovovanie kópií počítačových programov; prevod údajov alebo dokumentov z fyzických médií na elektronické médiá; tvorba a udržiavanie webových stránok (pre tretie osoby); hostovanie na počíta-

čových stránkach (webových stránkach); inštalácia počítačového softvéru; prevod (konverzia) počítačových programov alebo údajov (nie fyzický); poradenstvo v oblasti počítačových programov; prenájom webových serverov; digitalizácia dokumentov (skenovanie); diaľkové monitorovanie počítačových systémov; poradenstvo pri tvorbe webových stránok; poskytovanie softvéru prostredníctvom internetu (SaaS); poradenstvo v oblasti informačných technológií; vedecký výskum; prenájom počítačových serverov (serverhosting); uchovávanie elektronických údajov; poskytovanie informácií o počítačových technológiách a programovaní prostredníctvom webových stránok; poskytovanie počítačových technológií prostredníctvom internetu (cloud computing); externé poskytovanie služieb v oblasti informačných technológií; technologické poradenstvo; poradenstvo v oblasti počítačových technológií.

(540)



(591) ružová, čierna, modrá

(731) InterWay, a.s., Stará Vajnorská 21, 831 04 Bratislava, SK;

(740) Malata, Pružinský, Hegedúš & Partners s.r.o., Bratislava, SK;

(210) 5623-2015

(220) 18.11.2015

10(511) 35, 38, 42

(511) 35 - Reklama; obchodný manažment; obchodná administratíva; kancelárske práce; analýzy nákladov; rozširovanie reklamných materiálov zákazníkom; poradenské služby pri riadení obchodnej činnosti; správa počítačových súborov; podpora predaja (pre tretie osoby); zbieranie údajov do počítačových databáz; zoraďovanie údajov v počítačových databázach; on line reklama na počítačovej komunikačnej sieti; optimalizácia internetových vyhľadávačov; optimalizácia obchodovania na webových stránkach; aktualizácia a údržba údajov v počítačových databázach.

38 - Telekomunikačné služby; posielanie správ; komunikácia prostredníctvom počítačových terminálov; prenos správ a obrazových informácií prostredníctvom počítača; elektronická pošta; poskytovanie priestoru na diskusiu na internete; poskytovanie prístupu do databáz.

42 - Vedecké a technologické služby a s nimi súvisiaci výskum a projektovanie; priemyselné analýzy a priemyselný výskum; navrhovanie a vývoj počítačového hardvéru a softvéru; požíčovanie počítačov; počítačové programovanie; tvorba softvéru; aktualizovanie počítačového softvéru; grafické dizajnérstvo; požíčovanie počítačového softvéru; obnovovanie počítačových databáz; údržba počítačového softvéru; analýzy počítačových systémov; návrh počítačových systémov; zhotovova-

nie kópií počítačových programov; prevod údajov alebo dokumentov z fyzických médií na elektronické médiá; tvorba a udržiavanie webových stránok (pre tretie osoby); host'ovanie na počítačových stránkach (webových stránkach); inštalácia počítačového softvéru; prevod (konverzia) počítačových programov alebo údajov (nie fyzický); poradenstvo v oblasti počítačových programov; prenájom webových serverov; digitalizácia dokumentov (skenovanie); diaľkové monitorovanie počítačových systémov; poradenstvo pri tvorbe webových stránok; poskytovanie softvéru prostredníctvom internetu (SaaS); poradenstvo v oblasti informačných technológií; vedecký výskum; prenájom počítačových serverov (serverhosting); uchovávanie elektronických údajov; poskytovanie informácií o počítačových technológiách a programovaní prostredníctvom webových stránok; poskytovanie počítačových technológií prostredníctvom internetu (cloud computing); externé poskytovanie služieb v oblasti informačných technológií; technologické poradenstvo; poradenstvo v oblasti počítačových technológií.

(540)



(591) zelená, sivá, biela

(731) InterWay, a.s., Stará Vajnorská 21, 831 04 Bratislava, SK;

(740) Malata, Pružinský, Hegedúš & Partners s.r.o., Bratislava, SK;

(210) 5624-2015

(220) 18.11.2015

10(511) 35, 38, 42

(511) 35 - Reklama; obchodný manažment; obchodná administratíva; kancelárske práce; analýzy nákladov; rozširovanie reklamných materiálov zákazníkom; poradenské služby pri riadení obchodnej činnosti; správa počítačových súborov; podpora predaja (pre tretie osoby); zbieranie údajov do počítačových databáz; zoraďovanie údajov v počítačových databázach; on line reklama na počítačovej komunikačnej sieti; optimalizácia internetových vyhľadávačov; optimalizácia obchodovania na webových stránkach; aktualizácia a údržba údajov v počítačových databázach.

38 - Telekomunikačné služby; posielanie správ; komunikácia prostredníctvom počítačových terminálov; prenos správ a obrazových informácií prostredníctvom počítača; elektronická pošta; poskytovanie priestoru na diskusiu na internete; poskytovanie prístupu do databáz.

42 - Vedecké a technologické služby a s nimi súvisiaci výskum a projektovanie; priemyselné analýzy a priemyselný výskum; navrhovanie a vývoj počítačového hardvéru a softvéru; požíčovanie počítačov; počítačové programovanie; tvorba softvéru; aktualizovanie počítačového softvéru; grafické dizajnérstvo; požíčovanie počítačového soft-

véru; obnovovanie počítačových databáz; údržba počítačového softvéru; analýzy počítačových systémov; návrh počítačových systémov; zhotovenie kópií počítačových programov; prevod údajov alebo dokumentov z fyzických médií na elektronické médiá; tvorba a udržiavanie webových stránok (pre tretie osoby); hosťovanie na počítačových stránkach (webových stránkach); inštalácia počítačového softvéru; prevod (konverzia) počítačových programov alebo údajov (nie fyzický); poradenstvo v oblasti počítačových programov; prenájom webových serverov; digitalizácia dokumentov (skenovanie); diaľkové monitorovanie počítačových systémov; poradenstvo pri tvorbe webových stránok; poskytovanie softvéru prostredníctvom internetu (SaaS); poradenstvo v oblasti informačných technológií; vedecký výskum; prenájom počítačových serverov (serverhosting); uchovávanie elektronických údajov; poskytovanie informácií o počítačových technológiách a programovaní prostredníctvom webových stránok; poskytovanie počítačových technológií prostredníctvom internetu (cloud computing); externé poskytovanie služieb v oblasti informačných technológií; technologické poradenstvo; poradenstvo v oblasti počítačových technológií.

(540)



(591) modrá, sivá, biela

(731) InterWay, a.s., Stará Vajnorská 21, 831 04 Bratislava, SK;

(740) Malata, Pružinský, Hegedúš & Partners s.r.o., Bratislava, SK;

(210) 5625-2015

(220) 18.11.2015

10(511) 35, 38, 42

(511) 35 - Reklama; obchodný manažment; obchodná administratíva; kancelárske práce; analýzy nákladov; rozširovanie reklamných materiálov zákazníkom; poradenské služby pri riadení obchodnej činnosti; správa počítačových súborov; podpora predaja (pre tretie osoby); zbieranie údajov do počítačových databáz; zoradovanie údajov v počítačových databázach; on line reklama na počítačovej komunikačnej sieti; optimalizácia internetových vyhľadávačov; optimalizácia obchodovania na webových stránkach; aktualizácia a údržba údajov v počítačových databázach.

38 - Telekomunikačné služby; posielanie správ; komunikácia prostredníctvom počítačových terminálov; prenos správ a obrazových informácií prostredníctvom počítača; elektronická pošta; poskytovanie priestoru na diskusiu na internete; poskytovanie prístupu do databáz.

42 - Vedecké a technologické služby a s nimi súvisiaci výskum a projektovanie; priemyselné analýzy a priemyselný výskum; navrhovanie a vývoj počítačového hardvéru a softvéru; požičiavanie počítačov; počítačové programovanie; tvorba softvéru; aktualizovanie počítačového softvéru; grafické dizajnérstvo; požičiavanie počítačového softvéru; obnovovanie počítačových databáz; údržba počítačového softvéru; analýzy počítačových systémov; návrh počítačových systémov; zhotovenie kópií počítačových programov; prevod údajov alebo dokumentov z fyzických médií na elektronické médiá; tvorba a udržiavanie webových stránok (pre tretie osoby); hosťovanie na počítačových stránkach (webových stránkach); inštalácia počítačového softvéru; prevod (konverzia) počítačových programov alebo údajov (nie fyzický); poradenstvo v oblasti počítačových programov; prenájom webových serverov; digitalizácia dokumentov (skenovanie); diaľkové monitorovanie počítačových systémov; poradenstvo pri tvorbe webových stránok; poskytovanie softvéru prostredníctvom internetu (SaaS); poradenstvo v oblasti informačných technológií; vedecký výskum; prenájom počítačových serverov (serverhosting); uchovávanie elektronických údajov; poskytovanie informácií o počítačových technológiách a programovaní prostredníctvom webových stránok; poskytovanie počítačových technológií prostredníctvom internetu (cloud computing); externé poskytovanie služieb v oblasti informačných technológií; technologické poradenstvo; poradenstvo v oblasti počítačových technológií.

(540)



(591) zelená, sivá

(731) InterWay, a.s., Stará Vajnorská 21, 831 04 Bratislava, SK;

(740) Malata, Pružinský, Hegedúš & Partners s.r.o., Bratislava, SK;

(210) 5626-2015

(220) 18.11.2015

10(511) 5

(511) 5 - Fungicidy.

(540) PROPEL

(731) Bayer Intellectual Property GmbH, Alfred-Nobel-Strasse 10, 40789 Monheim am Rhein, DE;

(740) ROTT, RŮŽIČKA & GUTTMANN, Bratislava, SK;

(210) 5630-2015

(220) 23.11.2015

10(511) 18, 25

(511) 18 - Kožené tašky.

25 - Obleky; košele.

(540)

E Z R A
BRATISLAVA

(731) Heriban Peter J., JUDr., Učiteľská 20A, 821 06 Bratislava, SK;

(210) 5653-2015

(220) 3.12.2015
(310) AM 51751/2015
(320) 7.7.2015
(330) AT

10(511) 30, 32

(511) 30 - Káva; čaj; kakao; kávové náhradky; ryža; tapioka; ságo; múka; výrobky z obilia; chlieb, pekárske a cukrárske výrobky; zmrzliny; cukor, med, melasový sirup; droždie; prášky do pečiva; soľ; horčica; ocot; omáčky ako chuťové prísady; korenie; ľad, prírodný alebo umelý; čajové nápoje; ľadový čaj. 32 - Pivo; minerálne a sýtené vody a iné nealkoholické nápoje; ovocné nealkoholické nápoje; ovocné džúsy; ovocné nektáre; ovocné nektárové nápoje; zeleninové nápoje; zeleninové džúsy (nápoje); sirupy; prípravky na výrobu nápojov.

(540) HEY-HO

(731) RAUCH Fruchtsäfte GmbH, Langgasse 1, 6830 Rankweil, AT;
(740) FAJNOR IP s.r.o., Bratislava, SK;

(210) 5654-2015

(220) 3.12.2015

10(511) 3

(511) 3 - Dezodoranty (parfuméria); antiperspiranty (kozmetické výrobky).

(540) ACTIVE SHIELD

(731) UNILEVER N. V., Weena 455, 3013 AL Rotterdam, NL;
(740) FAJNOR IP s.r.o., Bratislava, SK;

(210) 5655-2015

(220) 3.12.2015

10(511) 38, 42

(511) 38 - Posielanie správ; komunikácia mobilnými telefónmi; prenos správ a obrazových informácií prostredníctvom počítača; poskytovanie priestoru na diskusiu na internete; on line posielanie pohľadníc; prenos digitálnych súborov.

42 - Počítačové programovanie; tvorba softvéru; aktualizovanie počítačového softvéru; poradenstvo v oblasti návrhu a vývoja počítačového hardvéru; obnovovanie počítačových databáz; údržba počítačového softvéru; návrh počítačových systémov; zhotovovanie kópií počítačových programov.

(540)



My Soulmate

Don't be alone, be soulmate!

(591) sivá, oranžová, červená, magenta

(731) RAVEN CREATIVE s.r.o., Tallerova 10, 811 02 Bratislava, SK;

(740) Kováčiková Hana, JUDr., PhD., Bratislava, SK;

(210) 5658-2015

(220) 4.12.2015

10(511) 32

(511) 32 - Pivo.

(540)

(731) BUDĚJOVICKÝ MĚŠŤANSKÝ PIVOVAR a.s., Lidická 458/51, 370 54 České Budějovice, CZ;

(740) FAJNOR IP s.r.o., Bratislava, SK;

(210) 5659-2015

(220) 7.12.2015

10(511) 9, 38, 42

(511) 9 - Monitorovacie počítačové programy; počítačové operačné programy (nahraté); počítačový softvér (nahraté počítačové programy); počítačové softvérové aplikácie (sťahovateľné).

38 - Prenos správ a obrazových informácií prostredníctvom počítača; komunikácia prostredníctvom počítačových terminálov; komunikácia prostredníctvom optických sietí; prenos digitálnych súborov; poskytovanie používateľského prístupu do svetovej počítačovej siete; elektronická pošta.

42 - Prevod (konverzia) počítačových programov alebo údajov (nie fyzicky); prevod údajov alebo dokumentov z fyzických médií na elektronické médiá; tvorba softvéru; aktualizovanie počítačového softvéru; poradenstvo v oblasti návrhu a vývoja počítačového hardvéru; inštalácia počítačového softvéru; údržba počítačového softvéru; počítačové programovanie; obnovovanie počítačových databáz; grafické dizajnérstvo; analýzy počítačových systémov; návrh počítačových systémov; zhotovovanie kópií počítačových programov; tvorba a udržiavanie webových stránok (pre tretie

osoby); hosťovanie na počítačových stránkach (webových stránkach); požičiavanie počítačového softvéru; výskum a vývoj nových výrobkov (pre zákazníkov); zhotovovanie kópií počítačových programov; diaľkové monitorovanie počítačových systémov; poradenstvo pri tvorbe webových stránok; poskytovanie softvéru prostredníctvom internetu (SaaS); poradenstvo v oblasti informačných technológií; prenájom počítačových serverov (serverhosting); poskytovanie informácií o počítačových technológiách a programovaní prostredníctvom webových stránok; poskytovanie počítačových technológií prostredníctvom internetu (cloud computing); externé poskytovanie služieb v oblasti informačných technológií.

(540)



(591) červená, biela, modrá

(731) Millennium, spol. s r. o., Plynárenská 7/C, 821 09 Bratislava, SK;

(740) HMG & PARTNERS, s.r.o., Bratislava, SK;

(210) 5660-2015

(220) 7.12.2015

10(511) 36

(511) 36 - Realitné kancelárie; sprostredkovanie nehnuteľností; prenájom nehnuteľností; sprostredkovanie (maklérstvo); oceňovanie nehnuteľností; správcovstvo majetku (pre tretie osoby); správa nehnuteľností; prenájom nehnuteľností (ubytovanie); správa nájomných domov.

(540)



(591) oranžová (RGB 242, 145, 20), modrá (RGB 41, 92, 123)

(731) Petrík Milan, Ing., Námestie 1. mája 15, 811 08 Bratislava, SK;

(210) 5661-2015

(220) 7.12.2015

10(511) 35, 41, 44

(511) 35 - Reklama; obchodný manažment; obchodná administratíva; kancelárske práce.

41 - Výchova; vzdelávanie; zábava; športová a kultúrna činnosť.

44 - Lekárske služby; zverolekárske služby; starostlivosť o hygienu a krásu ľudí alebo zvierat; poľnohospodárske, záhradnícke a lesnícke služby.

(540)



(591) zlatá, biela

(731) Jaroslava Samková BEAUTY & STYLE STUDIO, Štefanov 217, 906 45 Štefanov, SK;

Zapísané ochranné známky bez zmeny po zverejnení prihlášky

(210)	(111)	(210)	(111)	(210)	(111)	(210)	(111)
308-2009	241496	970-2015	241422	1294-2015	241388	5180-2015	241459
1527-2012	241348	979-2015	241364	1295-2015	241389	5208-2015	241460
776-2013	241404	980-2015	241365	1296-2015	241390	5236-2015	241461
872-2013	241503	986-2015	241423	1297-2015	241391	5238-2015	241462
2462-2013	241498	987-2015	241424	1298-2015	241392	5239-2015	241463
80-2014	241405	988-2015	241425	1299-2015	241393	5240-2015	241464
451-2014	241349	1019-2015	241426	1304-2015	241394	5243-2015	241465
955-2014	241350	1020-2015	241427	1305-2015	241395	5251-2015	241466
1631-2014	241351	1045-2015	241428	1306-2015	241396	5252-2015	241467
2284-2014	241406	1086-2015	241429	1307-2015	241397	5253-2015	241468
5417-2014	241352	1106-2015	241366	1309-2015	241436	5287-2015	241469
5743-2014	241353	1107-2015	241367	1335-2015	241437	5295-2015	241470
5843-2014	241354	1110-2015	241430	1357-2015	241438	5296-2015	241471
5844-2014	241355	1111-2015	241368	1358-2015	241439	5297-2015	241472
73-2015	241407	1112-2015	241369	1359-2015	241440	5301-2015	241473
109-2015	241408	1114-2015	241370	1360-2015	241441	5320-2015	241474
111-2015	241356	1125-2015	241371	1368-2015	241398	5324-2015	241475
316-2015	241409	1147-2015	241431	1372-2015	241399	5327-2015	241476
333-2015	241357	1165-2015	241372	1378-2015	241400	5328-2015	241477
381-2015	241358	1167-2015	241373	1382-2015	241401	5333-2015	241478
382-2015	241359	1168-2015	241432	1388-2015	241442	5337-2015	241479
427-2015	241410	1174-2015	241433	1389-2015	241402	5338-2015	241480
428-2015	241411	1177-2015	241374	1390-2015	241443	5339-2015	241481
464-2015	241412	1181-2015	241375	1391-2015	241444	5345-2015	241482
558-2015	241413	1192-2015	241376	1392-2015	241445	5351-2015	241483
572-2015	241360	1216-2015	241434	1401-2015	241446	5378-2015	241484
619-2015	241414	1219-2015	241377	1422-2015	241447	5379-2015	241485
736-2015	241415	1220-2015	241378	1423-2015	241448	5380-2015	241486
783-2015	241361	1229-2015	241379	1434-2015	241449	5384-2015	241487
821-2015	241416	1230-2015	241380	1440-2015	241450	5385-2015	241488
826-2015	241417	1261-2015	241435	1446-2015	241451	5386-2015	241489
837-2015	241362	1263-2015	241381	1447-2015	241452	5387-2015	241490
839-2015	241403	1269-2015	241382	5160-2015	241453	5388-2015	241491
863-2015	241418	1270-2015	241383	5161-2015	241454	5389-2015	241492
873-2015	241419	1282-2015	241384	5169-2015	241455	5393-2015	241493
944-2015	241420	1287-2015	241385	5177-2015	241456	5409-2015	241494
961-2015	241363	1292-2015	241386	5178-2015	241457		
967-2015	241421	1293-2015	241387	5179-2015	241458		

(111) 241348

(151) 14.12.2015

(180) 15.10.2022

(210) 1527-2012

(220) 15.10.2012

(442) 3.9.2015

(732) La Bottine 4, s.r.o., Stará Vajnorská 11, 831 04 Bratislava, SK;

(740) OLEXOVA VASILISIN s.r.o., advokátska kancelária, Bratislava, SK;

(442) 3.9.2015

(641) 009540824, 22.11.2010

(732) EUROVIA (société anonyme), 18, Place de l'Europe, F-92500 Rueil-Malmaison, FR;

(740) PATENTSERVIS Bratislava, a. s., Bratislava, SK;

(111) 241349

(151) 14.12.2015

(180) 22.11.2020

(210) 451-2014

(220) 22.11.2010

(310) 10 3744073

(320) 7.6.2010

(330) FR

(111) 241350

(151) 14.12.2015

(180) 23.5.2024

(210) 955-2014

(220) 23.5.2014

(442) 3.9.2015

(732) KARPATSKÁ PERLA, s. r. o., Nádražná 57, 900 81 Šenkvice, SK;

(740) Brichtová Tatiana, JUDr., Bratislava, SK;

(111) 241351

(151) 14.12.2015
 (180) 18.9.2024
 (210) 1631-2014
 (220) 18.9.2014
 (442) 3.9.2015
 (732) VARS BRNO a.s., Kroftova 3167/80c, Žabovřesky, 616 00 Brno, CZ;
 (740) Girmanová Zuzana, Ing., Nitra, SK;

(111) 241352

(151) 14.12.2015
 (180) 17.6.2024
 (210) 5417-2014
 (220) 17.6.2014
 (442) 3.9.2015
 (732) NIKÉ, spol. s r. o., Ilkovičova 34, 812 30 Bratislava, SK;
 (740) TM & PATENT ATTORNEY NEUSCHL s.r.o., Bratislava, SK;

(111) 241353

(151) 14.12.2015
 (180) 13.10.2024
 (210) 5743-2014
 (220) 13.10.2014
 (442) 3.9.2015
 (732) Icopal a. s., Továrenská 1, 943 03 Štúrovo, SK;
 (740) Hojčuš Peter, Ing., Bratislava, SK;

(111) 241354

(151) 14.12.2015
 (180) 2.12.2024
 (210) 5843-2014
 (220) 2.12.2014
 (442) 3.9.2015
 (732) in vision production, s.r.o., Karpatská 18, 811 05 Bratislava, SK;

(111) 241355

(151) 14.12.2015
 (180) 2.12.2024
 (210) 5844-2014
 (220) 2.12.2014
 (442) 3.9.2015
 (732) Royaldom, s.r.o., Častkovce 428, 916 27 Častkovce, SK;

(111) 241356

(151) 14.12.2015
 (180) 26.1.2025
 (210) 111-2015
 (220) 26.1.2015
 (442) 3.9.2015
 (732) OPTYS, spol. s r.o., U Sušárny 301, 747 56 Dolní Životice, CZ;
 (740) Bachratá Magdaléna, Mgr., Bratislava, SK;

(111) 241357

(151) 14.12.2015
 (180) 19.2.2025
 (210) 333-2015
 (220) 19.2.2015
 (442) 3.9.2015
 (732) ERASMUS, s.r.o., Koniarekova 11, 917 01 Trnava, SK;

(111) 241358

(151) 14.12.2015
 (180) 26.2.2025
 (210) 381-2015
 (220) 26.2.2015
 (442) 3.9.2015
 (732) CORVI s.r.o., Cintorínska 21, 985 52 Divín, SK;
 (740) Belička Ivan, Ing., Banská Bystrica, SK;

(111) 241359

(151) 14.12.2015
 (180) 26.2.2025
 (210) 382-2015
 (220) 26.2.2015
 (442) 3.9.2015
 (732) VULM SK s.r.o., Tuhovská 18, 831 06 Bratislava, SK;
 (740) Němcová Zuzana, Mgr., Vranov nad Topľou, SK;

(111) 241360

(151) 14.12.2015
 (180) 24.3.2025
 (210) 572-2015
 (220) 24.3.2015
 (442) 3.9.2015
 (732) ATLAS consulting spol. s r.o., Výstavní 292/13, 709 16 Ostrava - Moravská Ostrava, CZ;
 (740) Kubínyi Peter, Bc., Trenčín, SK;

(111) 241361

(151) 14.12.2015
 (180) 22.4.2025
 (210) 783-2015
 (220) 22.4.2015
 (442) 3.9.2015
 (732) Piekarzewski Jaroslav, Laborecká 8, 040 11 Košice, SK;

(111) 241362

(151) 14.12.2015
 (180) 27.4.2025
 (210) 837-2015
 (220) 27.4.2015
 (442) 3.9.2015
 (732) Paleo centrum s. r. o., Karlova Ves 6262, 841 04 Bratislava, SK;
 (740) AKF LEGAL s. r. o., Trnava, SK;

(111) 241363

(151) 14.12.2015
(180) 11.5.2025
(210) 961-2015
(220) 11.5.2015
(442) 3.9.2015
(732) JT INTERNATIONAL SA, 1, Rue de la Gabelle,
1211 Geneva 26, CH;
(740) Tomeš Pavol, Ing., Bratislava, SK;

(111) 241364

(151) 14.12.2015
(180) 11.5.2025
(210) 979-2015
(220) 11.5.2015
(442) 3.9.2015
(732) ZDRAVMAT, s.r.o., Františkánske námestie 3/A,
080 01 Prešov, SK;
(740) FAJNOR IP, s.r.o., Bratislava, SK;

(111) 241365

(151) 14.12.2015
(180) 11.5.2025
(210) 980-2015
(220) 11.5.2015
(442) 3.9.2015
(732) ZDRAVMAT, s.r.o., Františkánske námestie 3/A,
080 01 Prešov, SK;
(740) FAJNOR IP, s.r.o., Bratislava, SK;

(111) 241366

(151) 14.12.2015
(180) 25.5.2025
(210) 1106-2015
(220) 25.5.2015
(442) 3.9.2015
(732) Black Apple s.r.o., Páričkova 18, 821 08 Brati-
slava, SK;

(111) 241367

(151) 14.12.2015
(180) 25.5.2025
(210) 1107-2015
(220) 25.5.2015
(442) 3.9.2015
(732) Black Apple s.r.o., Páričkova 18, 821 08 Brati-
slava, SK;

(111) 241368

(151) 14.12.2015
(180) 25.5.2025
(210) 1111-2015
(220) 25.5.2015
(442) 3.9.2015
(732) PLUS Academia spol. s.r.o., Staré grunty 36, 841 04
Bratislava, SK;

(111) 241369

(151) 14.12.2015
(180) 25.5.2025
(210) 1112-2015
(220) 25.5.2015

(442) 3.9.2015

(732) Ed. Haas SK, s. r. o., Staničná 20, 908 51 Holič,
SK;

(111) 241370

(151) 14.12.2015
(180) 25.5.2025
(210) 1114-2015
(220) 25.5.2015
(442) 3.9.2015
(732) MARINOL s.r.o., Skladová 3, 917 01 Trnava, SK;

(111) 241371

(151) 14.12.2015
(180) 26.5.2025
(210) 1125-2015
(220) 26.5.2015
(442) 3.9.2015
(732) Property rental s. r. o., Nová 397/95, 034 01 Lip-
tovská Štiavnica, SK;
(740) Zathurecky InPaRtners, s. r. o., Banská Bystrica,
SK;

(111) 241372

(151) 14.12.2015
(180) 1.6.2025
(210) 1165-2015
(220) 1.6.2015
(442) 3.9.2015
(732) ROSO Cosmetics SK s.r.o., Miloslavov 252, 900 42
Miloslavov, SK;

(111) 241373

(151) 14.12.2015
(180) 29.5.2025
(210) 1167-2015
(220) 29.5.2015
(442) 3.9.2015
(732) GALENICA s.r.o., Vrbovská 39, 921 01 Piešť-
any, SK;
(740) BELEŠČÁK & PARTNERS, s.r.o., Piešťany, SK;

(111) 241374

(151) 14.12.2015
(180) 1.6.2025
(210) 1177-2015
(220) 1.6.2015
(442) 3.9.2015
(732) Peller Filip, Ing., Babuškova 1, 821 03 Bratisla-
va, SK;

(111) 241375

(151) 14.12.2015
(180) 3.6.2025
(210) 1181-2015
(220) 3.6.2015
(442) 3.9.2015
(732) Westfinreal s.r.o., Župné námestie 9, 949 01 Nit-
ra, SK;

(111) 241376

(151) 14.12.2015
 (180) 3.6.2025
 (210) 1192-2015
 (220) 3.6.2015
 (442) 3.9.2015
 (732) Holcim (Slovensko) a. s., 906 38 Rohožník, SK;
 (740) MAJLINGOVÁ & PARTNERS, s.r.o., Bratislava, SK;

(111) 241377

(151) 14.12.2015
 (180) 8.6.2025
 (210) 1219-2015
 (220) 8.6.2015
 (442) 3.9.2015
 (732) Nadácia pre deti Slovenska, Heydukova 3, 811 08 Bratislava, SK;

(111) 241378

(151) 14.12.2015
 (180) 8.6.2025
 (210) 1220-2015
 (220) 8.6.2015
 (442) 3.9.2015
 (732) Nadácia pre deti Slovenska, Heydukova 3, 811 08 Bratislava, SK;

(111) 241379

(151) 14.12.2015
 (180) 5.6.2025
 (210) 1229-2015
 (220) 5.6.2015
 (442) 3.9.2015
 (732) MARKÍZA - SLOVAKIA, spol. s r. o., Bratislavská 1/a, 843 56 Bratislava, SK;
 (740) FAJNOR IP, s.r.o., Bratislava, SK;

(111) 241380

(151) 14.12.2015
 (180) 5.6.2025
 (210) 1230-2015
 (220) 5.6.2015
 (442) 3.9.2015
 (732) MARKÍZA - SLOVAKIA, spol. s r. o., Bratislavská 1/a, 843 56 Bratislava, SK;
 (740) FAJNOR IP s.r.o., Bratislava, SK;

(111) 241381

(151) 14.12.2015
 (180) 15.6.2025
 (210) 1263-2015
 (220) 15.6.2015
 (442) 3.9.2015
 (732) Roth Peter, Ing., Klobočnicka 4, 811 01 Bratislava, SK;
 (740) BARRISTER LEGAL s.r.o., Bratislava, SK;

(111) 241382

(151) 14.12.2015
 (180) 11.6.2025
 (210) 1269-2015
 (220) 11.6.2015
 (442) 3.9.2015
 (732) JOHN GARFIELD SK s.r.o., Mlynská 39, 052 01 Spišská Nová Ves, SK;
 (740) Porubčan Róbert, Ing., Ivanka pri Dunaji, SK;

(111) 241383

(151) 14.12.2015
 (180) 11.6.2025
 (210) 1270-2015
 (220) 11.6.2015
 (442) 3.9.2015
 (732) JOHN GARFIELD SK s.r.o., Mlynská 39, 052 01 Spišská Nová Ves, SK;
 (740) Porubčan Róbert, Ing., Ivanka pri Dunaji, SK;

(111) 241384

(151) 14.12.2015
 (180) 17.6.2025
 (210) 1282-2015
 (220) 17.6.2015
 (442) 3.9.2015
 (732) PREMETAL MON, s.r.o., Bardejovská 42, 080 01 Prešov, SK;
 (740) Lichvár Bohuslav, Bratislava, SK;

(111) 241385

(151) 14.12.2015
 (180) 16.6.2025
 (210) 1287-2015
 (220) 16.6.2015
 (442) 3.9.2015
 (732) IIF BAKERY, s.r.o., Mostová 2, 811 02 Bratislava, SK;
 (740) VALIŠ LEGAL, s.r.o., Bratislava, SK;

(111) 241386

(151) 14.12.2015
 (180) 18.6.2025
 (210) 1292-2015
 (220) 18.6.2015
 (442) 3.9.2015
 (732) Šupa Marián, J. Hollého 53/159, 922 07 Veľké Kostoľany, SK;

(111) 241387

(151) 14.12.2015
 (180) 18.6.2025
 (210) 1293-2015
 (220) 18.6.2015
 (442) 3.9.2015
 (732) Šupa Marián, J. Hollého 53/159, 922 07 Veľké Kostoľany, SK;

(111) 241388

(151) 14.12.2015

(180) 18.6.2025

(210) 1294-2015

(220) 18.6.2015

(442) 3.9.2015

(732) Šupa Marián, J. Hollého 53/159, 922 07 Veľké Kostoľany, SK;

(220) 18.6.2015

(442) 3.9.2015

(732) agaSSe, s.r.o., Na križovatkách 1620/35, 821 04 Bratislava, SK;

(111) 241389

(151) 14.12.2015

(180) 18.6.2025

(210) 1295-2015

(220) 18.6.2015

(442) 3.9.2015

(732) Šupa Marián, J. Hollého 53/159, 922 07 Veľké Kostoľany, SK;

(111) 241395

(151) 14.12.2015

(180) 18.6.2025

(210) 1305-2015

(220) 18.6.2015

(442) 3.9.2015

(732) agaSSe, s.r.o., Na križovatkách 1620/35, 821 04 Bratislava, SK;

(111) 241390

(151) 14.12.2015

(180) 18.6.2025

(210) 1296-2015

(220) 18.6.2015

(442) 3.9.2015

(732) Šupa Marián, J. Hollého 53/159, 922 07 Veľké Kostoľany, SK;

(111) 241396

(151) 14.12.2015

(180) 18.6.2025

(210) 1306-2015

(220) 18.6.2015

(442) 3.9.2015

(732) agaSSe, s.r.o., Na križovatkách 1620/35, 821 04 Bratislava, SK;

(111) 241391

(151) 14.12.2015

(180) 18.6.2025

(210) 1297-2015

(220) 18.6.2015

(442) 3.9.2015

(732) Šupa Marián, J. Hollého 53/159, 922 07 Veľké Kostoľany, SK;

(111) 241397

(151) 14.12.2015

(180) 18.6.2025

(210) 1307-2015

(220) 18.6.2015

(310) 86/484,993

(320) 18.12.2014

(330) US

(442) 3.9.2015

(732) The North Face Apparel Corp., 3411 Silverside Road, Wilmington, DE 19810, US;

(740) Korejzová Petra, JUDr., Bratislava, SK;

(111) 241392

(151) 14.12.2015

(180) 30.9.2024

(210) 1298-2015

(220) 30.9.2014

(442) 3.9.2015

(641) 013310362, 30.09.2014

(732) BIMEDA AMEA LIMITED, Broomhill Road, Tallaght, Dublin 24, IE;

(740) BELEŠČÁK & PARTNERS, s.r.o., Piešťany, SK;

(111) 241398

(151) 14.12.2015

(180) 24.6.2025

(210) 1368-2015

(220) 24.6.2015

(442) 3.9.2015

(732) Aukčný Dom, s.r.o., Pribinova 462/84, 920 01 Hlohovec, SK;

(111) 241393

(151) 14.12.2015

(180) 18.6.2025

(210) 1299-2015

(220) 18.6.2015

(442) 3.9.2015

(732) CPM SN, s.r.o., Chemlonská 1, 066 01 Humenné, SK;

(740) Regina Ivan, Ing., Košice, SK;

(111) 241399

(151) 14.12.2015

(180) 24.6.2025

(210) 1372-2015

(220) 24.6.2015

(442) 3.9.2015

(732) BK group, a.s., Dopravná 19, 921 01 Piešťany, SK;

(111) 241394

(151) 14.12.2015

(180) 18.6.2025

(210) 1304-2015

(111) 241400

(151) 14.12.2015

(180) 24.6.2025

(210) 1378-2015

(220) 24.6.2015

(442) 3.9.2015

(732) FERCAM Slovakia, s.r.o., Vajnorská 135, 831 04 Bratislava, SK;

(111) 241401

(151) 14.12.2015
 (180) 25.6.2025
 (210) 1382-2015
 (220) 25.6.2015
 (442) 3.9.2015
 (732) INCAR, s.r.o., Vinárska 14, 951 41 Lužianky, SK;

(111) 241402

(151) 14.12.2015
 (180) 25.6.2025
 (210) 1389-2015
 (220) 25.6.2015
 (442) 3.9.2015
 (732) ST. NICOLAUS a.s., 1. mája 113, 031 28 Lip-
 tovský Mikuláš, SK;
 (740) G. Lehnert, k. s., Bratislava, SK;

(111) 241403

(151) 14.12.2015
 (180) 27.4.2025
 (210) 839-2015
 (220) 27.4.2015
 (442) 3.9.2015
 (732) ENPAY TRANSFORMER COMPONENTS, s.r.o.,
 Krškany 38, 934 01 Levice, SK;
 (740) Záthurecká Romana, JUDr., Banská Bystrica, SK;

(111) 241404

(151) 14.12.2015
 (180) 30.4.2023
 (210) 776-2013
 (220) 30.4.2013
 (442) 3.9.2015
 (732) Kesanová Anna, RNDr., Žižkova 46, 811 02 Bra-
 tislava, SK;
 (740) Cicholes Štefan, Ing., Košice, SK;

(111) 241405

(151) 14.12.2015
 (180) 16.1.2024
 (210) 80-2014
 (220) 16.1.2014
 (442) 3.9.2015
 (732) EXAM testing, spol. s r. o., Vranovská 6, 851 01
 Bratislava, SK;
 (740) Porubčan Róbert, Ing., Ivanka pri Dunaji, SK;

(111) 241406

(151) 14.12.2015
 (180) 30.12.2024
 (210) 2284-2014
 (220) 30.12.2014
 (442) 3.9.2015
 (732) Prandorfy Karol, Mgr., Slobody 322/3, 039 01
 Turčianske Teplice, SK;

(111) 241407

(151) 14.12.2015
 (180) 20.1.2025
 (210) 73-2015
 (220) 20.1.2015

(442) 3.9.2015

(732) Kratochvíl Patrik, Hradné údolie 17, 811 01 Bra-
 tislava, SK; Ivak Tahir, Bratislavská 159, 921 01
 Piešťany, SK;

(111) 241408

(151) 14.12.2015
 (180) 26.1.2025
 (210) 109-2015
 (220) 26.1.2015
 (442) 3.9.2015
 (732) SARAHS associates s.r.o., M. Kudeříkové 1575,
 256 01 Benešov, CZ;

(111) 241409

(151) 14.12.2015
 (180) 13.2.2025
 (210) 316-2015
 (220) 13.2.2015
 (442) 3.9.2015
 (732) NOVOFRUCT SK, s. r. o., Komárňanská cesta 13,
 940 43 Nové Zámky, SK;
 (740) Litváková Edita, Ing., Bratislava, SK;

(111) 241410

(151) 14.12.2015
 (180) 5.3.2025
 (210) 427-2015
 (220) 5.3.2015
 (442) 3.9.2015
 (732) Varga Juraj, ul. Roľníckej školy 1515/31, 945 01
 Komárno, SK;
 (740) Belička Ivan, Ing., Banská Bystrica, SK;

(111) 241411

(151) 14.12.2015
 (180) 5.3.2025
 (210) 428-2015
 (220) 5.3.2015
 (442) 3.9.2015
 (732) Varga Juraj, ul. Roľníckej školy 1515/31, 945 01
 Komárno, SK;
 (740) Belička Ivan, Ing., Banská Bystrica, SK;

(111) 241412

(151) 14.12.2015
 (180) 12.3.2025
 (210) 464-2015
 (220) 12.3.2015
 (442) 3.9.2015
 (732) Slovenský spolok študentov zubného lekárstva,
 Trieda SNP č. 1, 040 11 Košice, SK;

(111) 241413

(151) 14.12.2015
 (180) 20.3.2025
 (210) 558-2015
 (220) 20.3.2015
 (442) 3.9.2015
 (732) Klimáček Viliam, Zadunajská 9, 851 01 Bratisla-
 va, SK;
 (740) Kubinyi Peter, Bc., Trenčín, SK;

(111) 241414

(151) 14.12.2015
(180) 31.3.2025
(210) 619-2015
(220) 31.3.2015
(442) 3.9.2015
(732) Animaccord LTD, Nikou Georgiou 6, Block C,
17th Floor, Flat/Office 703, 1095 Nicosia, CY;
(740) ŽOVICOVÁ & ŽOVIC IP, s.r.o., Bratislava, SK;

(111) 241415

(151) 14.12.2015
(180) 16.4.2025
(210) 736-2015
(220) 16.4.2015
(442) 3.9.2015
(732) POLABSKÉ MLÉKÁRNY a. s., Dr. Kryšpína 510,
290 16 Poděbrady, CZ;
(740) Brichtová Tatiana, JUDr., Bratislava, SK;

(111) 241416

(151) 14.12.2015
(180) 23.4.2025
(210) 821-2015
(220) 23.4.2015
(442) 3.9.2015
(732) Ochranná služba s.r.o., Ferienčíková 14, 811 08
Bratislava, SK;
(740) Litvákova Lenka, Ing., Bratislava, SK;

(111) 241417

(151) 14.12.2015
(180) 27.4.2025
(210) 826-2015
(220) 27.4.2015
(442) 3.9.2015
(732) Frutia, s.r.o., Nejedlého 67, 841 02 Bratislava, SK;

(111) 241418

(151) 14.12.2015
(180) 7.7.2025
(210) 863-2015
(220) 7.7.2015
(442) 3.9.2015
(732) GIC s.r.o., Kratochvílova 1107, 413 01 Roudnice
nad Labem, CZ;

(111) 241419

(151) 14.12.2015
(180) 29.4.2025
(210) 873-2015
(220) 29.4.2015
(442) 3.9.2015
(732) Slovenské pramene a žriedla, a.s., Budiš, 038 23
Dubové, SK;
(740) G. Lehnert, k.s., Bratislava, SK;

(111) 241420

(151) 14.12.2015
(180) 7.5.2025
(210) 944-2015
(220) 7.5.2015
(442) 3.9.2015
(732) Amico Finance a.s., Hurbanovo námestie 1, 811 06
Bratislava, SK;
(740) Advokátka kancelária Nagyová Tenkač, s.r.o., Bra-
tislava, SK;

(111) 241421

(151) 14.12.2015
(180) 11.5.2025
(210) 967-2015
(220) 11.5.2015
(442) 3.9.2015
(732) AROMA ONE s.r.o., Palatínova 2732/61, 945 01
Komárno, SK;

(111) 241422

(151) 14.12.2015
(180) 11.5.2025
(210) 970-2015
(220) 11.5.2015
(442) 3.9.2015
(732) JUCON s.r.o., Myslavská 644/190/A, 040 16 Ko-
šice, SK;
(740) Juhás Michal, JUDr., Ing., Košice, SK;

(111) 241423

(151) 14.12.2015
(180) 13.5.2025
(210) 986-2015
(220) 13.5.2015
(442) 3.9.2015
(732) Blahová Marcela, Mgr., Jána Stanislava 3085/33,
841 05 Bratislava, SK;
(740) Labudík Miroslav, Ing., Kysucké Nové Mesto, SK;

(111) 241424

(151) 14.12.2015
(180) 13.5.2025
(210) 987-2015
(220) 13.5.2015
(442) 3.9.2015
(732) Blahová Marcela, Mgr., Jána Stanislava 3085/33,
841 05 Bratislava, SK;
(740) Labudík Miroslav, Ing., Kysucké Nové Mesto, SK;

(111) 241425

(151) 14.12.2015
(180) 13.5.2025
(210) 988-2015
(220) 13.5.2015
(442) 3.9.2015
(732) Blahová Marcela, Mgr., Jána Stanislava 3085/33,
841 05 Bratislava, SK;
(740) Labudík Miroslav, Ing., Kysucké Nové Mesto, SK;

(111) 241426

(151) 14.12.2015
 (180) 15.5.2025
 (210) 1019-2015
 (220) 15.5.2015
 (442) 3.9.2015
 (732) Awareness s.r.o., Krivá 14, 931 01 Šamorín, SK;

(111) 241427

(151) 14.12.2015
 (180) 18.5.2025
 (210) 1020-2015
 (220) 18.5.2015
 (442) 3.9.2015
 (732) Mara Gabbiano s.r.o., Hrabové 229, 014 01 Bytča, SK;

(111) 241428

(151) 14.12.2015
 (180) 15.5.2025
 (210) 1045-2015
 (220) 15.5.2015
 (442) 3.9.2015
 (732) KIWA sk, s.r.o., Krivánska 5, 949 01 Nitra, SK;
 (740) Kubinyi Peter, Bc., Trenčín, SK;

(111) 241429

(151) 14.12.2015
 (180) 22.5.2025
 (210) 1086-2015
 (220) 22.5.2015
 (442) 3.9.2015
 (732) CHEMOLAK a.s., Továrnska 7, 919 04 Smolenice, SK;

(111) 241430

(151) 14.12.2015
 (180) 25.5.2025
 (210) 1110-2015
 (220) 25.5.2015
 (442) 3.9.2015
 (732) Société des Produits Nestlé S.A., 1800 Vevey, CH;
 (740) Ružička Csekes s.r.o., Bratislava, SK;

(111) 241431

(151) 14.12.2015
 (180) 29.5.2025
 (210) 1147-2015
 (220) 29.5.2015
 (442) 3.9.2015
 (732) TITANS freelancers, s.r.o., Jégého 16999/8, 821 08 Bratislava, SK;

(111) 241432

(151) 14.12.2015
 (180) 1.6.2025
 (210) 1168-2015
 (220) 1.6.2015
 (442) 3.9.2015
 (732) OWN s.r.o., Vígľašská 9/3010, 851 07 Bratislava, SK;

(111) 241433

(151) 14.12.2015
 (180) 2.6.2025
 (210) 1174-2015
 (220) 2.6.2015
 (442) 3.9.2015
 (732) Laudaco, s.r.o., Kamenná 13177/5A, 080 01 Prešov, SK;

(111) 241434

(151) 14.12.2015
 (180) 8.6.2025
 (210) 1216-2015
 (220) 8.6.2015
 (442) 3.9.2015
 (732) Health Link s.r.o., Holická 1173/49A, 779 00 Olomouc, CZ;

(111) 241435

(151) 14.12.2015
 (180) 15.6.2025
 (210) 1261-2015
 (220) 15.6.2015
 (442) 3.9.2015
 (732) Ústav materiálov a mechaniky strojov, Slovenská akadémia vied, Račianska 75, 831 02 Bratislava, SK;

(111) 241436

(151) 14.12.2015
 (180) 19.6.2025
 (210) 1309-2015
 (220) 19.6.2015
 (442) 3.9.2015
 (732) Peter Mečír - MEHO, Boleráz 695, 919 08 Boleráz, SK;

(111) 241437

(151) 14.12.2015
 (180) 18.6.2025
 (210) 1335-2015
 (220) 18.6.2015
 (442) 3.9.2015
 (732) Dermacol, a.s., Výtvarná 1023/4, 161 00 Praha 6, CZ;
 (740) BELEŠČÁK & PARTNERS, s.r.o., Piešťany, SK;

(111) 241438

(151) 14.12.2015
 (180) 23.6.2025
 (210) 1357-2015
 (220) 23.6.2015
 (442) 3.9.2015
 (732) Zizak Otto, Ing., Tatranské námestie vchod 7, 058 01 Poprad, SK;

(111) 241439

(151) 15.12.2015
(180) 23.6.2025
(210) 1358-2015
(220) 23.6.2015
(442) 3.9.2015
(732) ZIZAK Otto, Ing., Tatranské námestie vchod 7,
058 01 Poprad, SK;

(111) 241440

(151) 15.12.2015
(180) 23.6.2025
(210) 1359-2015
(220) 23.6.2015
(442) 3.9.2015
(732) Zizak Otto, Ing., Tatranské námestie vchod 7,
058 01 Poprad, SK;

(111) 241441

(151) 15.12.2015
(180) 22.6.2025
(210) 1360-2015
(220) 22.6.2015
(442) 3.9.2015
(732) MARKÍZA - SLOVAKIA, spol. s r.o., Bratislav-
ská 1/a, 843 56 Bratislava - Záhorská Bystrica, SK;
(740) FAJNOR IP s. r. o., Bratislava, SK;

(111) 241442

(151) 15.12.2015
(180) 25.6.2025
(210) 1388-2015
(220) 25.6.2015
(442) 3.9.2015
(732) ST. NICOLAUS a.s., 1. mája 113, 031 28 Liptov-
ský Mikuláš, SK;
(740) G. Lehnert, k. s., Bratislava, SK;

(111) 241443

(151) 15.12.2015
(180) 25.6.2025
(210) 1390-2015
(220) 25.6.2015
(442) 3.9.2015
(732) ST. NICOLAUS a.s., 1. mája 113, 031 28 Liptov-
ský Mikuláš, SK;
(740) G. Lehnert, k. s., Bratislava, SK;

(111) 241444

(151) 15.12.2015
(180) 25.6.2025
(210) 1391-2015
(220) 25.6.2015
(442) 3.9.2015
(732) ST. NICOLAUS a.s., 1. mája 113, 031 28 Liptov-
ský Mikuláš, SK;
(740) G. Lehnert, k. s., Bratislava, SK;

(111) 241445

(151) 15.12.2015
(180) 25.6.2025
(210) 1392-2015
(220) 25.6.2015
(442) 3.9.2015
(732) ST. NICOLAUS a.s., 1. mája 113, 031 28 Liptov-
ský Mikuláš, SK;
(740) G. Lehnert, k. s., Bratislava, SK;

(111) 241446

(151) 15.12.2015
(180) 26.6.2025
(210) 1401-2015
(220) 26.6.2015
(442) 3.9.2015
(732) Gonda Richard, Skubínska cesta 82/A, 974 01 Ban-
ská Bystrica, SK;

(111) 241447

(151) 15.12.2015
(180) 1.7.2025
(210) 1422-2015
(220) 1.7.2015
(442) 3.9.2015
(732) EuroClearing Association Praha s.r.o., Unhošť-
ská 184, 273 51 Červený Újezd, CZ;
(740) Regina Ivan, Ing., Košice, SK;

(111) 241448

(151) 15.12.2015
(180) 1.7.2025
(210) 1423-2015
(220) 1.7.2015
(442) 3.9.2015
(732) EuroClearing Association Praha s.r.o., Unhošť-
ská 184, 273 51 Červený Újezd, CZ;
(740) Regina Ivan, Ing., Košice, SK;

(111) 241449

(151) 15.12.2015
(180) 2.7.2025
(210) 1434-2015
(220) 2.7.2015
(442) 3.9.2015
(732) Valeant sp. z.o.o. sp.j., Ul. Przemyslowa 2, 35-959
Rzeszów, PL;
(740) Štros David, JUDr., Bratislava, SK;

(111) 241450

(151) 15.12.2015
(180) 26.6.2025
(210) 1440-2015
(220) 26.6.2015
(442) 3.9.2015
(732) Szabolcs Garai, T. Vansovej 2, 940 01 Nové Zám-
ky, SK;

(111) 241451

(151) 15.12.2015
 (180) 8.7.2025
 (210) 1446-2015
 (220) 8.7.2015
 (442) 3.9.2015
 (732) BIZ Consulting, s.r.o., Krajinská 44, 821 06 Bratislava, SK;
 (740) Nechala & Co. s.r.o., Bratislava, SK;

(111) 241452

(151) 15.12.2015
 (180) 15.7.2025
 (210) 1447-2015
 (220) 15.7.2015
 (442) 3.9.2015
 (732) Zámečník Miroslav, Štôla č. 137, 059 37 Štôla, SK;

(111) 241453

(151) 15.12.2015
 (180) 25.3.2025
 (210) 5160-2015
 (220) 25.3.2015
 (442) 3.9.2015
 (732) LUXERA s.r.o., Šenkvickej cesta 7, 902 01 Pezinok, SK;

(111) 241454

(151) 15.12.2015
 (180) 25.3.2025
 (210) 5161-2015
 (220) 25.3.2015
 (442) 3.9.2015
 (732) LUXERA s.r.o., Šenkvickej cesta 7, 902 01 Pezinok, SK;

(111) 241455

(151) 15.12.2015
 (180) 26.3.2025
 (210) 5169-2015
 (220) 26.3.2015
 (442) 3.9.2015
 (732) Union zdravotná poisťovňa a.s., Bajkalská 29/A, 821 08 Bratislava, SK;

(111) 241456

(151) 15.12.2015
 (180) 31.3.2025
 (210) 5177-2015
 (220) 31.3.2015
 (442) 3.9.2015
 (732) KOMUNÁLNA poisťovňa, a.s. Vienna Insurance Group, Štefánikova 17, 811 05 Bratislava, SK;
 (740) Holoubková Mária, Ing., Bratislava, SK;

(111) 241457

(151) 15.12.2015
 (180) 31.3.2025
 (210) 5178-2015
 (220) 31.3.2015
 (442) 3.9.2015
 (732) KOMUNÁLNA poisťovňa, a.s. Vienna Insurance Group, Štefánikova 17, 811 05 Bratislava, SK;
 (740) Holoubková Mária, Ing., Bratislava, SK;

(111) 241458

(151) 15.12.2015
 (180) 31.3.2025
 (210) 5179-2015
 (220) 31.3.2015
 (442) 3.9.2015
 (732) KOMUNÁLNA poisťovňa, a.s. Vienna Insurance Group, Štefánikova 17, 811 05 Bratislava, SK;
 (740) Holoubková Mária, Ing., Bratislava, SK;

(111) 241459

(151) 15.12.2015
 (180) 31.3.2025
 (210) 5180-2015
 (220) 31.3.2015
 (442) 3.9.2015
 (732) KOMUNÁLNA poisťovňa, a.s. Vienna Insurance Group, Štefánikova 17, 811 05 Bratislava, SK;
 (740) Holoubková Mária, Ing., Bratislava, SK;

(111) 241460

(151) 15.12.2015
 (180) 8.4.2025
 (210) 5208-2015
 (220) 8.4.2015
 (442) 3.9.2015
 (732) Pavelka Milan, Ing., Cajlanská 126, 902 01 Pezinok, SK;
 (740) Juran Svetozár, JUDr., Bratislava, SK;

(111) 241461

(151) 15.12.2015
 (180) 24.4.2025
 (210) 5236-2015
 (220) 24.4.2015
 (442) 3.9.2015
 (732) Versa Media, s.r.o., Dohnányho 16, 821 08 Bratislava, SK;
 (740) Hojčuš Peter, Ing., Bratislava, SK;

(111) 241462

(151) 15.12.2015
 (180) 24.4.2025
 (210) 5238-2015
 (220) 24.4.2015
 (442) 3.9.2015
 (732) Versa Media, s.r.o., Dohnányho 16, 821 08 Bratislava, SK;
 (740) Hojčuš Peter, Ing., Bratislava, SK;

(111) 241463

(151) 15.12.2015
(180) 24.4.2025
(210) 5239-2015
(220) 24.4.2015
(442) 3.9.2015
(732) Versa Media, s.r.o., Dohnányho 16, 821 08 Bratislava, SK;
(740) Hojčuš Peter, Ing., Bratislava, SK;

(111) 241464

(151) 15.12.2015
(180) 24.4.2025
(210) 5240-2015
(220) 24.4.2015
(442) 3.9.2015
(732) Versa Media, s.r.o., Dohnányho 16, 821 08 Bratislava, SK;
(740) Hojčuš Peter, Ing., Bratislava, SK;

(111) 241465

(151) 15.12.2015
(180) 27.4.2025
(210) 5243-2015
(220) 27.4.2015
(442) 3.9.2015
(732) Vaše DEDRA, s.r.o., Podhradní 69, 552 03 Česká Skalice, CZ;
(740) Bušová Eva, JUDr., Bratislava, SK;

(111) 241466

(151) 15.12.2015
(180) 27.4.2025
(210) 5251-2015
(220) 27.4.2015
(442) 3.9.2015
(732) Teva Pharmaceuticals Europe B.V., Piet Heinkade 107, 1019 GM Amsterdam, NL;
(740) Zivko Mijatovic and Partners, s. r. o., Bratislava, SK;

(111) 241467

(151) 15.12.2015
(180) 27.4.2025
(210) 5252-2015
(220) 27.4.2015
(442) 3.9.2015
(732) UNILEVER ČR, spol. s r.o., Rohanské nábřeží 670/17, 186 00 Praha - Karlín, CZ;
(740) FAJNOR IP, s.r.o., Bratislava, SK;

(111) 241468

(151) 15.12.2015
(180) 27.4.2025
(210) 5253-2015
(220) 27.4.2015
(442) 3.9.2015
(732) UNILEVER ČR, spol. s r.o., Rohanské nábřeží 670/17, 186 00 Praha - Karlín, CZ;
(740) FAJNOR IP, s.r.o., Bratislava, SK;

(111) 241469

(151) 15.12.2015
(180) 11.5.2025
(210) 5287-2015
(220) 11.5.2015
(442) 3.9.2015
(732) Rafaj Rafael, Mgr., Alstrova 190, 831 06 Bratislava, SK;

(111) 241470

(151) 15.12.2015
(180) 18.5.2025
(210) 5295-2015
(220) 18.5.2015
(442) 3.9.2015
(732) DOBRÝ ANJEL, nezisková organizácia, Karpatiská 3256/15, 058 01 Poprad, SK;
(740) inventa Patentová a známková kancelária s.r.o., Bratislava, SK;

(111) 241471

(151) 15.12.2015
(180) 18.5.2025
(210) 5296-2015
(220) 18.5.2015
(442) 3.9.2015
(732) Normbenz Magyarország Kereskedelmi Korlátolt Felelősségű Társaság, Benczúr u. 13/B, H-1068 Budapest, HU;
(740) Kastler Anton, Bratislava, SK;

(111) 241472

(151) 15.12.2015
(180) 18.5.2025
(210) 5297-2015
(220) 18.5.2015
(442) 3.9.2015
(732) Normbenz Magyarország Kereskedelmi Korlátolt Felelősségű Társaság, Benczúr u. 13/B, H-1068 Budapest, HU;
(740) Kastler Anton, Bratislava, SK;

(111) 241473

(151) 15.12.2015
(180) 19.5.2025
(210) 5301-2015
(220) 19.5.2015
(442) 3.9.2015
(732) KULLA SK, s.r.o., Trnavská cesta 110/B, 821 01 Bratislava, SK;
(740) Jakeš Martin, JUDr., Bratislava, SK;

(111) 241474

(151) 15.12.2015
(180) 29.5.2025
(210) 5320-2015
(220) 29.5.2015
(442) 3.9.2015
(732) Masakazu Fujii, 2141 Noble View Drive, Rancho Palos Verdes, CA 90275, US;
(740) inventa Patentová a známková kancelária s.r.o., Bratislava, SK;

(111) 241475
 (151) 15.12.2015
 (180) 3.6.2025
 (210) 5324-2015
 (220) 3.6.2015
 (442) 3.9.2015
 (732) PRETO, spol. s r.o., Uhoľná 8518/9, 010 01 Žilina, SK;
 (740) Holoubková Mária, Ing., Bratislava, SK;

(111) 241476
 (151) 15.12.2015
 (180) 4.6.2025
 (210) 5327-2015
 (220) 4.6.2015
 (442) 3.9.2015
 (732) MVDr. Adrián Bernáth - Marfil, Mýtina ulica č. 38, 811 07 Bratislava I., SK;
 (740) Budaj Miroslav, JUDr., Bratislava, SK;

(111) 241477
 (151) 15.12.2015
 (180) 4.6.2025
 (210) 5328-2015
 (220) 4.6.2015
 (442) 3.9.2015
 (732) MVDr. Adrián Bernáth - Marfil, Mýtina ulica č. 38, 811 07 Bratislava I., SK;
 (740) Budaj Miroslav, JUDr., Bratislava, SK;

(111) 241478
 (151) 15.12.2015
 (180) 9.6.2025
 (210) 5333-2015
 (220) 9.6.2015
 (442) 3.9.2015
 (732) Kluka Mário, JUDr., Nitrianska ulica 250, 951 07 Čechynce, SK; Ridzoň Michal, Mgr., Odborárske námestie 2, 811 07 Bratislava, SK;

(111) 241479
 (151) 15.12.2015
 (180) 9.6.2025
 (210) 5337-2015
 (220) 9.6.2015
 (442) 3.9.2015
 (732) BROWN-FORMAN POLSKA SP. Z.O.O., UL. Postępu 21D, 02-676 Warsaw, PL;
 (740) Tomeš Pavol, Ing., Bratislava, SK;

(111) 241480
 (151) 15.12.2015
 (180) 9.6.2025
 (210) 5338-2015
 (220) 9.6.2015
 (442) 3.9.2015
 (732) BROWN-FORMAN POLSKA SP. Z.O.O., UL. Postępu 21D, 02-676 Warsaw, PL;
 (740) Tomeš Pavol, Ing., Bratislava, SK;

(111) 241481
 (151) 15.12.2015
 (180) 9.6.2025
 (210) 5339-2015
 (220) 9.6.2015
 (442) 3.9.2015
 (732) Šarközyová Dáša, Panská 8, 811 01 Bratislava, SK;
 (740) BEDNÁR & Partners, s.r.o., Bratislava, SK;

(111) 241482
 (151) 15.12.2015
 (180) 15.6.2025
 (210) 5345-2015
 (220) 15.6.2015
 (442) 3.9.2015
 (732) International Exclusive Tobacco Group s.r.o., K zábraniu 7133, 911 01 Trenčín, SK;
 (740) ROTT, RŮŽIČKA & GUTTMANN, Bratislava, SK;

(111) 241483
 (151) 15.12.2015
 (180) 18.6.2025
 (210) 5351-2015
 (220) 18.6.2015
 (442) 3.9.2015
 (732) Chlebová Slávka, Mgr., Fedinova 16/A, 851 01 Bratislava, SK;

(111) 241484
 (151) 15.12.2015
 (180) 24.6.2025
 (210) 5378-2015
 (220) 24.6.2015
 (442) 3.9.2015
 (732) Beluša Foods, s. r. o., Farská 1746, 018 61 Beluša, SK;
 (740) Holoubková Mária, Ing., Bratislava, SK;

(111) 241485
 (151) 15.12.2015
 (180) 25.6.2025
 (210) 5379-2015
 (220) 25.6.2015
 (442) 3.9.2015
 (732) LEOPARD PRODUCTION, s.r.o., Sreznjevského 3, 831 03 Bratislava, SK;
 (740) MST PARTNERS, s.r.o., Bratislava, SK;

(111) 241486
 (151) 15.12.2015
 (180) 25.6.2025
 (210) 5380-2015
 (220) 25.6.2015
 (442) 3.9.2015
 (732) LEOPARD PRODUCTION, s.r.o., Sreznjevského 3, 831 03 Bratislava, SK;
 (740) MST PARTNERS, s.r.o., Bratislava, SK;

(111) 241487

(151) 15.12.2015

(180) 25.6.2025

(210) 5384-2015

(220) 25.6.2015

(442) 3.9.2015

(732) EUROVEA, a.s., Pribinova 10, 811 09 Bratislava, SK;

(111) 241488

(151) 15.12.2015

(180) 26.6.2025

(210) 5385-2015

(220) 26.6.2015

(442) 3.9.2015

(732) ROKO, a. s., Majakovského 9, 811 04 Bratislava, SK;

(740) ADVOKÁTSKA KANCELÁRIA DVORECKÝ & BOHUNICKÝ s.r.o., Bratislava, SK;

(111) 241489

(151) 15.12.2015

(180) 26.6.2025

(210) 5386-2015

(220) 26.6.2015

(442) 3.9.2015

(732) ROKO, a. s., Majakovského 9, 811 04 Bratislava, SK;

(740) ADVOKÁTSKA KANCELÁRIA DVORECKÝ & BOHUNICKÝ s.r.o., Bratislava, SK;

(111) 241490

(151) 15.12.2015

(180) 26.6.2025

(210) 5387-2015

(220) 26.6.2015

(442) 3.9.2015

(732) COREANA COSMETICS CO., LTD., 204-1 Jeongchon-ri, Seonggeo-eup, Cheonan-si, Chungcheongnam-do, KR;

(740) PATENTSERVIS Bratislava, a. s., Bratislava, SK;

(111) 241491

(151) 15.12.2015

(180) 26.6.2025

(210) 5388-2015

(220) 26.6.2015

(442) 3.9.2015

(732) COREANA COSMETICS CO., LTD., 204-1 Jeongchon-ri, Seonggeo-eup, Cheonan-si, Chungcheongnam-do, KR;

(740) PATENTSERVIS Bratislava, a. s., Bratislava, SK;

(111) 241492

(151) 15.12.2015

(180) 26.6.2025

(210) 5389-2015

(220) 26.6.2015

(442) 3.9.2015

(732) COREANA COSMETICS CO., LTD., 204-1 Jeongchon-ri, Seonggeo-eup, Cheonan-si, Chungcheongnam-do, KR;

(740) PATENTSERVIS Bratislava, a. s., Bratislava, SK;

(111) 241493

(151) 15.12.2015

(180) 1.7.2025

(210) 5393-2015

(220) 1.7.2015

(442) 3.9.2015

(732) Consultare concept s.r.o., Paprad'ová 1/A, 821 01 Bratislava, SK;

(111) 241494

(151) 15.12.2015

(180) 15.7.2025

(210) 5409-2015

(220) 15.7.2015

(442) 3.9.2015

(732) Bayer Intellectual Property GmbH, Alfred-Nobel-Str. 10, 40789 Monheim am Rhein, DE;

(740) ROTT, RŮŽIČKA & GUTTMANN, Bratislava, SK;

(111) 241496

(151) 29.12.2015

(180) 4.3.2019

(210) 308-2009

(220) 4.3.2009

(442) 5.6.2009

(732) Širocký Vladimír, Ing., Široké 191, 082 37 Široké, SK;

(111) 241498

(151) 29.12.2015

(180) 27.12.2023

(210) 2462-2013

(220) 27.12.2013

(442) 3.10.2014

(732) KOUKAAM a.s., Türkova 2319/5b, 149 00 Praha 4, CZ;

(740) Advokátska kancelária Patajová Pataj s.r.o., Banská Bystrica, SK;

(111) 241503

(151) 15.1.2016

(180) 17.5.2023

(210) 872-2013

(220) 17.5.2013

(442) 7.1.2015

(732) ST. NICOLAUS, a. s., Ul. 1. mája č. 113, 031 28 Liptovský Mikuláš, SK;

(740) G. Lehnert, k.s., Bratislava, SK;

Zapísané ochranné známky so zmenou po zverejnení prihlášky

(210)	(111)	(210)	(111)
1574-2011	241497	1407-2015	241500
400-2014	241499	1408-2015	241501
1308-2015	241495	1409-2015	241502

(111) 241495

(151) 18.12.2015

(180) 18.6.2025

(210) 1308-2015

(220) 18.6.2015

(310) 013723218

(320) 10.2.2015

(330) EM

(442) 3.9.2015

10(511) 35, 38, 42

(511) 35 - Subdodávateľské služby (obchodné služby); personálne poradenstvo; sprostredkovateľne práce; poradenské služby pri výbere zamestnancov; poradenské služby pri výbere riadiacich pracovníkov; poradenské služby v oblasti umiestňovania zamestnancov; plánovanie vyťaženia personálu; vykonávanie testov na určenie odborných schopností zamestnancov; poradenské služby v oblasti profesijného rastu zamestnancov (okrem vzdelávania a výcviku); poradenstvo pri riadení podnikov; odborné obchodné alebo podnikateľské poradenstvo; obchodné poradenské služby v oblasti používania počítačov; obchodné poradenské služby v oblasti výberu počítačov; obchodné poradenské služby v oblasti spracovania údajov; obchodné poradenstvo v oblasti správy informačných technológií; poradenské služby pri riadení obchodnej činnosti v oblasti informačných technológií; asistenčné služby týkajúce sa obchodného manažmentu; poradenské a konzultačné služby týkajúce sa obchodného manažmentu; asistenčné služby v oblasti organizovania obchodnej činnosti; poradenstvo pri organizovaní obchodnej činnosti; asistenčné služby v oblasti obchodného plánovania; poradenské služby v oblasti obchodného plánovania; konzultačné služby v oblasti obchodného plánovania; odborné posudky efektívnosti podnikov; vypracovávanie správ týkajúcich sa obchodných projektov; zbieranie údajov do počítačových databáz; riadenie počítačových databáz; aktualizácia a údržba údajov v počítačových databázach; poskytovanie obchodných alebo podnikateľských informácií prostredníctvom počítačových databáz; zoraďovanie údajov v počítačových databázach; služby spracovania údajov; automatizované spracovanie údajov; poradenské služby v oblasti spracovania údajov; poskytovanie informácií v oblasti spracovania údajov; analýzy nákladov; služby v oblasti odhadu nákladov; účtovníctvo riadenia nákladov; vyhľadávanie informácií v počítačových súboroch (pre tretie osoby); optimalizácia návštevnosti na webových stránkach.

38 - Komunikácia prostredníctvom počítačov; komunikačné služby prostredníctvom počítačových sietí; komunikácia prostredníctvom internetu; poskytovanie používateľského prístupu do sveto-

vej počítačovej siete; poskytovanie používateľského prístupu do lokálnych počítačových sietí; prenájom prístupového času do počítačových sietí; poskytovanie užívateľského prístupu do počítačových programov v dátových sieťach; služby prenosu dát medzi sieťovými počítačovými systémami; prenosy správ prostriedkami celosvetových počítačových sietí; zasielanie správ cez počítačové siete; poradenstvo, informácie a konzultácie v oblasti telekomunikácií; poradenské služby v oblasti komunikačných zariadení; poradenské služby v oblasti dátových komunikácií; poradenstvo v oblasti komunikačných sietí.

42 - Informačné služby v oblasti informačných technológií; inžinierske služby v oblasti informačných technológií; poradenské služby v oblasti počítačových technológií; poradenské služby v oblasti informačných technológií; informačné služby týkajúce sa vývoja počítačových systémov; informačné služby v oblasti aplikácie počítačového systému; konzultácie v oblasti analýzy počítačových systémov; konzultačné služby v oblasti navrhovania počítačových systémov; poradenstvo v oblasti počítačových systémov; realizácia štúdií uskutočniteľnosti v oblasti počítačových informačných systémov; navrhovanie a vývoj automatizovaných systémov na spracovanie údajov; štúdie technických projektov (projektová činnosť); priemyselné dizajnérstvo; inžinierske projektovacie služby za pomoci počítača; štúdie technických projektov v oblasti počítačového hardvéru a softvéru; riadenie počítačových projektov; poradenstvo v oblasti počítačového programovania; poradenské služby v oblasti informačných technológií; poradenstvo v oblasti obsluhy počítačov; testovanie počítačových programov; technické testovanie systémov na elektronické spracovanie údajov; počítačové programovanie; návrh a vývoj počítačového softvéru; výskum v oblasti vývoja počítačových programov; aktualizácia a údržba počítačového softvéru; služby technickej podpory pre počítačový softvér; zhotovovanie kópií počítačových programov; analytické služby v oblasti počítačových programov; inštalácia počítačových programov; inžinierske služby týkajúce sa počítačového programovania; odborné konzultačné služby v oblasti počítačového programovania; oprava poškodených počítačových programov; kompilovanie programov na spracovanie údajov; obnovenie počítačových údajov; poskytovanie informácií v oblasti počítačového programovania; prevod (konverzia) počítačových programov alebo údajov (nie fyzický); poskytovanie on-line podporných služieb pre používateľov počítačových programov; požičiavanie počítačového softvéru; požičiavanie počítačov; poradenské a konzultačné služby týkajúce sa počítačového hardvéru; ná-

vrh počítačových systémov; vývoj počítačových systémov; analýzy počítačových systémov; diaľkové monitorovanie počítačových systémov; integrácia počítačových systémov; konfigurácia počítačových systémov; konfigurácia počítačových sietí; prevod údajov alebo dokumentov z fyzických médií na elektronické médiá; tvorba, návrh, vývoj a údržba webových stránok pre tretie osoby; spravovanie webových stránok pre iné osoby; prevádzka webových stránok (webhosting); testovanie použiteľnosti webových stránok; navrhovanie a vývoj počítačových databáz; údržba softvéru počítačových databáz; aktualizácia softvéru počítačových databáz; prenájom databázového serveru (pre tretie osoby); vývoj počítačových softvérových aplikačných riešení; navrhovanie počítačových sietí (pre tretie osoby); vývoj počítačových sietí; informačné služby v oblasti vývoja počítačových sietí; integrácia počítačových sietí; konfigurácia počítačových sietí; poradenstvo a konzultácie týkajúce sa softvérových aplikácií počítačovej siete; poskytovanie infraštruktúr informačných technológií prostredníctvom počítačových sietí (IaaS); prenájom počítačových serverov (serverhosting); prenájom webových serverov; zálohovanie údajov mimo pracoviska (off-site); výskum v oblasti počítačovej automatizácie technických procesov; výskum v oblasti počítačovej automatizácie administratívnych procesov.

(540)



(591) sivá, oranžová
(732) NATEK SLOVAKIA, s.r.o., Námestie SNP 2, 811 06 Bratislava, SK;
(740) Litváková Lenka, Ing., Bratislava, SK;

(111) 241497

(151) 29.12.2015
(180) 21.9.2021
(210) 1574-2011
(220) 21.9.2011
(442) 5.12.2011

9 (511) 25

(511) 25 - Gymnastické (telocvičné) dresy; šatky, závoje; tričká; pracovné plášte; čiapky; pleteniny; korzety; krátke peleríny; vlnené šály; krátke kabátiky; pánske spodky; čiapky (priliehavé); bielizeň; kapucne; opasky; župany; košeľe; náprsenky; klobúky; pokrývky hlavy; snímateľné goliere; kombinézy a (oblečenie); bielizeň pohlcujúca pot; bielizeň zabraňujúca poteniu; kostýmy; obleky; konfekcia; chrániče uší (proti chladu, ako pokrývka hlavy); kravaty; šatky; šály; šerpy; gabardénové plášte; šnurovačky; tielka; tričká; manžety (časti odevov); papuče; peleríny, plášte dámske - lemované kožušinou); vrecká na odevy, pulóvre, pyžamá; šaty; plášte; kúpacie nánožníky nie elektricky vyhrievané; čelenky; krátke kabáty s kapucňou (tepélé); spodničky; kombiné body (bielizeň) pletiarisky odevný tovar, baletné úbory.

(540)



(732) LOOK sport, s.r.o., Strojnícka 61 A, 821 05 Bratislava, SK;

(740) Holakovský Štefan, Ing., Bratislava, SK;

(111) 241499

(151) 29.12.2015
(180) 6.3.2024
(210) 400-2014
(220) 6.3.2014
(442) 3.6.2014

10(511) 30, 32

(511) 30 - Žuvačky; čaj; ľadový čaj; čajové nápoje; zmrzlina.

32 - Pivo, minerálne a sýtené vody a iné nealkoholické nápoje; ovocné nápoje a ovocné šťavy; sirupy a iné prípravky na výrobu nápojov.

(540) VITACE

(732) OBAS Trade, s.r.o., Sadová 3018/10, 916 01 Stará Turá, SK;

(111) 241500

(151) 5.1.2016
(180) 29.6.2025
(210) 1407-2015
(220) 29.6.2015
(442) 3.9.2015

10(511) 37, 39

(511) 37 - Opravy pracovných strojov a mechanizmov; údržba ciest a diaľnic; opravy, čistenie, údržba diaľnic; čistenie ciest.

39 - Odťahovanie vozidiel pri poruchách a nehodách; poskytovanie informácií o cestovnej trase; informácie o dopravnej premávke.

(540)



(591) oranžová, biela, sivá

(732) Národná diaľničná spoločnosť, a.s., Mlynské Nivy 45, 821 09 Bratislava, SK;

(111) 241501

(151) 5.1.2016
 (180) 29.6.2025
 (210) 1408-2015
 (220) 29.6.2015
 (442) 3.9.2015

10(511) 37, 39

(511) 37 - Opravy pracovných strojov a mechanizmov; údržba ciest a diaľnic; opravy, čistenie, údržba diaľnic; čistenie ciest.
 39 - Odtahovanie vozidiel pri poruchách a nehodách; poskytovanie informácií o cestovnej trase; informácie o dopravnej premávke.

(540)



(732) Národná diaľničná spoločnosť, a. s., Mlynské Nivy 45, 921 09 Bratislava, SK;

(111) 241502

(151) 5.1.2016
 (180) 29.6.2025
 (210) 1409-2015
 (220) 29.6.2015
 (442) 3.9.2015

10(511) 37, 39

(511) 37 - Opravy pracovných strojov a mechanizmov; údržba ciest a diaľnic; opravy, čistenie, údržba diaľnic; čistenie ciest.
 39 - Odtahovanie vozidiel pri poruchách a nehodách; poskytovanie informácií o cestovnej trase; informácie o dopravnej premávke.

(540)



(732) Národná diaľničná spoločnosť, a.s., Mlynské Nivy 45, 821 09 Bratislava, SK;

Obnovené ochranné známky

(210)	(111)	(210)	(111)	(210)	(111)	(210)	(111)
2035	108280	3169-95	183007	2946-96	185693	6252-2005	215389
6061	152485	3170-95	183008	2977-96	185715	6254-2005	215391
6599	152563	3202-95	182306	3050-96	185746	6285-2005	215786
33887	156317	3221-95	183756	3434-2001	241347	6314-2005	215787
35195	156408	3230-95	182322	930-2005	211829	6394-2005	217914
35361	156675	3298-95	190979	1392-2005	214808	280-2006	216713
35694	156750	3369-95	183782	1666-2005	214165	503-2006	217277
35861	156497	3392-95	183790	1822-2005	215216	979-2006	217326
35861A	156497A	3414-95	183364	1919-2005	215605	994-2006	217111
35862	156496	3437-95	185309	1960-2005	215038	995-2006	217945
35862A	156496A	3463-95	183797	2124-2005	216287	1515-2006	218009
35951	156492	3472-95	185879	2140-2005	215894	2146-2006	218906
35972	157362	3501-95	186598	2191-2005	214069	2147-2006	218907
35973	157363	3515-95	183154	2208-2005	215054	2299-2006	220136
38866	157427	3525-95	183801	2234-2005	216108	2300-2006	218914
38869	157487	3637-95	190636	2246-2005	218467	2301-2006	218915
49091	162697	20-96	192927	2253-2005	216293	2306-2006	218917
49223	163118	22-96	184945	2254-2005	216120	5018-2006	217139
54493	166648	29-96	224494	2266-2005	216449	5023-2006	218922
54516	166437	110-96	183824	2271-2005	226490	5108-2006	216191
750-95	181724	275-96	183456	2278-2005	216849	5111-2006	216193
1771-95	190631	304-96	183471	2342-2005	215722	5113-2006	216195
1773-95	190633	345-96	183492	2350-2005	215928	5285-2006	217812
1775-95	182873	498-96	186608	2427-2005	215732	5356-2006	216578
2014-95	184180	531-96	185441	5981-2005	214966	5395-2006	216583
2473-95	182217	556-96	184970	5982-2005	214967	5609-2006	218925
2474-95	182218	581-96	183900	5992-2005	215937	5905-2006	219034
2487-95	182231	589-96	183903	5993-2005	215938	5907-2006	217871
2504-95	181884	590-96	183904	6034-2005	215091	5935-2006	217885
2505-95	181885	678-96	184410	6086-2005	215497	5978-2006	218547
2724-95	186916	689-96	190099	6095-2005	215348	6370-2006	219321
2734-95	183247	828-96	184988	6108-2005	215353	6466-2006	218993
2809-95	182653	905-96	183941	6110-2005	215354	6488-2006	219812
2819-95	183259	906-96	183942	6155-2005	216466	632-2007	220348
2820-95	183260	916-96	185312	6180-2005	216469	925-2007	220077
2861-95	182962	1016-96	187697	6181-2005	215106	2381-2007	222734
2890-95	182973	1127-96	185012	6208-2005	215772	1544-2010	230127
2967-95	183276	1278-96	183982	6209-2005	215773	1180-2012	234152
2974-95	183746	1536-96	185043	6236-2005	215377		
3141-95	182996	1685-96	184774	6237-2005	215378		
3146-95	182683	1750-96	185077	6239-2005	215380		
3163-95	183326	2540-96	185577	6251-2005	215388		

(111) 108280

(151) 19.1.1916

(156) 19.1.2016

(180) 19.1.2026

(210) 2035

(220) 19.1.1916

7 (511) 1, 2, 3, 4, 5, 29, 31

(510) Diétne prostriedky, tuky a tukové výrobky všetkých druhov, tukové náhradky, krmivo, s prísadou zeleniny vyrábané požívateľmi, umelé jedlá tuky, margarín a margarínové výrobky, oleje všetkých druhov, rastlinné tuky, masti všetkých druhov, apretúrne prostriedky, chemické výrobky, chemicko-technické výrobky, chemické výrobky pre textilný priemysel, kozmetické krémy, dezinfekčné prostriedky, technické, medicínálne, jedlá a iné tuky všetkých druhov, tuková kyselina, fer-

meže, prostriedky používané pri úprave koží, glycerín a glycerínové výrobky, vody na vlasy, zubné a ústne vody, lepidlá a laky, jedlé, technické, medicínálne, éterické a svietiace oleje všetkých druhov, prostriedky na čistenie, leštenie a konzervovanie, mazadlá, zubné pasty, mydlá toaletné, medicínálne, na drhnutie, leštenie, čistenie, na zuby a iné mydlá v pevnej, mäkkej, tekutej, práškovej a inej forme, mydlárske výrobky, stearín a stearínové výrobky, pracie prášky, vodné sklo, zubné prášky, prípravky kozmetické, lúhové, pracie a toaletné prípravky.

(540) APOLLO

(732) KaKa Aktiebolag, Kastanjevagen 17, SE-23422 Lomma, SE;

(740) FAJNOR IP s.r.o., Bratislava, SK;

(111) 152485

(151) 27.12.1955

(156) 19.11.2015

(180) 19.11.2025

(210) 6061

(220) 19.11.1955

7 (511) 9

(511) 9 - Poistky, spínače, vypínače, spony, svorky, dotyky, prípojky a reostaty.

(540)



(732) SNA HOLDINGS INC., 1105 North Market Street, Wilmington, Delaware, US;

(740) Bezák Marián, Ing., Bratislava, SK;

(111) 152563

(151) 7.3.1956

(156) 15.2.2016

(180) 15.2.2026

(210) 6599

(220) 15.2.1956

7 (511) 34

(511) 34 - Cigarety.

(540) **MARLBORO**

(732) Philip Morris Brands Sàrl, Quai Jeanrenaud 3, 2000 Neuchâtel, CH;

(740) FAJNOR IP s.r.o., Bratislava, SK;

(111) 156317

(151) 28.7.1965

(156) 30.3.2015

(180) 30.3.2025

(210) 33887

(220) 30.3.1965

7 (511) 2, 4

(510) Prípravky proti hrdzaveniu a korózii na stroje a rôzne kovové povrchy, súčasne vhodné ako mazadlá.

(540)

T E C T Y L

(732) Ashland Licensing and Intellectual Property LLC, 5200 Blazer Parkway, Dublin, Ohio 43017, US;

(740) Bušová Eva, JUDr., Bratislava, SK;

(111) 156408

(151) 7.10.1965

(156) 14.9.2015

(180) 14.9.2025

(210) 35195

(220) 14.9.1965

7 (511) 6, 7, 8, 9, 11, 12

(510) Stroje a zariadenia pre chemický priemysel, najmä teplovýmenné aparáty, nádobovité aparáty pre všetky tlaky a teploty, stojaté aparáty poschodové, najmä kolóny, ďalej filtre beztlakové, tlakové aj vákuové, extrakčné aparáty, odstredivé oddeľovacie aparáty, rôzne špeciálne aparáty, napríklad vákuové sublimátory a pod., zariadenia výrobní kyseliny sírovej, kyseliny dusičnej, čpavku a umelých hnojív, zariadenia na výrobu syntetického plynu a technických plynov, kyslíkárne, petrochemické zariadenia, najmä na výrobu plastov, syntetických vlákien, organických kyselín, priemyselných sadzí, zariadení na výrobu organických a anorganických farbív, kotly, napríklad na odpadové teplo vrátane zariadení na úpravu napájacej vody, rúrkové pece, zariadenia na výrobu diaľkového plynu, zvlášť vypínače plynu, zariadenia chemickej časti koksovni, elektrochemické zariadenia, najmä elektrolyzéry, stroje a zariadenia na výrobu celulózy a papiera, stroje a zariadenia pre farmaceutický priemysel, stroje a zariadenia na spracovanie gumy, gumových zmesí a plastických hmôt, ako aj predmety z nich, zariadenia na úpravu vôd a pre kalové hospodárstvo, kafilérie, stroje a zariadenia pre potravinársky priemysel, najmä cukrovary repné, trstinové a zmiešané, ako aj rafinérie cukru, mechanizované skládky repy, sladovne, pivovary, liehovary priemyselné, hospodárske, ovocné a sulfítové, stroje a zariadenia na výrobu kvasníc a plesní, torulárne, škrobárne a sušiarne zemiakov, závitovkové lisy na olejnaté semená a iné stroje a zariadenia pre tukový priemysel, stroje a zariadenia pre mlyny, obilné silá, krmivárenský priemysel, mliekárne, pekárne a pečivárne, najmä samočinné linky na výrobu pečiva, stroje a zariadenia na spracovanie múky a mäsa, na konzervovanie potravín, pre nápojový priemysel a distribúciu nápojov, na umývanie, plnenie, zátkovanie a etiketovanie fliaš, na prípravu potravín, pokrmov a nápojov, stroje a zariadenia pre kuchyne, chladiace a mraziace zariadenia, akumuláčnne zberne mlieka, nádrže všetkých veľkostí na kvapaliny a plyny, stroje a zariadenia pre drevopriemysel, najmä roztrieskovač, píly, krájačky, lúpačky, deličky, ohýbačky, lisy, dýhárne, preglejkárne, zariadenia pre linky na drevovláknité a drevotrieskové dosky, stroje a zariadenia pre zväraciu techniku, piestne krúžky, tvarovacie stroje na kovy ako buchary, ďalej prevodky, potrubia a kovové konštrukcie, zvlášť haľy a mosty, žeriavy a žeriavové dráhy, dopravníky, zdvíhacie mechanizmy ako vrtáky a navijaky, výklopníky nákladných áut, vrtné súpravy.

(540) **CHEPOS**

(732) CHEPOS, a.s., Národní 60/28, 110 00 Praha - Nové Město, CZ;

(740) Litváková Edita, Ing., Bratislava, SK;

(111) 156492

(151) 28.1.1966
 (156) 17.1.2016
 (180) 17.1.2026
 (210) 35951
 (220) 17.1.1966

7 (511) 6, 15

(510) Klavíry, pianína, harmóniá, organy a súčasti týchto nástrojov, najmä klávesové príklopy klavírov, pianín, harmónií a organov a liatinové rámy.

(540)

(732) PETROF, spol. s r. o., Brněnská 207, 500 06 Hradec Králové, CZ;

(740) PATENTSERVIS Bratislava, a. s., Bratislava, SK;

(111) 156496

(151) 4.2.1966
 (156) 6.12.2015
 (180) 6.12.2025
 (210) 35862
 (220) 6.12.1965

9 (511) 6, 20, 37

(511) 6 - Konštrukcie kovové stavebné, skladacie rebriky, sklopné schodky chrómované, dverové prahy, stavebno-stolárske výrobky.

20 - Vešiaky na šaty, kovová vložka do postele, posteľe kovové, kvetinové stoličky, stoličky chrómované, posteľe dvojlôžkové a jednolôžkové, skrine, taburetky, nočný stolík, kuchynská nábytková súprava, stôl kuchynský umývací, matrace, kuchynské stoly a stoličky kombinované kovo-drevo, skladacie rebriky, sklopné schodky lakované, atypický nábytok vrátane nábytku do zasaďačiek a rokovacích miestností, čalúnené kreslá s kovovou kostrou chrómovanou i lakovanou, čalúnené stoličky s kovovou kostrou chrómovanou, čalúnené stoličky s opierkou na ruky a kovovou kostrou chrómovanou, konferenčné stoličky kovové chrómované so skleneným plátom, konferenčné stoličky kovové chrómované s dreveným plátom, skladacie kreslá kovové chrómované i lakované s čalúnením z rezného plátna, parkové lavice s chrómovanou kostrou kovovou, skrinkový nábytok do kúpeľní, čalúnené lavice s drevenou kostrou.

37 - Čalúnnické práce, opravy nábytku.

(540) KODRETA

(732) MK KODRETA, s. r. o., Javorinská 1092/2, 907 15 Myjava, SK;

(740) BELEŠČÁK & PARTNERS, s.r.o., Piešťany, SK;

(111) 156496A

(151) 4.2.1966
 (156) 6.12.2015
 (180) 6.12.2025
 (210) 35862A
 (220) 6.12.1965

9 (511) 9

(511) 9 - Hasiace prístroje, náhradné náplne do hasiacich prístrojov.

(540) KODRETA

(732) KODRETA Štefanov, s. r. o., 906 45 Štefanov, SK;

(740) BELEŠČÁK & PARTNERS, s.r.o., Piešťany, SK;

(111) 156497

(151) 4.2.1966
 (156) 6.12.2015
 (180) 6.12.2025
 (210) 35861
 (220) 6.12.1965

9 (511) 6, 20, 37

(511) 6 - Konštrukcie kovové stavebné, skladacie rebriky, sklopné schodky chrómované, dverové prahy, stavebno-stolárske výrobky.

20 - Vešiaky na šaty, kovová vložka do postele, posteľe kovové, kvetinové stoličky, stoličky chrómované, posteľe dvojlôžkové a jednolôžkové, skrine, taburetky, nočný stolík, kuchynská nábytková súprava, stôl kuchynský umývací, matrace, kuchynské stoly a stoličky kombinované kovo-drevo, skladacie rebriky, sklopné schodky lakované, atypický nábytok vrátane nábytku do zasaďačiek a rokovacích miestností, čalúnené kreslá s kovovou kostrou chrómovanou i lakovanou, čalúnené stoličky s kovovou kostrou chrómovanou, čalúnené stoličky s opierkou na ruky a kovovou kostrou chrómovanou, konferenčné stoličky kovové chrómované so skleneným plátom, konferenčné stoličky kovové chrómované s dreveným plátom, skladacie kreslá kovové chrómované i lakované s čalúnením z rezného plátna, parkové lavice s chrómovanou kostrou kovovou, skrinkový nábytok do kúpeľní, čalúnené lavice s drevenou kostrou.

37 - Čalúnnické práce, opravy nábytku.

(540)

(732) MK KODRETA, s. r. o., Javorinská 1092/2, 907 15 Myjava, SK;

(740) BELEŠČÁK & PARTNERS, s.r.o., Piešťany, SK;

(111) 156497A
 (151) 4.2.1966
 (156) 6.12.2015
 (180) 6.12.2025
 (210) 35861A
 (220) 6.12.1965

9 (511) 9

(511) 9 - Hasiace prístroje, náhradné náplne do hasiacich prístrojov.

(540)



(732) KODRETA Štefanov, s. r. o., 906 45 Štefanov, SK;

(740) BELEŠČÁK & PARTNERS, s.r.o., Piešťany, SK;

(111) 156675

(151) 16.5.1966
 (156) 5.10.2015
 (180) 5.10.2025
 (210) 35361
 (220) 5.10.1965

7 (511) 7, 9

(510) Elektrické ručné náradie a nástroje, zariadenie na vyrovnávanie stohov papiera a na bielenie, vibračné pracovné prístroje a stroje na dopravu, presievanie a zahusťovanie, baranidlá využívajúce výbuchy, usmerňovače, infračervené vykurovanie, váhy, dopravné zariadenia pre zrnitý materiál.

(540) SYNTRON

(732) Syntron Material Handling, LLC, 2730 Highway 145 South, Saultillo, MS 38866, US;

(740) FAJNOR IP s.r.o., Bratislava, SK;

(111) 156750

(151) 8.6.1966
 (156) 30.11.2015
 (180) 30.11.2025
 (210) 35694
 (220) 30.11.1965

7 (511) 6, 7, 9, 12

(510) Skrutky všetkých druhov, ako drevené skrutky, skrutky do vozidiel, železné závitové skrutky a podobne.

(540)



(732) Altenloh, Brinck & Co. GmbH & Co. KG, Ennepetal-Milspe, Westf., DE;

(740) PATENTSERVIS Bratislava, a. s., Bratislava, SK;

(111) 157362

(151) 12.6.1967
 (156) 7.2.2016
 (180) 7.2.2026
 (210) 35972
 (220) 7.2.1966
 (310) 818737
 (320) 28.10.1965
 (330) US

7 (511) 24

(511) 24 - Výrobky z umelých vlákien a vlákien (vhodné na použitie do zariadenia domácnosti a ozdôb a na priemyselné účely).

(540) TYVEK

(732) E. I. du Pont de Nemours & Company, spoločnosť zriadená podľa zákonov štátu Delaware, 1007 Market Street, Wilmington, Delaware 19898, US;

(740) Bušová Eva, JUDr., Bratislava, SK;

(111) 157363

(151) 12.6.1967
 (156) 7.2.2016
 (180) 7.2.2026
 (210) 35973
 (220) 7.2.1966
 (310) 818688
 (320) 28.10.1965
 (330) US

7 (511) 16, 27

(510) Ohybné listy na viazanie kníh, na potlačovanie, balenie a na tapetovanie.

(540) TYVEK

(732) E. I. du Pont de Nemours & Company, spoločnosť zriadená podľa zákonov štátu Delaware, 1007 Market Street, Wilmington, Delaware 19898, US;

(740) Bušová Eva, JUDr., Bratislava, SK;

(111) 157427

(151) 17.7.1967
 (156) 13.10.2016
 (180) 13.10.2026
 (210) 38866
 (220) 13.10.1966

7 (511) 5

(511) 5 - Antibiotický farmaceutický prípravok.

(540) PROSTAPHLIN

(732) Bristol - Myers Squibb Company, New York, NY, US;
 (740) Čermák Jiří, JUDr., Bratislava, SK;

(111) 157487

(151) 2.8.1967
 (156) 13.10.2016
 (180) 13.10.2026
 (210) 38869
 (220) 13.10.1966

7 **(511) 5**

(511) 5 - Lekárske a farmaceutické prípravky.

(540) DICLOCIL

(732) Bristol - Myers Squibb Company, New York, NY, US;
 (740) Čermák Jiří, JUDr., Bratislava, SK;

(111) 162697

(151) 14.1.1976
 (156) 10.12.2015
 (180) 10.12.2025
 (210) 49091
 (220) 10.12.1975

7 **(511) 32**

(510) Nealkoholické nápoje.

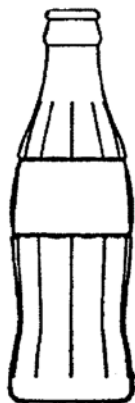
(540)

(732) THE COCA-COLA COMPANY, One Coca-Cola Plaza, Atlanta, Georgia 30313, US;

(111) 163118

(151) 5.1.1977
 (156) 27.2.2016
 (180) 27.2.2026
 (210) 49223
 (220) 27.2.1976

7 **(511) 9**

(510) Výškomery, číselníkové meradlá, elektronické meracie prístroje, optické meracie prístroje, mikrometre, posuvné meradlá.

(540)

Mitutoyo

(732) Bukkyo Dendo Kyokai, 3-14, Shiba 4-chome, Minato-ku, Tokyo, JP;

(740) Bušová Eva, JUDr., Bratislava, SK;

(111) 166437

(151) 11.12.1986
 (156) 11.2.2016
 (180) 11.2.2026
 (210) 54516
 (220) 11.2.1986

7 **(511) 9**

(510) Vedecké, námorné, geodetické a elektrické prístroje a nástroje vrátane rádiových, prístroje fotografické, kinematografické, optické, prístroje a nástroje na váženie a meranie, prístroje a nástroje signalizačné, prístroje a nástroje určené na kontrolné účely, prístroje a nástroje na účely záchranné a učebné, automaty uvádzané do činnosti vhadením mince alebo známky, prístroje na záznam a reprodukciu hovoreného slova, zapisovacie pokladnice, počítačové stroje, hasiace prístroje.

(540)

(732) Bukkyo Dendo Kyokai, 3-14, Shiba 4-chome, Minato-ku, Tokyo, JP;

(740) Bušová Eva, JUDr., Bratislava, SK;

(111) 166648

(151) 6.8.1987
 (156) 28.1.2016
 (180) 28.1.2026
 (210) 54493
 (220) 28.1.1986

7 **(511) 25**

(510) Športové košeľe, svetre, nohavice, šortky, saká a košeľe, oteplovačky (tepláky), spodná bielizeň, plavky a pančuchy.

(540) GRAND SLAM

- (732) Perry Ellis International Group Holdings Limited,
Montague Sterling Center, 5th Floor, East Bay
Street, Nassau, BS;
(740) FAJNOR IP s.r.o., Bratislava, SK;

(111) 181724

- (151) 14.8.1998
(156) 13.3.2015
(180) 13.3.2025
(210) 750-95
(220) 13.3.1995
(442) 6.5.1998
(450) 4.11.1998

7 (511) 32

- (511) 32 - Pivo, minerálne a bublinkové vody, iné nealkoholické nápoje, ovocné nápoje, ovocné šťavy, sirupy, iné preparáty na prípravu nápojov zaradených v triede 32.

(540) ISOMAX

- (732) ACE CANNING CORPORATION SDN. BHD,
46700 Petaling Jaya, Selangor Darul Ehsan, MY;
(740) Brichtová Tatiana, JUDr., Bratislava, SK;

(111) 181884

- (151) 17.8.1998
(156) 6.9.2015
(180) 6.9.2025
(210) 2504-95
(220) 6.9.1995
(310) 101196
(320) 13.6.1995
(330) CZ
(442) 6.5.1998
(450) 4.11.1998

7 (511) 1, 3, 5

- (511) 1 - Chemické výrobky pre priemysel.
3 - Kozmetické výrobky.
5 - Výrobky farmaceutické, zverolekárske a zdravotnícke; chemické výrobky na veterinárne účely; výrobky dietetické pre deti a chorých.

(540)



- (732) Fresenius Kabi s.r.o., Želetavská 1525/1, 140 00
Praha 4 - Michle, CZ;
(740) Rak Pavol, JUDr., advokát, Bratislava, SK;

(111) 181885

- (151) 17.8.1998
(156) 6.9.2015
(180) 6.9.2025
(210) 2505-95
(220) 6.9.1995
(310) 101197
(320) 13.6.1995
(330) CZ
(442) 6.5.1998
(450) 4.11.1998

7 (511) 1, 3, 5

- (511) 1 - Chemické výrobky pre priemysel.
3 - Kozmetické výrobky.
5 - Výrobky farmaceutické, zverolekárske a zdravotnícke; chemické výrobky na veterinárne účely; výrobky dietetické pre deti a chorých.

(540)



- (732) Fresenius Kabi s.r.o., Želetavská 1525/1, 140 00
Praha 4 - Michle, CZ;
(740) Rak Pavol, JUDr., advokát, Bratislava, SK;

(111) 182217

- (151) 17.9.1998
(156) 5.9.2015
(180) 5.9.2025
(210) 2473-95
(220) 5.9.1995
(442) 3.6.1998
(450) 2.12.1998

7 (511) 1

- (511) 1 - Chemické výrobky na použitie v priemysle, hydraulické kvapaliny.

(540) NATURELLE

- (732) SHELL BRANDS INTERNATIONAL AG, Baarermatte, 6340 Baar, CH;
(740) ŽOVICOVÁ & ŽOVIC IP, s.r.o., Bratislava, SK;

(111) 182218

- (151) 17.9.1998
(156) 5.9.2015
(180) 5.9.2025
(210) 2474-95
(220) 5.9.1995
(442) 3.6.1998
(450) 2.12.1998

7 (511) 4

- (511) 4 - Oleje, mazadlá, mazivá, pohonné látky.

(540) NATURELLE

- (732) SHELL BRANDS INTERNATIONAL AG, Baarermatte, 6340 Baar, CH;
(740) ŽOVICOVÁ & ŽOVIC IP, s.r.o., Bratislava, SK;

(111) 182231

- (151) 17.9.1998
(156) 5.9.2015
(180) 5.9.2025
(210) 2487-95
(220) 5.9.1995
(442) 3.6.1998
(450) 2.12.1998

7 (511) 4

- (511) 4 - Oleje, mazadlá, mazivá, pohonné látky.

(540) CATENEX

- (732) SHELL BRANDS INTERNATIONAL AG, Baarermatte, 6340 Baar, CH;
 (740) ŽOVICOVÁ & ŽOVIC IP, s.r.o., Bratislava, SK;

(111) 182306

- (151) 17.9.1998
 (156) 13.11.2015
 (180) 13.11.2025
 (210) 3202-95
 (220) 13.11.1995
 (442) 3.6.1998
 (450) 2.12.1998

7 (511) 25

- (511) 25 - Odevy, ošatenie.
 (540)



- (732) Mavi Giyim Sanayi ve Ticaret A.S., Gümüssuyu Caddesi Fatih Sehıterı Sokak 3/1, Topkapi/Maltepe, 34020 Istanbul, TR;
 (740) Regina Ivan, Ing., Košice, SK;

(111) 182322

- (151) 17.9.1998
 (156) 16.11.2015
 (180) 16.11.2025
 (210) 3230-95
 (220) 16.11.1995
 (442) 3.6.1998
 (450) 2.12.1998

7 (511) 9, 16, 18, 25, 35, 36, 37, 38, 41, 42

- (511) 9 - Elektrické a elektronické komunikačné a telekomunikačné prístroje a zariadenia; optické, elektricko-optické, monitorovacie (s výnimkou in vivo monitoringu), rozhlasové, televízne, elektricky riadené, testovacie (s výnimkou in vivo testovania), signalizačné, kontrolné, rádiatelefonne a výučbové prístroje a zariadenia; operátory (prijímače rádiového volania); telefóny; rádiové volacie systémy; telekomunikačné prístroje a zariadenia; komunikačné prístroje a zariadenia; prístroje a zariadenia na zaznamenávanie, prenos a reprodukciu zvuku a obrazu; videofilmy; antény; elektrické a elektronické prístroje a zariadenia na spracovanie, vkladanie, uchovávanie, prenos, obnovu a príjem údajov; počítače; disky, pásky, káble, všetky ako magnetické nosiče dát; počítačové programy; počítačový softvér; mikroprocesory; magnetické karty; klávesnice; satelitné vysielacie a prijímače; batérie a akumulátory; časti a fitingy všetkých uvedených výrobkov.
 16 - Tlačoviny; časopisy; tlačené publikácie; písacie potreby; papiernický tovar, výučbové materiály.
 18 - Výrobky z kože alebo imitácií kože; tašky a kufre.
 25 - Odevy, obuv a pokrývky hlavy, všetky zahrnuté v triede 25.

35 - Služby v oblasti reklamy, podpory predaja, správy a riadenia podnikov; organizovanie a riadenie stimulačných a služobných schém.

36 - Poistenie a financovanie v oblasti telekomunikácií (komunikačných prístrojov, zariadení a systémov); poskytovanie úverov, platobných kariet a služieb v súvislosti s nimi.

37 - Montáž, údržba a opravy telekomunikačných prístrojov, zariadení a systémov.

38 - Príjem a vysielanie telekomunikačných, komunikačných, telefónnych, faxových a telexových správ a odkazov; vyhľadávanie osôb pomocou osobných prijímačov riadených rádion (operátorov), služby elektronickej pošty; prenos, príjem, uchovávanie a spracovanie údajov a informácií; informačné služby poskytované prostredníctvom on-line systémov; obojsmerné prenášanie dát; služby poskytované prostredníctvom satelitov; vysielanie rozhlasových a televíznych programov; prenos, príjem, uchovávanie a spracovanie údajov a informácií; nájom, prenájom, požičiavanie a lízing prístrojov, nástrojov, zariadení, inštalácií a ich častí, ako aj ich príslušenstva, týkajúce sa a slúžiace na zabezpečenie všetkých uvedených služieb; poradenské, informačné a konzultačné služby týkajúce sa uvedených služieb.

41 - Výučba, vzdelávanie a školenie.

42 - Zabezpečenie informácií pred únikom a od cudzincami a poradenské služby v tejto oblasti; ochrana osobného majetku.

(540)

- (732) Orange Brand Services Limited, 3 More London Riverside, Londýn SE1 2AQ, GB;

(111) 182653

- (151) 15.10.1998
 (156) 4.10.2015
 (180) 4.10.2025
 (210) 2809-95
 (220) 4.10.1995
 (442) 8.7.1998
 (450) 11.1.1999

7 (511) 35, 36, 39

- (511) 35 - Podnikateľské poradenstvo.
 36 - Sprostredkovateľské služby.
 39 - Špedičná činnosť.

(540) ŠPED - TRANS

- (732) ŠPED - TRANS, spol. s r.o., Ku Bratke 5, 934 05 Levice, SK;
 (740) FAJNOR IP s.r.o., Bratislava, SK;

(111) 182683

(151) 15.10.1998
(156) 8.11.2015
(180) 8.11.2025
(210) 3146-95
(220) 8.11.1995
(442) 8.7.1998
(450) 11.1.1999

7 (511) 24, 25

(511) 24 - Bielizeň, okrem bielizne patriacej do triedy 25.
25 - Pánska, dámska a detská spodná bielizeň.

(540) ANDRIE

(732) Smolík Pavel, Za kostelom 971, 687 22 Ostrožská Nová Ves, CZ;
(740) BELEŠČÁK & PARTNERS, s.r.o., Piešťany, SK;

(111) 182873

(151) 12.11.1998
(156) 22.6.2015
(180) 22.6.2025
(210) 1775-95
(220) 22.6.1995
(442) 5.8.1998
(450) 11.2.1999

7 (511) 34

(511) 34 - Tabak, zápalky, fajčiarske potreby.

(540)



(591) žltá, čierna
(732) Karelia Tobacco Company Inc., Athinon Street, 24100 Kalamata, GR;
(740) PATENTSERVIS Bratislava, a. s., Bratislava, SK;

(111) 182962

(151) 12.11.1998
(156) 11.10.2015
(180) 11.10.2025
(210) 2861-95
(220) 11.10.1995
(442) 5.8.1998
(450) 11.2.1999

7 (511) 12

(511) 12 - Pneumatiky na pozemné vozidlá, duše na pozemné vozidlá, pneumatiky na bicykle, duše na bicykle, pneumatiky na lietadlá, prívesy, prívesné vozíky na bicykle, ochranné vložky, žeriavy (zdviháky); elektrické lokomotívy, osobné autá, bicykle, súčiastky a príslušenstvá uvedeného.

(540)

ROADSTONE

(732) WOOSUNG TIRE CORPORATION, 30, Yusan-Ri, Yangsan-Eup, Yangsan-Gun, Kyong Nam, KR;
(740) Brichtová Tatiana, JUDr., Bratislava, SK;

(111) 182973

(151) 12.11.1998
(156) 13.10.2015
(180) 13.10.2025
(210) 2890-95
(220) 13.10.1995
(442) 5.8.1998
(450) 11.2.1999

7 (511) 1, 9

(511) 1 - Vývojky vo forme prášku, vyvolávacie farbivá, fotovodivé materiály, fotovodivé bubienky/valce, fotovodivé pásy a platne, všetko obsahujúce chemické látky alebo chemické prípravky a na použitie do kopirovacích strojov, elektrofotografických tlačiarň, elektrofotografických súradnicových zapisovačov, elektrorádiografických zariadení, dýzových tlačiarň.

9 - Elektrofotografické prístroje a ich časti; tlačiarne na reprodukciu mikrofilmov; elektrostatické kopirovacie stroje; elektrorádiografické zariadenia; súradnicové zapisovače; faxové prístroje; tlačiarne vrátane laserových, LED a dýzových; skladače, zakladače, triediče listov-papierov, všetko ako prístroje; snímače ako zariadenia na spracovanie údajov a obrazov.

(540)

KIP

(732) KATSURAGAWA DENKI KABUSHIKI KAISHA (Katsuraga Electric Co. Ltd.), 5-1, Yaguchi 1-Chome, Ota-Ku, Tokyo, JP;

(740) MAJLINGOVÁ & PARTNERS, s.r.o., Bratislava, SK;

(111) 182996

(151) 12.11.1998
(156) 8.11.2015
(180) 8.11.2025
(210) 3141-95
(220) 8.11.1995
(442) 5.8.1998
(450) 11.2.1999

7 (511) 16

(511) 16 - Noviny, časopisy, periodiká, publikácie.

(540) NITRIANSKE NOVINY

(732) Petit Press, a. s., Lazaretská 12, 811 08 Bratislava, SK;

(740) Hojčuš Peter, Ing., Bratislava, SK;

(111) 183007

(151) 12.11.1998
(156) 10.11.2015
(180) 10.11.2025
(210) 3169-95
(220) 10.11.1995
(442) 5.8.1998
(450) 11.2.1999

7 (511) 1, 2, 19

- (511) 1 - Spájadlá a lepidlá, najmä akrylátové lepidlá.
2 - Farby a laky, najmä farby na omietky a podobné zakrytie stien miestností a budov.
19 - Suroviny a zmesi na omietky, najmä akrylátové omietky, cementy, malty a podobné stavebné zmesi.

(540) DRYVIT

- (732) Dryvit Inc., One Energy Way, West Warwick RI 02893, US;
(740) PATENTSERVIS Bratislava, a. s., Bratislava, SK;

(111) 183008

- (151) 12.11.1998
(156) 10.11.2015
(180) 10.11.2025
(210) 3170-95
(220) 10.11.1995
(442) 5.8.1998
(450) 11.2.1999

7 (511) 1, 2, 19

- (511) 1 - Spájadlá a lepidlá, najmä akrylátové lepidlá.
2 - Farby a laky, najmä farby na omietky a podobné zakrytie stien miestností a budov.
19 - Suroviny a zmesi na omietky, najmä akrylátové omietky, cementy, malty a podobné stavebné zmesi.

(540)

- (732) Dryvit Inc., One Energy Way, West Warwick RI 02893, US;
(740) PATENTSERVIS Bratislava, a. s., Bratislava, SK;

(111) 183154

- (151) 10.12.1998
(156) 11.12.2015
(180) 11.12.2025
(210) 3515-95
(220) 11.12.1995
(442) 9.9.1998
(450) 12.3.1999

7 (511) 7, 9, 35, 37

- (511) 7 - Elektrické stroje nezaradené v iných triedach.
9 - Elektrické prístroje, elektrorozvádzače, meračia a regulačná technika, detektory spáliteľných plynov, merače spotrebného tepla, rozdeľovače vykurovacích nákladov.
35 - Sprostredkovanie obchodu s uvedenými tovarmi.
37 - Montáž, opravy a údržba meracej a regulačnej techniky, elektroinštalácie, sprostredkovateľská činnosť pri výstavbe energetických celkov.

(540)

- (732) Božík Marián, Royova 224/20, 915 01 Nové Mesto nad Váhom, SK;
(740) Kubinyi Peter, Bc., Trenčín, SK;

(111) 183247

- (151) 10.12.1998
(156) 26.9.2015
(180) 26.9.2025
(210) 2734-95
(220) 26.9.1995
(442) 9.9.1998
(450) 12.3.1999

7 (511) 25, 35, 39

- (511) 25 - Odevy, predovšetkým rukavice, chrániče uší, klobúky, svetre, bundy, saká, športové bundy - parky, šaty, kombinézy, nohavice, topánky, čižmy, bundy proti dažďu, košeľe, vesty, kabáty.
35 - Zasielanie reklamných materiálov, katalógov zákazníkom.
39 - Zasielanie tovarov na dobierku podľa katalógov a distribúcia tovarov ponúkaných v katalógoch, distribúcia športového a obdobného tovaru vrátane odevov, kovového tovaru, náradia, strelných zbraní, kempingového tovaru, tovaru na lukostreľbu, rybárskych potrieb, koženého tovaru, výrobkov z papiera, tlačovín, skla a skleneného tovaru, hodín, potravín a vybavenia k čižmám.

(540) CABELA'S

- (732) Cabela's Incorporated, spoločnosť zriadená podľa zákonov štátu Delaware, One Cabela Drive, Sidney, Nebraska 69160, US;
(740) ROTT, RŮŽIČKA & GUTTMANN, Bratislava, SK;

(111) 183259

- (151) 10.12.1998
(156) 4.10.2015
(180) 4.10.2025
(210) 2819-95
(220) 4.10.1995
(442) 9.9.1998
(450) 12.3.1999

7 (511) 30

- (511) 30 - Múka všetkých druhov, obilninové zmesi na výrobu pečiva a pekárske výrobky, obilninové vložky, chlieb, pečivo, pekárske výrobky, pekárske zmesi na prípravu a ochutenie uvedených výrobkov, pekárske prípravky na báze múky, med, chuťové prísady, aromatické látky a esencie, koreniny a semenka, všetko ako prísady pečiva, pekárske výrobky a jedál, škrob a škrobové výrobky ako potrava, droždie, prášky do pečiva a pekárske výrobky.

(540) ALIMPEK

- (732) ALIMPEK spol. s r.o., U sirkárny 582, 370 01 České Budějovice, CZ;
(740) Fajnorová Mária, Ing., Bratislava, SK;

(111) 183260

(151) 10.12.1998
 (156) 4.10.2015
 (180) 4.10.2025
 (210) 2820-95
 (220) 4.10.1995
 (442) 9.9.1998
 (450) 12.3.1999

7 (511) 30

(511) 30 - Múka všetkých druhov, obilninové zmesi na výrobu pečiva a pekárske výrobky, obilninové vločky, chlieb, pečivo, pekárske výrobky, pekárske zmesi na prípravu a ochutenie uvedených výrobkov, pekárske prípravky na báze múky, med, chuťové prísady, aromatické látky a esencie, koreniny a semienka, všetko ako prísady pečiva, pekárske výrobky a jedál, škrob a škrobové výrobky ako potrava, droždie, prášky do pečiva a pekárske výrobky.

(540)



(732) ALIMPEK spol. s r.o., U sirkárny 582, 370 01 České Budějovice, CZ;

(740) Fajnorová Mária, Ing., Bratislava, SK;

(111) 183276

(151) 10.12.1998
 (156) 23.10.2015
 (180) 23.10.2025
 (210) 2967-95
 (220) 23.10.1995
 (442) 9.9.1998
 (450) 12.3.1999

7 (511) 1

(511) 1 - Chemikálie na použitie v priemysle, najmä s priechnymi väzbami pre reaktívne polyméry, najmä karboxylové skupiny obsahujúce polyestery alebo polyakryláty vo forme práškov, granúl alebo disperzií na použitie v systémoch ochrany povrchov.

(540) PRIMID

(732) EMS-CHEMIE AG, Via Innovativa 1, CH-7013 Domat/Ems, CH;

(740) ŽOVICOVÁ & ŽOVIC IP, s.r.o., Bratislava, SK;

(111) 183326

(151) 10.12.1998
 (156) 9.11.2015
 (180) 9.11.2025
 (210) 3163-95
 (220) 9.11.1995
 (310) O-102887-95
 (320) 16.8.1995
 (330) CZ
 (442) 9.9.1998
 (450) 12.3.1999

7 (511) 6, 9, 17

(511) 6 - Obyčajné kovy v surovom a polospracovanom stave a ich zliatiny; kotvy, nákovy, zvony, stavebný materiál z valcovaného a liateho kovu, koľajnice a iný kovový materiál určený na železničné účely; reťaze; kovové káble a drôty (s výnimkou drôtov určených na elektrotechnické účely); zámočnícke výrobky; kovové rúry; nedobytné pokladne a schránky, ocelové guľôčky; podkovy, klince a skrutky; iné kovové výrobky, ktoré nie sú obsiahnuté v iných triedach; rudy.

9 - Prístroje a nástroje určené na vedecké a laboratórne účely; prístroje a nástroje navigačné, t. j. prístroje a nástroje určené na prenášanie rozkazov, na meranie a prístroje všeobecne používané pri riadení lodí a lietadiel; prístroje a nástroje geodetické a prístroje na bezdrôtovú telegrafiu; prístroje fotografické, kinematografické, optické vrátane premietačov obrazu a zväčšovacích prístrojov; prístroje a nástroje na váženie a meranie, prístroje a nástroje signalizačné vrátane signálnych píšťal; prístroje a nástroje na účely záchranné a učebné; automaty uvádzané do činnosti vhozením mince alebo známky, prístroje na záznam a reprodukciu hovoreného slova; zapisovacie pokladne a počítačové stroje vrátane kancelárskych a diaľkových strojov; hasiace prístroje; špeciálne puzdrá na prístroje a nástroje, ktoré sú zaradené do tejto triedy; elektrotermické nástroje a prístroje, ako ručné elektrické zväračky, elektrické žehličky a podobne, elektrické prístroje a zariadenia, ako elektricky vykurované: podhlavníky, odevy a súčasti odevov, ohrievače nôh; elektrické zapaľovače a podobné zariadenia nezaradené do iných tried; elektromechanické zariadenie pre domácnosť určené na čistenie, ako vysávače prachu, leštiče parkiet a podobne; výpočtová a kancelárska technika; najmä rozvodnice: nástenné, zapustené; rozvádzače, radové svorky, poistkové spodky, rozbočovacie svorkovnice, ističe, prúdové chrániče, motorové ističe, zvodky napätia, vypínače, prepínače, tlačidlá, kontrolky, hrebeňové prípojnice, príslušenstvo prístrojov, impulzné, inštaláčnne a časové relé, stýkače, spínacie hodiny, schodiskové automaty, stmievacie spínače, voltmetre, ampérmetre, transformátory, zvončeky, zapustené zásuvky.

17 - Gutaperča, guma, balata, náhradky týchto hmôt, polotovary z plastických hmôt (fólie, dosky, tyče), tesniace hmoty; upchávky a izolácie (tepelné, elektrické alebo zvukové); azbest, slúda a výrobky z nich, nekovové hadice; izolačné nátery.

(540)



(732) Hager Holding GmbH, Im Hofgarten, D-66131 Saarbrücken, DE;

(740) Mešková Viera, Ing., Bratislava, SK;

(111) 183364

(151) 10.12.1998
 (156) 30.11.2015
 (180) 30.11.2025
 (210) 3414-95
 (220) 30.11.1995
 (442) 9.9.1998
 (450) 12.3.1999

7 (511) 1, 5, 42

(511) 1 - Chemikálie pre priemysel, vedu, fotografiu, poľnohospodárstvo, záhradníctvo a lesníctvo; chemické činidlá; enzýmy a proteíny, diagnostické prípravky na vedecké účely; súbory na vykonávanie analýz potravinárskych výrobkov.
 5 - Farmaceutické, veterinárne a zdravotnícke prípravky a látky; séra a protiséra; diagnostické prípravky a vybavenie na lekárske účely.
 42 - Služby týkajúce sa kvalitatívnej analýzy pre klinické laboratóriá; chemický výskum, služby chemických laboratórií.

(540) RANDOX

(732) Radox Laboratories Limited, Ardmore, Diamond Road, Crumlin BT29 4QY, Co. Antrim, GB;
 (740) FAJNOR IP s.r.o., Bratislava, SK;

(111) 183456

(151) 11.12.1998
 (156) 29.1.2016
 (180) 29.1.2026
 (210) 275-96
 (220) 29.1.1996
 (442) 9.9.1998
 (450) 12.3.1999

7 (511) 38, 41

(511) 38 - Komunikačné služby, najmä služby v oblasti televízneho vysielania.
 41 - Vzdelávacie a zábavné služby, najmä zábavné služby v oblasti televízneho vysielania.

(540) ESPN

(732) ESPN, Inc., 935 Middle Street, Bristol, Connecticut, US;
 (740) Bachratá Magdaléna, Mgr., Bratislava, SK;

(111) 183471

(151) 11.12.1998
 (156) 1.2.2016
 (180) 1.2.2026
 (210) 304-96
 (220) 1.2.1996
 (442) 9.9.1998
 (450) 12.3.1999

7 (511) 5

(511) 5 - Farmaceutické, zverolekárske a zdravotnícke prípravky, dietetické výrobky na lekárske účely, potraviny pre deti, náplasti, obvazové materiály, hmoty na plombovanie zubov a zubné odtlačky, dezinfekčné prípravky, prípravky na ničenie buriny a hubenie živočíšnych škodcov.

(540)**GENURIN**

(732) RECORDATI INDUSTRIA CHIMICA e FARMACEUTICA S.p.A., Via Matteo Civitali 1, Milano, IT;

(740) ROTT, RŮŽIČKA & GUTTMANN, Bratislava, SK;

(111) 183492

(151) 11.12.1998
 (156) 6.2.2016
 (180) 6.2.2026
 (210) 345-96
 (220) 6.2.1996
 (310) 395 39 417.1
 (320) 27.9.1995
 (330) DE
 (442) 9.9.1998
 (450) 12.3.1999

7 (511) 30

(511) 30 - Čaj, čaju podobné výrobky, aj instantné, aromatizované, vitaminizované, mineralizované.

(540) Teekännchen

(732) R. Seelig & Hille oHG, Kevelaerer Strasse 21-23, 405 49 Düsseldorf, DE;
 (740) Knopp Juraj, Ing., CSc., Bratislava, SK;

(111) 183746

(151) 21.1.1999
 (156) 23.10.2015
 (180) 23.10.2025
 (210) 2974-95
 (220) 23.10.1995
 (442) 7.10.1998
 (450) 13.4.1999

7 (511) 35, 36, 39

(511) 35 - Podnikateľské poradenstvo.
 36 - Sprostredkovanie poistenia.
 39 - Špedičná činnosť, sprostredkovanie prepravy tovarov a osôb, sprostredkovanie prenájmu vozidiel.

(540)**SPED-TRANS**

(732) ŠPED - TRANS, spol. s r.o., Ku Bratke 5, 934 05 Levice, SK;

(740) FAJNOR IP s.r.o., Bratislava, SK;

(111) 183756

(151) 21.1.1999
 (156) 16.11.2015
 (180) 16.11.2025
 (210) 3221-95
 (220) 16.11.1995
 (442) 7.10.1998
 (450) 13.4.1999

7 (511) 36

(511) 36 - Služby týkajúce sa úverových kariet, úverovanie nákupov tovarov, úverové poradenstvo, lízing.

(540) CRAZY GEORGE'S

(732) CAVERSHAM FINANCE LIMITED, Chiltern House, Marsack Street, Caversham, Reading, Berkshire RG4 5AP, GB;
 (740) FAJNOR IP s.r.o., Bratislava, SK;

(111) 183782

(151) 21.1.1999
(156) 24.11.2015
(180) 24.11.2025
(210) 3369-95
(220) 24.11.1995
(442) 7.10.1998
(450) 13.4.1999

7 (511) 5

(511) 5 - Farmaceutické a lekárske prípravky; medicína šampóny, dermatologické prípravky.

(540) FREEDERM

(732) Bayer East Coast LLC, 100 Bayer Boulevard, Whippany, New Jersey 07981, US;
(740) FAJNOR IP s.r.o., Bratislava, SK;

(111) 183790

(151) 21.1.1999
(156) 28.11.2015
(180) 28.11.2025
(210) 3392-95
(220) 28.11.1995
(442) 7.10.1998
(450) 13.4.1999

7 (511) 5, 29

(511) 5 - Dietetické výrobky.
29 - Mlieko a ostatné mliečne výrobky.

(540) REDITA

(732) ARTIFEX INSTANT, s.r.o., Plzeňská 529, 364 01 Toužim, CZ;
(740) Gajdošíková Zuzana, Ing., Bratislava, SK;

(111) 183797

(151) 21.1.1999
(156) 5.12.2015
(180) 5.12.2025
(210) 3463-95
(220) 5.12.1995
(442) 7.10.1998
(450) 13.4.1999

7 (511) 9, 35

(511) 9 - Kopirovacie zariadenia a stroje, počítačové pamäte, počítače, počítačové programy, magnetické disky, počítačové klávesnice, periférne zariadenia počítačov, počítačový softvér, počítačové rozhrania/interfaces, magnetické médiá, mikroprocesory, modemy, monitory, tlačiarne k počítačom, procesory, snímače na spracovanie údajov/skenery.
35 - Prenájom kancelárskych strojov a zariadenia, štatistické informácie, účtovníctvo, poradenské služby v oblasti podnikateľského riadenia, vedenie evidencie/kartoték v počítači, reklama.

(540)



(732) Intas, s.r.o., Stromová 10, 040 01 Košice, SK;
(740) Porubčan Róbert, Ing., Ivanka pri Dunaji, SK;

(111) 183801

(151) 21.1.1999
(156) 12.12.2015
(180) 12.12.2025
(210) 3525-95
(220) 12.12.1995
(442) 7.10.1998
(450) 13.4.1999

7 (511) 6, 17, 19, 27, 37, 40

(511) 6 - Stavebný materiál z kovu.
17 - Baliace, tesniace a izolačné materiály.
19 - Nekovové stavebné materiály.
27 - Koberce, predložky, rohože, rohožky, linoleum a iné podlahové krytiny.
37 - Stavebníctvo, opravy, montáže a inštalácia služby.
40 - Spracovanie a úprava materiálov a zaobchádzanie s nimi.

(540) KRYTEX

(732) Taliga Michal, Ing., Svätoplukova 12, 036 01 Martin, SK;
(740) Mrenica Jaroslav, Ing., Púchov, SK;

(111) 183824

(151) 21.1.1999
(156) 17.1.2016
(180) 17.1.2026
(210) 110-96
(220) 17.1.1996
(442) 7.10.1998
(450) 13.4.1999

7 (511) 12

(511) 12 - Osobné automobily, športové automobily, ambulancie, autobusy, nákladné automobily, omnibusy, motory pre pozemné vozidlá, automobilové kolesá, súčiastky a vybavenie uvedeného tovaru.

(540) TIBURON

(732) HYUNDAI MOTOR COMPANY, 140-2, Ke-Dong, Chongro-ku, Seoul, KR;
(740) PATENTSERVIS Bratislava, a. s., Bratislava, SK;

(111) 183900

(151) 21.1.1999
(156) 28.2.2016
(180) 28.2.2026
(210) 581-96
(220) 29.2.1996
(442) 7.10.1998
(450) 13.4.1999

7 (511) 7

(511) 7 - Hnacie súkolesie a hnacie remeňové prevody; pásy; dopravné pásy; pohonné mechanizmy, vložky, kladky, razníky, reťaze, reťazové spriahadlá, ložiskové jednotky, prevodovky, reduktory rýchlostí, prístroje a spojky premenlivých rýchlostí; brzdy; protispätne jednotky; všetky súčasti uvedených prístrojov alebo súčasti na použitie s uvedenými prístrojmi, motory s výnimkou pozemných vozidiel, ovládače motorov.

(540) FENNER

(732) J. H. Fenner & Co. Limited, Hesslewood County Office Park, Ferriby Road, Hessle, East Yorkshire, HU13 0PW, GB;
(740) Bušová Eva, JUDr., Bratislava, SK;

(111) 183903

(151) 21.1.1999
 (156) 28.2.2016
 (180) 28.2.2026
 (210) 589-96
 (220) 29.2.1996
 (442) 7.10.1998
 (450) 13.4.1999

7 (511) 9

(511) 9 - Termostaty, radiátorové termostaty, termostatické radiátorové ventily, termostatom riadené radiátorové ventily, termostatické ovládače na radiátorové ventily, termostatické diaľkové ovládanie na radiátorové ventily.

(540)

(732) Danfoss A/S, DK-6430 Nordborg, DK;
 (740) Tomeš Pavol, Ing., Bratislava, SK;

(111) 183904

(151) 21.1.1999
 (156) 28.2.2016
 (180) 28.2.2026
 (210) 590-96
 (220) 29.2.1996
 (442) 7.10.1998
 (450) 13.4.1999

7 (511) 9

(511) 9 - Termostaty, radiátorové termostaty, termostatické radiátorové ventily, termostatom riadené radiátorové ventily, termostatické ovládače na radiátorové ventily, termostatické diaľkové ovládanie na radiátorové ventily.

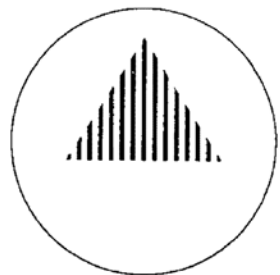
(540)

(732) Danfoss A/S, DK-6430 Nordborg, DK;
 (740) Tomeš Pavol, Ing., Bratislava, SK;

(111) 183941

(151) 21.1.1999
 (156) 11.4.2016
 (180) 11.4.2026
 (210) 905-96
 (220) 11.4.1996
 (442) 7.10.1998
 (450) 13.4.1999

7 (511) 34

(511) 34 - Tabak, fajčiarske potreby, zápalky.
(540)

SPARTA

(732) Philip Morris ČR, a. s., Vítězná 1, 284 03 Kutná Hora, CZ;

(740) FAJNOR IP s.r.o., Bratislava, SK;

(111) 183942

(151) 21.1.1999
 (156) 11.4.2016
 (180) 11.4.2026
 (210) 906-96
 (220) 11.4.1996
 (442) 7.10.1998
 (450) 13.4.1999

7 (511) 34

(511) 34 - Tabak, fajčiarske potreby, zápalky.
(540)

PETRA

(732) Philip Morris ČR, a. s., Vítězná 1, 284 03 Kutná Hora, CZ;

(740) FAJNOR IP s.r.o., Bratislava, SK;

(111) 183982

(151) 21.1.1999
 (156) 13.5.2016
 (180) 13.5.2026
 (210) 1278-96
 (220) 13.5.1996
 (442) 7.10.1998
 (450) 13.4.1999

7 (511) 30

(511) 30 - Jemné trubičky s orieškovou náplňou v čokoláde, jemné trubičky s orieškovou náplňou, jemné trubičky neplnené, rezy orieškové, tyčinky.

(540)



(732) DRU a. s., Strážska cesta 8700/6, 960 01 Zvolen, SK;

(111) 184180

(151) 11.2.1999
(156) 17.7.2015
(180) 17.7.2025
(210) 2014-95
(220) 17.7.1995
(442) 4.11.1998
(450) 7.5.1999

7 (511) 29

(511) 29 - Jedlé tuky a oleje všetkých druhov.

(540) CERESOL

(732) GHN Assets a.s., Na Strži 1702/65, 140 62 P raha, CZ;

(111) 184410

(151) 11.2.1999
(156) 14.3.2016
(180) 14.3.2026
(210) 678-96
(220) 14.3.1996
(442) 4.11.1998
(450) 7.5.1999

7 (511) 5

(511) 5 - Farmaceutické, zverolekárske a zdravotnícke prípravky, dietetické látky prispôsobené na lekárske účely, potrava pre dojčatá, náplasti, obvazový materiál, hmoty na plombovanie zubov a zubné vosky, dezinfekčné prostriedky, prípravky na ničenie hmyzu, fungicidy, herbicidy.

(540) CONTAC

(732) GlaxoSmithKline LLC, Corporation Service Company, 2711 Centerville Road, Suite 400, Wilmington, County of New Castle, Delaware 19808, US;
(740) Zivko Mijatovic and Partners s.r.o., Bratislava, SK;

(111) 184774

(151) 15.3.1999
(156) 25.6.2016
(180) 25.6.2026
(210) 1685-96
(220) 25.6.1996
(442) 2.12.1998
(450) 11.6.1999

7 (511) 5

(511) 5 - Farmaceutické prípravky a liečivá na liečenie rakoviny.

(540) CAELYX

(732) ALZA CORPORATION, 1900 Charleston Road, Mountain View, CA 94039-7210, US;
(740) Bušová Eva, JUDr., Bratislava, SK;

(111) 184945

(151) 19.4.1999
(156) 3.1.2016
(180) 3.1.2026
(210) 22-96
(220) 3.1.1996
(442) 11.1.1999
(450) 12.7.1999

8 (511) 9, 16, 36, 37, 38, 41, 42

(511) 9 - Elektrické, elektronické, optické, meracie, signálne, kontrolné a učebné prístroje a nástroje; prístroje na záznam, prenos, spracovanie a reprodukciu zvuku, obrazu alebo dát; magnetické alebo optické nosiče dát, predajné automaty a prístroje ovládané vhadením mince alebo známky; zariadenie na spracovanie dát, počítače a programy pre ne, jedine v súvislosti s ponúkaním telekomunikačných výrobkov a služieb a so súvisiacim merchandisingom (vrátane akýchkoľvek programov zákazníckych výhod, motivačných alebo propagačných projektov), ktorý sa však nevzťahuje na ropné produkty.

16 - Tlačoviny; inštrukčné a výučbové materiály; kancelárske potreby (okrem nábytku), jedine v súvislosti s ponúkaním telekomunikačných výrobkov a služieb a so súvisiacim merchandisingom (vrátane akýchkoľvek programov zákazníckych výhod, motivačných alebo propagačných projektov), ktorý sa však nevzťahuje na ropné produkty.

36 - Služby v odbore financií a nehnuteľností, jedine v súvislosti s ponúkaním telekomunikačných výrobkov a služieb a so súvisiacim merchandisingom (vrátane akýchkoľvek programov zákazníckych výhod, motivačných alebo propagačných projektov), ktorý sa však nevzťahuje na ropné produkty.

37 - Služby v odbore stavebníctva, vykonávanie údržby, opráv a montáží; inštalácie a montáže telekomunikačných zariadení, jedine v súvislosti s ponúkaním telekomunikačných výrobkov a služieb a so súvisiacim merchandisingom (vrátane akýchkoľvek programov zákazníckych výhod, motivačných alebo propagačných projektov), ktorý sa však nevzťahuje na ropné produkty.

38 - Služby v odbore telekomunikácií vrátane prenájmu telekomunikačných prístrojov a zariadení, jedine v súvislosti s ponúkaním telekomunikačných výrobkov a služieb a so súvisiacim merchandisingom (vrátane akýchkoľvek programov zákazníckych výhod, motivačných alebo propagačných projektov), ktorý sa však nevzťahuje na ropné produkty.

41 - Služby v odbore vzdelania, zábavy, organizácie športových a kultúrnych akcií; služby publikačné a vydávanie tlačovín, jedine v súvislosti s ponúkaním telekomunikačných výrobkov a služieb a so súvisiacim merchandisingom (vrátane akýchkoľvek programov zákazníckych výhod, motivačných alebo propagačných projektov), ktorý sa však nevzťahuje na ropné produkty.

42 - Programovanie počítačov, služby databázové; prenájmy zariadení na spracovanie dát a počítačov; projektovanie a plánovanie v odbore telekomunikácií a telekomunikačných zariadení jedine v súvislosti s ponúkaním telekomunikačných výrobkov a služieb a so súvisiacim merchandisingom (vrátane akýchkoľvek programov zákaz-

nických výhod, motivačných alebo propagačných projektov), ktorý sa však nevzťahuje na ropné produkty.

(540) T-Mobil

(732) Deutsche Telekom AG, Friedrich-Ebert-Allee 140, D-53113 Bonn, DE;
(740) Bušová Eva, JUDr., Bratislava, SK;

(111) 184970

(151) 19.4.1999
(156) 26.2.2016
(180) 26.2.2026
(210) 556-96
(220) 26.2.1996
(442) 11.1.1999
(450) 12.7.1999

7 (511) 12

(511) 12 - Motorové vozidlá a ich súčasti, časti vozidiel, motory do pozemných vozidiel.

(540) RANGER

(732) FORD MOTOR COMPANY, spoločnosť organizovaná a existujúca podľa zákonov štátu Delaware, The American Road, Dearborn, Michigan 48121, US;
(740) Bušová Eva, JUDr., Bratislava, SK;

(111) 184988

(151) 19.4.1999
(156) 2.4.2016
(180) 2.4.2026
(210) 828-96
(220) 2.4.1996
(442) 11.1.1999
(450) 12.7.1999

7 (511) 9, 35, 42

(511) 9 - Prístroje a nástroje vedecké, navigačné, námorné, zememeračské, elektrické, fotografické, kinematografické, optické, na meranie a v ťaženie, signalizačné, kontrolné, záchranné, vzdelávacie; prístroje na nahrávanie, prenos a reprodukciu zvuku alebo obrazu; magnetické nosiče údajov, záznamové disky; predajné automaty a mechanizmy prístrojov uvádzaných do činnosti vhođením mince alebo známky; registračné pokladnice, počítačové stroje, zariadenia na spracovanie údajov a počítače; počítačový softvér, nahrané počítačové programy; hasiace prístroje.

35 - Sprostredkovanie obchodnej činnosti s tovarom; obstaranie tovaru.

42 - Projektová činnosť v investičnej výstavbe; vývoj, projektovanie a dodávka strojárskych technológií; oceňovanie a hodnotenie podnikov; poradenská, školiaca a konzultačná činnosť v oblasti zavádzania systémov riadenia akosti; automatizované spracovanie údajov; činnosť organizačných a ekonomických poradcov; činnosť účtovných poradcov; aktualizovanie, inštalácia a spúšťanie počítačových programov, počítačové programovanie, tvorba, výroba softvéru; výskum a vývoj hardvéru a softvéru; inžinierska činnosť; sprostredkovanie služieb uvedených v triede 42 tohto zoznamu.

(540) PROCONSULT

(732) PROCONSULT, spol. s r.o., Nevädzova 5, 826 13 Bratislava, SK;
(740) Zahatňanská Gabriela, Ing., Žilina - Strážov, SK;

(111) 185012

(151) 19.4.1999
(156) 30.4.2016
(180) 30.4.2026
(210) 1127-96
(220) 30.4.1996
(442) 11.1.1999
(450) 12.7.1999

7 (511) 3

(511) 3 - Toaletné prípravky bez liečivých účinkov, prípravky na čistenie zubov, ústne vody.

(540) AQUAFRESH WHITENING

(732) Glaxo Group Limited, 980 Great West Road, Brentford, Middlesex TW8 9GS, GB;
(740) Zivko Mijatovic and Partners s.r.o., Bratislava, SK;

(111) 185043

(151) 19.4.1999
(156) 12.6.2016
(180) 12.6.2026
(210) 1536-96
(220) 12.6.1996
(442) 11.1.1999
(450) 12.7.1999

7 (511) 9

(511) 9 - Kontaktné šošovky.

(540) 1-DAY

(732) Johnson & Johnson, spoločnosť zriadená podľa zákonov štátu New Jersey, One Johnson & Johnson Plaza, New Brunswick, New Jersey, US;
(740) Bušová Eva, JUDr., Bratislava, SK;

(111) 185077

(151) 19.4.1999
(156) 3.7.2016
(180) 3.7.2026
(210) 1750-96
(220) 3.7.1996
(442) 11.1.1999
(450) 12.7.1999

7 (511) 5, 10

(511) 5 - Farmaceutické prípravky a látky na inhaláciu a zmiernenie dýchacích ťažkostí.

10 - Lekárske a chirurgické prístroje a nástroje, inhalátory, časti a fitingy všetkých uvedených tovarov.

(540)

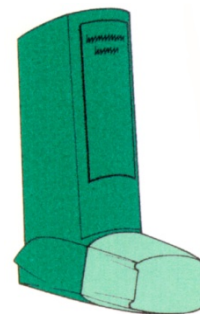

(591) zelená

(732) Glaxo Group Limited, 980 Great West Road, Brentford, Middlesex TW8 9GS, GB;
(740) Fajnorová Mária, Ing., Bratislava, SK;

(111) 185309

(151) 27.4.1999
(156) 1.12.2015
(180) 1.12.2025
(210) 3437-95
(220) 1.12.1995
(442) 7.10.1998
(450) 12.7.1999

7 (511) 3, 5, 16

(511) 3 - Pracie prášky.
5 - Dámske vložky.
16 - Kozmetické utierky.

(540)



(732) Tento Slovakia, a. s., Celulózka 3494, 010 01 Žilina, SK;
(740) ROTT, RŮŽIČKA & GUTTMANN, Bratislava, SK;

(111) 185312

(151) 27.4.1999
(156) 11.4.2016
(180) 11.4.2026
(210) 916-96
(220) 11.4.1996
(442) 7.10.1998
(450) 12.7.1999

7 (511) 5

(511) 5 - Farmaceutické prípravky.

(540) MOTRIN

(732) Johnson & Johnson, One Johnson & Johnson Plaza 7001, 08933 New Brunswick, US;
(740) Bušová Eva, JUDr., Bratislava, SK;

(111) 185441

(151) 24.5.1999
(156) 22.2.2016
(180) 22.2.2026
(210) 531-96
(220) 22.2.1996
(442) 11.2.1999
(450) 6.8.1999

7 (511) 11, 18, 20, 22, 25, 28

(511) 11 - Záhradné grily.
18 - Plecniaky; tašky, najmä tašky športové.
20 - Spacie vaky.
22 - Stany.
25 - Odevy, obuv, klobočnícky tovar; športové oblečenie, lyžiarske rukavice, kožené bundy; športové topánky.
28 - Hračky, hry.

(540) HUSKY

(732) HUSKY CZ s. r. o., Hutská 2985/5, 141 00 Praha 4, CZ;
(740) Bušová Eva, JUDr., Bratislava, SK;

(111) 185577

(151) 25.5.1999
(156) 27.9.2016
(180) 27.9.2026
(210) 2540-96
(220) 27.9.1996
(310) 1996-07368
(320) 14.8.1996
(330) SE
(442) 11.2.1999
(450) 6.8.1999

7 (511) 5

(511) 5 - Farmaceutické prípravky, najmä protizápalové prípravky.

(540) CORTAID

(732) Johnson & Johnson, One Johnson & Johnson Plaza, New Brunswick, New Jersey 08933, US;
(740) Bušová Eva, JUDr., Bratislava, SK;

(111) 185693

(151) 25.5.1999
(156) 8.11.2016
(180) 8.11.2026
(210) 2946-96
(220) 8.11.1996
(442) 11.2.1999
(450) 6.8.1999

7 (511) 12

(511) 12 - Časti pozemných vozidiel, najmä automobilov; dvere vozidiel a ich časti, dverné závesy vozidiel, zámky na dvere vozidiel, poistky na dvere vozidiel; nárazníky vozidiel; sedadlá vozidiel; zariadenie ručných bŕzd a ich časti; výlisky a tvárnené časti vozidiel zvlášť vyrábané z kovu; karosérie vozidiel a ich časti, najmä dvere a časti kapoty a časti k uvedenému; vopred zmontované elementy karosérii vozidiel; premeniteľné vršky (strechy), pevné vršky (strechy); kabíny; karosérie nákladných vozidiel a ich rámy; rámy mäkkých vrškov (strieč) vozidiel.

(540)



(732) Edscha Holding GmbH, Hohenhagener Strasse 26-28, D-42855 Remscheid, DE;
(740) Bušová Eva, JUDr., Bratislava, SK;

(111) 185715

(151) 25.5.1999
(156) 13.11.2016
(180) 13.11.2026
(210) 2977-96
(220) 13.11.1996
(442) 11.2.1999
(450) 6.8.1999

7 (511) 5

(510) Laxatíva.

(540) MICROLAX

(732) McNeil AB, 251 09 Helsingborg, SE;

(740) Bušová Eva, JUDr., Bratislava, SK;

(111) 185746

(151) 25.5.1999

(156) 18.11.2016

(180) 18.11.2026

(210) 3050-96

(220) 18.11.1996

(442) 11.2.1999

(450) 6.8.1999

7 (511) 12

(511) 12 - Časti pozemných vozidiel, najmä automobilov; dvere vozidiel a ich časti, dverné závesy vozidiel, zámky na dvere vozidiel, poistky na dvere vozidiel; nárazníky vozidiel; sedadlá vozidiel; zariadenie ručných bŕzd a ich časti; výlisky a tvárnené časti vozidiel zvlášť vyrábané z kovu; karosérie vozidiel a ich časti, najmä dvere a časti kapoty a časti k uvedenému; vopred zmontované elementy karosérií vozidiel; premeniteľné vŕšky (strechy), pevné vŕšky (strechy); kabíny; karosérie nákladných vozidiel a ich rámy; rámy mäkkých vŕškov (strieč) vozidiel.

(540)

(591) zelená

(732) Edscha Holding GmbH, Hohenhagener Strasse 26-28, D-42855 Remscheid, DE;

(740) Bušová Eva, JUDr., Bratislava, SK;

(111) 185879

(151) 21.6.1999

(156) 5.12.2015

(180) 5.12.2025

(210) 3472-95

(220) 5.12.1995

(442) 12.3.1999

(450) 10.9.1999

7 (511) 3, 5, 25

(511) 3 - Bieliace prípravky a i iné pracie prostriedky; prípravky na čistenie, leštenie, výrobky na farbenie a úpravu vlasov, odmasťovanie a brúsenie; mydlá; voňavkárské výrobky, parfumy, éterické oleje, vodičky na vlasy, zubné pasty, kozmetické prípravky na pokožku a vlasy, šampóny a laky na vlasy, tužidlá na vlasy, balzamy na vlasy, krémy a vosky na vlasy.

5 - Detské ortopedické zdravotné nohavičky, detský ortopedický zdravotný pás, farmaceutické, zverolekárske a zdravotnícke výrobky; medicínske čaje; dietetické výrobky na lekárske účely, potraviny pre deti, náplasti, obväzový materiál; hmoty na plombovanie zubov a na zubné odtlačky; dezinfekčné prostriedky; zlaté amalgámy pre dentis-

to; mikroorganizmy; prostriedky proti parazitom; hygienické vložky, detské plienky, zubné nite.

25 - Odevy, obuv, klobučnícky tovar, nánožníky okrem elektrických, dámska spodná bielizeň, podprsenky, nohavičky, korzety, nočné košele, kombiné, pančuchy, ponožky, pásy na pančuchy, košielky, tričká, blúzky, pulóvre, sukne, detské oblečenie; dupačky, pančušky.

(540) FEMINETTE

(732) Silný Rastislav, RNDr., Ph.D, Muškátová 46, 821 01 Bratislava, SK;

(740) Hojčuš Peter, Ing., Bratislava, SK;

(111) 186598

(151) 13.8.1999

(156) 7.12.2015

(180) 7.12.2025

(210) 3501-95

(220) 7.12.1995

(442) 7.5.1999

(450) 8.11.1999

7 (511) 21, 26, 31, 39, 42

(511) 21 - Držiaky na aranžovanie kvetov.

26 - Umelé kvety a vence z umelých kvetov.

31 - Prírodné, sušené kvety a vence z prírodných a sušených kvetov.

39 - Doprava a preprava.

42 - Pohrebná služba, viazanie vencov.

(540) PIETA - pohrebná služba, s.r.o.

(732) PIETA - pohrebná služba, spol. s r.o., Mlynské Nivy 8, 811 09 Bratislava, SK;

(740) Porubčan Róbert, Ing., Ivanka pri Dunaji, SK;

(111) 186608

(151) 13.8.1999

(156) 21.2.2016

(180) 21.2.2026

(210) 498-96

(220) 21.2.1996

(442) 7.5.1999

(450) 8.11.1999

7 (511) 1, 2, 3, 16, 17, 19

(511) 1 - Chemikálie na priemyselné účely, nespracované umelé živice.

2 - Farby, laky, fermeže.

3 - Čistiace, leštiace, odmasťovacie a brúsne prípravky.

16 - Lepidlá na kancelárske a domáce účely.

17 - Tesniace materiály, izolačné materiály.

19 - Stavebné materiály (nekovové).

(540)

(732) SIKA AG, Zugerstrasse 50, 6341 Baar, CH;

(111) 186916

(151) 20.9.1999
 (156) 25.9.2015
 (180) 25.9.2025
 (210) 2724-95
 (220) 25.9.1995
 (310) 95/564942
 (320) 28.3.1995
 (330) GB
 (442) 11.6.1999
 (450) 10.12.1999

7 (511) 4, 6, 37

(511) 4 - Plyn na osvetľovanie, vykurovanie, varenie, chladenie, sušenie, ventiláciu, plynné pohonné hmoty v tekutom stave alebo nie.
 6 - Kovové zásobníky a nádoby na uloženie a dopravu tekutých palív pod tlakom, kovové fľaše na plynné palivo v tekutom stave alebo nie.
 37 - Montáž, oprava a údržba osvetľovacích zariadení, vykurovacích, chladiacich, sušiacich, varných a ventilačných systémov.

(540)

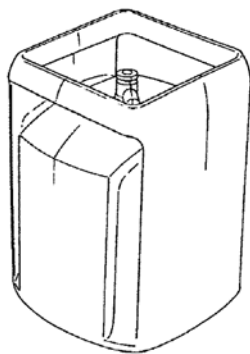

(554) trojrozmerná známka
 (732) SHELL BRANDS INTERNATIONAL AG, Baarermatte, 6340 Baar, CH;
 (740) ŽOVICOVÁ & ŽOVIC IP, s.r.o., Bratislava, SK;

(111) 187697

(151) 17.11.1999
 (156) 19.4.2016
 (180) 19.4.2026
 (210) 1016-96
 (220) 19.4.1996
 (442) 6.8.1999
 (450) 14.2.2000

7 (511) 5

(511) 5 - Farmaceutické a liečivé prípravky a látky na ľudskú spotrebu.

(540)



(732) GlaxoSmithKline Consumer Healthcare Investments (Ireland) (No 3) Limited, Knockbrack, Dungan, Co. Waterford, IE;

(111) 190099

(151) 26.4.2000
 (156) 15.3.2016
 (180) 15.3.2026
 (210) 689-96
 (220) 15.3.1996
 (442) 18.1.2000
 (450) 11.7.2000

7 (511) 1, 2, 3, 5

(511) 1 - Chemické výrobky na priemyselné a vedecké účely, chemické výrobky pre fotografiu, poľnohospodárstvo, záhradníctvo a lesníctvo, umelé živice, plastické hmoty v surovom stave (v prášku, pastách alebo v tuhom stave); pôdne hnojivá umelá, chemické prostriedky na konzervovanie potravín, priemyselné spojivá.
 2 - Farby a laky na priemyselné a umelecké použitie, textilné farby, prípravky na farbenie potravín a nápojov, farbivá, antikorózne a impregnačné nátery, farbiarske prípravky, moridlá.
 3 - Bieliace prípravky, čistiace prípravky.
 5 - Farmaceutické, zverolekárske a zdravotnícke výrobky, dezinfekčné prostriedky, prostriedky na hubenie rastlinných a živočíšnych škodcov, antiparazitné prostriedky.

(540) SYNTHESIA

(732) Synthesia, a.s., Semtín 103, 530 02 Pardubice, CZ;
 (740) PATENTSERVIS Bratislava, a. s., Bratislava, SK;

(111) 190631

(151) 19.5.2000
 (156) 22.6.2015
 (180) 22.6.2025
 (210) 1771-95
 (220) 22.6.1995
 (442) 14.2.2000
 (450) 14.8.2000

7 (511) 34

(511) 34 - Tabak, zápalky, fajčiarsky tovar.

(540)



(591) modrá, zlatá, biela
 (732) Karelia Tobacco Company Inc., Athinon, ST-24100 Kalamata, GR;
 (740) PATENTSERVIS Bratislava, a. s., Bratislava, SK;

(111) 190633

(151) 19.5.2000
 (156) 22.6.2015
 (180) 22.6.2025
 (210) 1773-95
 (220) 22.6.1995
 (442) 14.2.2000
 (450) 14.8.2000

7 (511) 34

(511) 34 - Tabak, zápalky, fajčiarske potreby.

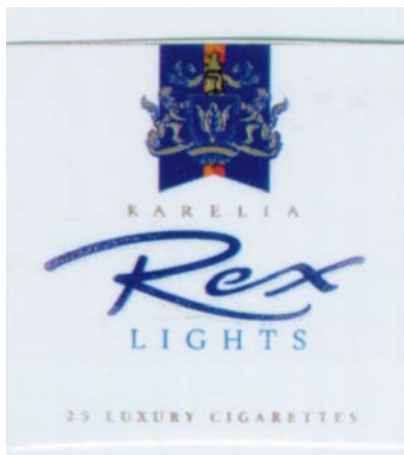
(540)

(591) červená, modrá, zlatá, biela

(732) Karelia Tobacco Company Inc., Athinon, ST-24100
 Kalamata, GR;

(740) PATENTSERVIS Bratislava, a. s., Bratislava, SK;

(111) 190636

(151) 19.5.2000
 (156) 22.12.2015
 (180) 22.12.2025
 (210) 3637-95
 (220) 22.12.1995
 (442) 14.2.2000
 (450) 14.8.2000

7 (511) 9

(511) 9 - Elektrické prístroje, prístroje na meranie obrysov, stroje na meranie okrúhlosti, merače drsnosti povrchu, zobrazovacie jednotky na lineárne stupnice, prístroje na spracovanie údajov mikroskopicky zameraných, vedecké, námorné a geodetické prístroje a nástroje vrátane rádiových, prístroje fotografické, kinematografické, optické, prístroje a nástroje na váženie a meranie, prístroje a nástroje signalizačné, prístroje a nástroje určené na kontrolné účely, prístroje a nástroje na účely záchranné a učebné, automaty uvádzané do činnosti vhadzením mince alebo známky, prístroje na záznam a reprodukciu hovoreného slova, zapisovacie pokladnice, počítacie stroje, hasiace prístroje.

(540)

Mitutoyo

(732) Bukkyo Dendo Kyokai, 3-14, Shiba 4-chome, Minato-ku, Tokyo, JP;

(740) Bušová Eva, JUDr., Bratislava, SK;

(111) 190979

(151) 19.5.2000
 (156) 21.11.2015
 (180) 21.11.2025
 (210) 3298-95
 (220) 21.11.1995
 (442) 5.8.1998
 (450) 14.8.2000

7 (511) 11, 14, 16, 20, 21, 32, 33

(511) 11 - Prístroje na prípravu, ohrev, chladenie a dávkovanie nápojov.

14 - Šperky, drahokamy, drahé kamene, hodinárske výrobky.

16 - Výrobky z papiera.

20 - Výrobky z dreva, korku a iných prírodných materiálov a plastov.

21 - Sklenené, porcelánové a kameninové výrobky, napr. vázy, čaše, lustre, misy.

32 - Nealkoholické nápoje, minerálne a šumivé vody, pivo.

33 - Alkoholické nápoje.

(540) CRYSTALIS

(732) Crystalis s.r.o., Antala Staška 1075/41a, 140 00
 Praha 4, CZ;

(740) Bachratá Magdaléna, Mgr., Bratislava, SK;

(111) 192927

(151) 16.11.2000
 (156) 3.1.2016
 (180) 3.1.2026
 (210) 20-96
 (220) 3.1.1996
 (442) 14.8.2000
 (450) 12.2.2001

7 (511) 9, 16, 36, 37, 38, 41, 42

(511) 9 - Elektrické, elektronické, optické, meracie, signalizačné, kontrolné, ovládacie alebo učebné prístroje a nástroje (v rozsahu triedy 09), prístroje na záznam, prenos, spracovanie a reprodukciu zvuku, obrazu alebo dát, nosiče dát ovládané strojom, predajné automaty a mechanizmy prístrojov na vhadzovanie mincí, vybavenie na spracovanie dát a počítače.

16 - Tlačoviny, najmä lepenka a výrobky z lepenky s potlačou alebo pečiatkou, návody a učebné materiály (okrem prístrojov), písacie a kancelárske potreby (okrem nábytku).

36 - Služby v odbore financií a nehnuteľností.

37 - Služby v odbore stavebníctva, vykonávanie údržby, opráv a montáží; inštalácia a montáže telekomunikačných zariadení.

38 - Telekomunikačné služby, prenájom a prevádzka telekomunikačného vybavenia, najmä na vysielanie a televíziu, prenos správ a informácií prostredníctvom internetu.

41 - Služby v odbore vzdelania, zábavy, organizácie športových a kultúrnych akcií, služby publikačné a vydávanie tlačovín s výnimkou publikovania a vydávania reklamných materiálov.

42 - Služby programovania počítačov, služby báz dát, a to prenájom prístupových hodín k báze dát a jej prevádzka, zhromažďovanie počítačových dát prostredníctvom služieb spravodajcov, nájomné služby vzťahujúce sa na vybavenie, na spracovanie dát a počítačov, projekčné plánovacie služby vzťahujúce sa na telekomunikačné vybavenie.

(540) T-System

(732) Deutsche Telekom AG, Friedrich-Ebert-Allee 140, D-53113 Bonn, DE;
 (740) Bušová Eva, JUDr., Bratislava, SK;

(111) 211829

(151) 9.11.2005
 (156) 17.5.2015
 (180) 17.5.2025
 (210) 930-2005
 (220) 17.5.2005
 (442) 4.8.2005
 (450) 2.2.2006

8 (511) 36, 37, 39, 42

(511) 36 - Správa nehnuteľností.
 37 - Montáž, opravy a údržba elektrických strojov a prístrojov, elektrických zariadení, kancelárskej a reprodukčnej techniky, zariadení spotrebnej elektroniky, meracej a regulačnej techniky, hardvérových častí počítačových sietí; montáž, údržba a opravy počítačov; oprava opotrebovaných alebo poškodených strojov; stavebná činnosť.
 39 - Rozvod elektriny; distribúcia energie; sprostredkovanie uvedených služieb.
 42 - Projektovanie stavieb; štúdie technických projektov; projektová činnosť v elektrotechnike; počítačové programovanie; tvorba softvéru; aktualizovanie počítačových programov; poradenské služby v oblasti počítačového hardvéru; kontrola kvality; prenájom počítačového softvéru; prieskumy a inžinierske práce; návrh počítačových systémov a sietí; zhotovovanie kópií počítačových programov; vytváranie a udržiavanie web stránok pre zákazníkov; hostovanie na webových stránkach; inštalácia počítačových programov; revízie elektrických zariadení, inštalácia a správa softvérových častí počítačových sietí.

(540)



(591) modrá, červená
 (732) PPA CONTROLL, a.s., Vajnorská 137, 830 00 Bratislava, SK;
 (740) Porubčan Róbert, Ing., Ivanka pri Dunaji, SK;

(111) 214069

(151) 6.6.2006
 (156) 24.11.2015
 (180) 24.11.2025
 (210) 2191-2005
 (220) 24.11.2005
 (442) 2.3.2006
 (450) 7.9.2006

8 (511) 7, 9, 11, 35

(511) 7 - Elektrické kuchynské roboty, elektrické kuchynské stroje patriace do tejto triedy, elektrické leštičky na obuv, elektrické lisy na ovocie pre domácnosť, elektrické mixéry, elektrické nože, elektrické nožnice, elektrické otváratele na konzervy, elektrické ručné náradie a nástroje, elektrické šľahače pre domácnosť, etiketovacie stroje, kávové mlynčeky s výnimkou ručných, miešače, elektric-

ké, na použitie v domácnosti, mlynčeky elektrické pre domácnosť, práčky, práčky na pranie a biele, práčky na pranie a farbenie, šijacie stroje, technologické, jednúčelové a špeciálne stroje a nástroje patriace do tejto triedy, umývačky fliaš, umývačky riadu, vysávače, vysávače prachu a podobných nečistôt, vzdušné chladiče.

9 - Nahrané počítačové programy, audiovizuálna technika na výučbu, autorádiá, čítače čiarového kódu, demagnetizačné zariadenia na magnetické pásky, diagnostické prístroje s výnimkou lekárskejších, diaľkomery, diaľkové ovládače, diaprojektory, digitálne súradnicové zapisovače, disky zvukových nahrávok, elektrické buzičky, elektrické hlásiče, elektrické meracie zariadenia, elektrické monitorovacie prístroje, elektrické natáčky, elektrické otváratele dverí, elektrické pokladnice, elektrické prístroje pre domácnosť patriace do tejto triedy, elektrické signalizačné zvončeky, elektrické spájkovačky, elektrické tlmiče svetla, elektrické zariadenia na diaľkové zapalovanie, elektrické zariadenia na priťahovanie a ničenie hmyzu, elektrické zariadenia proti krádeži, elektricky vyhrievané ponožky, elektrodynamické zariadenia na diaľkové ovládanie návěstidiel, elektrodynamické zariadenia na diaľkové riadenie signalizácie, elektronické diáre, elektronické perá (na vizuálne zobrazovacie zariadenia), elektronické súčiastky patriace do tejto triedy, elektronické súčiastky všetkých zariadení uvedených v tejto triede, elektronický prístroj na označovanie výrobkov (etikety), elektronický vreckový slovník - prekladový, expozimetre, fakturovacie stroje, faxy, fotoaparáty, fotoelektrické bunky, fotokopírky (fotografické, elektrostatické alebo termické), hracie zariadenia fungujúce po pripojení na televízne prijímače, hudobné automaty (uvádzané do činnosti vhođením mince), indikátory množstva, indikátory straty elektrickej energie, informačné tabule elektronické, kamery, kancelárske dierovacie stroje, karty pamäťové a mikroprocesorové (v počítačoch), kinematografické kamery, kombinácie telefónnych prístrojov, faxov, telefónnych záznamníkov, tlačiarňi k počítačom a skenerov, kompaktné disky, kontrolné a regulačné prístroje elektrické, laboratórne destilačné prístroje, lasery s výnimkou laserov na lekárske účely, magnetické disky, magnetické nosiče údajov, magnetické páskové jednotky pre počítače, magnetické páskové jednotky do počítačov, magnetické pásky, magnetofóny, magnetoskopy, manometre (tlakomery), mechanizmy na mincové zariadenia, meniče diskov (do počítačov), meniče, elektrické, meracie zariadenia na benzín, merače elektrických strát, meračky hladiny benzínu, meteorologické prístroje, mikroprocesory, mincové mechanizmy pre televízne prijímače, modemy, monitorovacie počítačové programy, monitory (počítačový hardvér), myši (informatika), nahrané operačné programy, námornické signalizačné zariadenia, návestia, svetelné alebo mechanické, navigačné nástroje, nosiče zvukových nahrávok, optické čítače, optické disky, optické kondenzátory, optické nosiče údajov, optické prístroje a nástroje, oscilografy, parkovacie brány uvádzané do chodu vhođením mince, parkovacie hodiny, pásky na čistenie nahrávacích hláv, pásky na zvukové nahrávanie, pásky so zvukovými nahrávkami, periférne za-

riadenia počítačov, planografické prístroje, počítačové stroje, počítače, počítačové klávesnice, počítačové kresliace zariadenia, tablet (informatika), počítačové pamäte, zariadenia na vytvorenie a fungovanie počítačových sietí, počítačový softvér, počítač-zápisník (notebook), pozorovacie prístroje, požiarne hlásiče, požiarne signalizačné zariadenie, prehrávač kompaktných diskov, premietacie prístroje na diapozitívy, presné meracie prístroje, priemyselná televízia a periférne zariadenie pre priemyselnú televíziu, prijímače (audio - a video -), prístroje a nástroje na meranie objemu, laboratórne prístroje a nástroje na použitie v chémii, prístroje na čistenie gramofónových platní, prístroje na čistenie zvukových diskov, prístroje na reprodukciu obrazu aj zvuku, prístroje na rozbor vzduchu, prístroje na spustenie diskov (počítačových), procesory (základné jednotky samočinného počítača), radary, rádiové zariadenia, rádiatelegrafické zariadenia, röntgenové prístroje a zariadenia, röntgenové prístroje s výnimkou prístrojov na lekárske účely, rozvodné pulty (elektrina), satelity na vedecké účely, skenery k počítačom, strihacie zariadenia na strihanie filmov, stroje a zariadenia na skúšanie materiálu, stroje na počítanie a triedenie peňazí, stroje na úpravu a spracovanie textu, stroje na váženie, svetelné alebo mechanické dopravné značky, telefónne mikrofóny, telefónne prístroje drôtové a bezdrôtové, telefónne slúchadlá, telefónny záznamník, telefotografické zariadenia, televízne prijímače a ich kombinácie s elektrotechnickými zariadeniami patriacimi do tejto triedy, testovacie, meracie, nastavovacie, kontrolné, zabezpečovacie a regulačné zariadenia, tlačiarne k počítačom, transformátory (elektrotechnika), tranzistory, vážiace prístroje, videohry, videokamery, videokazety, videopásky, vrecková kalkulačka, výrobky a zariadenia na príjem, spracovanie, prenos a vysielanie televíznych, rádiových a satelitných signálov, vysielacie zariadenia (telekomunikácie), vysielacie (telekomunikácie), vysielacie elektronických signálov, vysokofrekvenčné prístroje, zabezpečovacie zariadenia proti odcudzeniu, záchranné zariadenia, záchranné zariadenia a prístroje na záchranu, zariadenia na meranie hladiny vody (vodoznaky), zariadenia na meranie vzdialeností, zariadenia na spracovanie údajov, zvončeky (ako poplašné zariadenia), zvukové nahrávacie zariadenia, zvukové poplašné zariadenia, zvukové prehrávacie zariadenia, prehrávače, zvukové signálne zariadenia.

11 - Ohrievače vody, elektrické ohrievače na detské fľaše, dezinfekčné dávkovače na toalety, elektrické aj neelektrické ohrievače na nohy, nánožníky, elektrické filtračné alebo extrakčné kávovary, elektrické filtre na kávu, elektrické fritézy, elektrické kanvice, elektrické kozuby, elektrické lampy, elektrické ohrievacie podušky s výnimkou podušiek na lekárske účely, elektrické ohrievače na detské fľaše, elektrické radiátory, elektrické strojčeky na výrobu jogurtov, elektrické sušiče bielizne, elektrické svetlá na vianočné stromčeky, elektrické tlakové hrnce, elektrické tlakové varáky, elektrické ventilátory (stolové), elektrické vreckové baterky, elektrické vyhrievané podušky s výnimkou podušiek na lekárske účely, filtre (časť zariadení pre priemysel alebo domácnosť), gri-

ly, horúce platne, hriankovače, chladiace nádoby, chladiace prístroje a zariadenia, chladiace spotrebiče a zariadenia, chladiace zariadenia na chladenie vody, chladničky, klimatizačné zariadenia, klimatizačné zariadenia pre automobily, koberce elektricky vyhrievané, kuchynské odsávače, kuchynské potreby na pečenie a varenie, elektrické lampy na čistenie vzduchu od baktérií (germicídne), mikrovlnné rúry, mraziace zariadenia, mrazničky, ohrievače, ohrievače do kúpeľa, ohrievače do postele, ohrievače tanierov, ohrievadlá, osvetľovacie prístroje a zariadenia, pece (na rozličné účely) pece, sporáky, piecky, pekáč, ovocný rošt, polievacie zariadenia na automatické zavlažovanie, pražiacie stroje, pražiče na kávu, prikrývky, elektrické vyhrievacie, nie na lekárske účely, prístroje a zariadenia na sušenie, prístroje na filtrovanie a čistenie vody v akváriách, prístroje na chlórovanie vody v bazénoch, prístroje na výrobu ľadu, prístroje na vytváranie vln, rúry na pečenie, sanitárne (toaletné) prístroje a zariadenia, saunovacie zariadenia, solária ako prístroje, solárne kolektory, sporáky, sterilizátory, stolné variče, stropné svetlá, sušiče na vlasy, sušičky ako prístroje, teplovzdušné rúry, teplovzdušné zariadenia, UV-lampy s výnimkou lúčových na lekárske účely, vankúše (elektricky vyhrievané) s výnimkou vankúšov na lekárske účely, ventilátory (ako časti vetracích zariadení), vyhrievacie telesá, zariadenia a stroje na čistenie alebo úpravu vody, zariadenia na chladenie mlieka, zariadenia na ohrev teplej vody, kúrenie teplovodné, zariadenia na zmäkčovanie vody.

35 - Vydávanie a aktualizovanie reklamných materiálov, analýzy nákupných cien, veľkoobchodných cien, aranžovanie výkladov, automatizované spracovanie dát, distribúcia vzoriek, hospodárske, ekonomické predpovede, kancelárie zaoberajúce sa dovozom a vývozom, maloobchodná činnosť s elektrickými, elektronickými tovarmi, kuchynskými prístrojmi, strojmi a zariadeniami, prístrojmi a zariadeniami spotrebnej elektroniky, televíznymi, video-, audio- a rozhlasovými zariadeniami, počítačmi, výrobkami a zariadeniami na ohrev a varenie potravín a jedál, na klimatizáciu, vykurovanie a reguláciu, mikrovlnnými prístrojmi na ohrev a varenie, marketingové štúdie, obchodný alebo podnikateľský prieskum, organizovanie výstav na komerčné alebo reklamné účely, pomoc pri riadení komerčných a priemyselných podnikov, pomoc pri riadení obchodnej činnosti, poradenstvo v obchodnej činnosti, poskytovanie obchodných alebo podnikateľských informácií, predvádzanie (služby modeliek) na reklamné účely a podporu predaja, prenájom reklamných materiálov, reklama, reklamné agentúry, rozširovanie reklamných oznamov, rozširovanie reklamných materiálov zákazníkom (letáky, prospekty, tlačivá, vzorky), sprostredkovanie obchodu s tovarom, sprostredkovanie uvedených služieb v tejto triede, televízna reklama, vydávanie a aktualizovanie reklamných materiálov, vydávanie reklamných alebo náborových textov, zásielkové reklamné služby, zbieranie údajov do počítačových databáz, zoraďovanie údajov v počítačových databázach.

(540) OPABA

(732) M1, a.s., Oravická 632, 028 01 Trstená, SK;

(740) Belička Ivan, Ing., Banská Bystrica, SK;

(111) 214165

(151) 7.6.2006
(156) 12.9.2015
(180) 12.9.2025
(210) 1666-2005
(220) 12.9.2005
(442) 2.3.2006
(450) 7.9.2006

8 (511) 7, 11

(511) 7 - Vrecká do vysávačov, filtre ako časti strojov alebo motorov, filtrovacie stroje, separátory, odlučovače.

11 - Filtre ako časti zariadení pre domácnosť alebo priemysel.

(540)



(732) AG filter s.r.o., P. J. Šafárika 373/2, 927 01 Šaľa, SK;

(740) Kubinyi Peter, Bc., Trenčín, SK;

(111) 214808

(151) 9.8.2006
(156) 1.8.2015
(180) 1.8.2025
(210) 1392-2005
(220) 1.8.2005
(442) 4.5.2006
(450) 5.10.2006

8 (511) 29

(511) 29 - Mlieko a mliečne výrobky, najmä všetky druhy mlieka a všetky druhy mliečnych kvasených nápojov.

(540) OLMA Yonetta

(732) OLMA, a. s., Pavelkova 18, 772 11 Olomouc, CZ;

(740) Žovicová Viera, Mgr., Bratislava, SK;

(111) 214966

(151) 10.8.2006
(156) 30.8.2015
(180) 30.8.2025
(210) 5981-2005
(220) 30.8.2005
(442) 4.5.2006
(450) 5.10.2006

8 (511) 6, 7, 8, 9, 11, 16, 17, 22

(511) 6 - Napínače na kovové drôty; oceľové konštrukcie; kovové objímky; kovové rebríky; meď, surová alebo ako polotovar; kovové kolieska na nábytok; kovové rozperky; kovové prípojky a odbočky pre potrubia; plechové obaly; obalové nádoby z kovu; plomby; kovové príchytky na rúry; krúžky na kľúče z obyčajných kovov; hliník; drôtené pletivo; kovové lanká, s výnimkou elektrických; neizolovaný medený drôt; mäkké spájky, strieborné; kovové lešenia; kovové baliace fólie; kovové spojky a príchytky pre káble a rúrky; mosadz, surová alebo ako polotovar; kovové pásy na zväzovanie; kovové pletivo; kovové kolíky; kovové laná; pánty, závesy; cín; drobný železiarsky tovar; kovové vešiakové háčiky; kovové háčiky na šaty; kovové skrutky; kľúče; jemné drô-

tené pletivo; kovové stĺpy; stenové kovové kolíky; kovové svorky na káble a rúry; príchytky, klince; spájkovací drôt; hliníková fólia; kovové pásy na viazanie alebo balenie; kovové baliace fólie; oceľové laná; kovové podložky; kovové skrutky s maticou; kovové drôty a tyče na zváranie; kovové nity;lobal; kovové reťaze; kovové matice; kovové spojky pre káble a laná s výnimkou elektrických; anténový drôt; zväracie a spájkovacie elektródy; drôty z obyčajných kovov; oceľový drôt; drôt; kovové spojovacie skrutky na káble; kovové svorky na laná.

7 - Lisy; baliace stroje; viazacie stroje, samoviazače; etiketovacie stroje.

8 - Ručné nástroje a náradie; kliešte; skrutkovače; napínadlá na kovové drôty a pásy.

9 - Bleskozvody; vodováhy; elektromagnetické cievky; káble s optickými vláknami; elektrické objímky; antény; elektrické batérie; detektory na zisťovanie kovov, na priemyselné alebo vojenské účely; elektrické meracie zariadenia; optické disky; tvárnice vedenie; snímače teploty; telefónne drôty; prípojky; svorky; rozvodové skrine, spínacie skrine; identifikačné puzdrá pre elektrické drôty; elektrické relé; medený drôt, izolovaný; batérie do vreckových bateriek; spojovacie skrinky; tlačiarne k počítačom; elektroinštalčné rúrky; elektrické spájkovačky; termostaty; elektrické redukcie; elektrické zväračské prístroje; materiály na elektrické vedenie; počítače; detektory; elektrické dverové zvončeky; koaxiálne káble; modemy; vypínače; poistky; automatické časové spínače; spojky na elektrické káble; zväracie elektródy; elektrické signalizačné zvončeky; elektrické objímky; elektrické vodiče; konektory, spojky; skriňové rozvádzače; notebooky; batérie do svietidiel; tlačidlá zvončekov; elektrické drôty; káble s optickými vláknami; elektrické akumulátory; elektrické regulátory svetla; optické žiarovky; pamäte počítačov; optické nosiče údajov; elektrické spojky; spojky elektrického vedenia; transformátory; objímky elektrických káblov; nadiace panely; identifikačné puzdrá pre elektrické drôty; zásuvky, zástrčky a iné elektrické spojky; monitory; elektrické zástrčky; plášte elektrických káblov; koncovky; kryty na zásuvky; spínače; procesory; voltmetre; počítačový softvér; meracie pomôcky; metre; polovodiče; kontrolné a regulačné prístroje elektrické; televízne prijímače; elektrické svorky; periférne zariadenia počítačov; nahrané počítačové programy; elektrické bzučiaky; elektrické cievky; optické kompaktné disky; solárne články; blikavé svetlá; vypínače; elektrické káble; počítačové klávesnice.

11 - Elektrické svetlá na vianočné stromčeky; držiaky na lampy a svietidlá; elektrické výbojky na osvetlenie; lampy na osvetľovanie akvárií; UV lampy s výnimkou lúčových na lekárske účely; reťaze farebných žiaroviek; žiarivky; elektrické žiarovky; zásuvky na elektrické svetlá; elektrické vreckové baterky; reflektory; bicyklové svietidlá; objímky na svietidlá; žiarovky; stropné svetlá; difúzery svetla; svietiace domové čísla; svetlomety, reflektory; osvetľovacie prístroje a zariadenia; lustre; lampáše; elektrické lampy; elektrické výbojky; baterky; elektrické ventilátory.

16 - Umelohmotné príľnavé natáhovacie fólie na paletizáciu; umelohmotné fólie na balenie; papierové pásy; kopirovacie zariadenia.

17 - Lepiace pásy s výnimkou pásov pre domácnosť, na lekárske a kancelárske účely; izolačné pásy; izolátory pre káble.

22 - Pásy, pútka s výnimkou kovových; pásy na uväzovanie viniča; pásy s výnimkou kovových na zväzovanie.

(540)



(591) modrá, červená

(732) Igor Priesol - ROGI, Vážska 3564/13, 921 01 Piešťany, SK;

(111) 214967

(151) 10.8.2006

(156) 30.8.2015

(180) 30.8.2025

(210) 5982-2005

(220) 30.8.2005

(442) 4.5.2006

(450) 5.10.2006

8 (511) 6, 7, 8, 9, 11, 16, 17, 22

(511) 6 - Napínače na kovové drôty; oceľové konštrukcie; kovové objímky; kovové rebriky; meď, surová alebo ako polotovary; kovové kolieska na nábytok; kovové rozperky; kovové prípojky a odbočky pre potrubia; plechové obaly; obalové nádoby z kovu; plomby; kovové príchytky na rúry; krúžky na kľúče z obyčajných kovov; hliník; drôtené pletivo; kovové lanká, s výnimkou elektrických; neizolovaný medený drôt; mäkké spájky, strieborné; kovové lešenia; kovové baliace fólie; kovové spojky a príchytky pre káble a rúrky; mosadz, surová alebo ako polotovar; kovové pásy na zväzovanie; kovové pletivo; kovové kolíky; kovové laná; pánty, závesy; cín; drobný železiarsky tovar; kovové vešiakové háčiky; kovové háčiky na šaty; kovové skrutky; kľúče; jemné drôtené pletivo; kovové stĺpy; stenové kovové kolíky; kovové svorky na káble a rúry; príchytky, klince; spájkovací drôt; hliníková fólia; kovové pásy na viazanie alebo balenie; kovové baliace fólie; oceľové laná; kovové podložky; kovové skrutky s maticou; kovové drôty a tyče na zváranie; kovové nity; alobal; kovové reťaze; kovové matice; kovové spojky pre káble a laná s výnimkou elektrických; anténový drôt; zväracie a spájkovacie elektródy; drôty z obyčajných kovov; oceľový drôt; drôt; kovové spojovacie skrutky na káble; kovové svorky na laná.

7 - Lisy; baliace stroje; viazacie stroje, samoviazače; etiketovacie stroje.

8 - Ručné nástroje a náradie; kliešte; skrutkovače; napínadlá na kovové drôty a pásy.

9 - Bleskozvody; vodováhy; elektromagnetické cievky; káble s optickými vláknami; elektrické objímky; antény; elektrické batérie; detektory na zisťovanie kovov, na priemyselné alebo vojenské účely; elektrické meracie zariadenia; optické disky; tvárnice vedenie; snímače teploty; telefónne drôty; prípojky; svorky; rozvodové skrine, spína-

cie skrine; identifikačné puzdrá pre elektrické drôty; elektrické relé; medený drôt, izolovaný; batérie do vreckových bateriek; spojovacie skrinky; tlačiarne k počítačom; elektroinštalačné rúrky; elektrické spájkovačky; termostaty; elektrické redukcie; elektrické zväracské prístroje; materiály na elektrické vedenie; počítače; detektory; elektrické dverové zvončeky; koaxiálne káble; modemy; vypínače; poistky; automatické časové spínače; spojky na elektrické káble; zväracie elektródy; elektrické signalizačné zvončeky; elektrické objímky; elektrické vodiče; konektory, spojky; skriňové rozvádzače; notebooky; batérie do svietidiel; tlačidlá zvončekov; elektrické drôty; káble s optickými vláknami; elektrické akumulátory; elektrické regulátory svetla; optické žiarovky; pamäte počítačov; optické nosiče údajov; elektrické spojky; spojky elektrického vedenia; transformátory; objímky elektrických káblov; riadiace panely; identifikačné puzdrá pre elektrické drôty; zásuvky, zástrčky a iné elektrické spojky; monitory; elektrické zástrčky; plášte elektrických káblov; koncovky; kryty na zásuvky; spínače; procesory; voltmetre; počítačový softvér; meracie pomôcky; metre; polovodiče; kontrolné a regulačné prístroje elektrické; televízne prijímače; elektrické svorky; periférne zariadenia počítačov; nahrané počítačové programy; elektrické bzučiaky; elektrické cievky; optické kompaktné disky; solárne články; blikavé svetlá; vypínače; elektrické káble; počítačové klávesnice.

11 - Elektrické svetlá na vianočné stromčeky; držiaky na lampy a svietidlá; elektrické výbojky na osvetlenie; lampy na osvetľovanie akvárií; UV lampy s výnimkou lampa na lekárske účely; reťaze farebných žiaroviek; žiarivky; elektrické žiarovky; zásuvky na elektrické svetlá; elektrické vreckové batérie; reflektory; bicyklové svietidlá; objímky na svietidlá; žiarovky; stropné svetlá; difúzéry svetla; svietiace domové čísla; svetlomety, reflektory; osvetľovacie prístroje a zariadenia; lustre; lampáše; elektrické lampy; elektrické výbojky; batérie; elektrické ventilátory.

16 - Umelohmotné priľnavé naťahovacie fólie na paletizáciu; umelohmotné fólie na balenie; papierové pásy; kopirovacie zariadenia.

17 - Lepiace pásy s výnimkou pásov pre domácnosť, na lekárske a kancelárske účely; izolačné pásy; izolátory pre káble.

22 - Pásy, pútka s výnimkou kovových; pásy na uväzovanie viniča; pásy s výnimkou kovových na zväzovanie.

(540) **ROGI**

(732) Igor Priesol - ROGI, Vážska 3564/13, 921 01 Piešťany, SK;

(111) 215038

(151) 8.9.2006

(156) 24.10.2015

(180) 24.10.2025

(210) 1960-2005

(220) 24.10.2005

(442) 1.6.2006

(450) 3.11.2006

8 (511) 32, 33, 35, 43

(511) 32 - Mušty; minerálne vody - nápoje; nealkoholické nápoje; nápoje z nealkoholických štiav; nealkoholické výťažky z ovocia; ovocné šťavy; pivo; prášky na prípravu šumivých nápojov; príchuť na výrobu nápojov; sirupy na výrobu nápojov; sýtené vody, šerbety - nápoje.

33 - Alkoholické nápoje s výnimkou piva; vína všetkých druhov vrátane sýtených; alkoholové extrakty; brandy, vínovica; ovocné mušty alkoholické; destilované nápoje; alkoholické výťažky z ovocia; alkoholické nápoje obsahujúce ovocie; vodnár (víno).

35 - Sprostredkovanie obchodu s tovarom; reklamná činnosť; maloobchodná činnosť s alkoholickými nápojmi a nealkoholickými nápojmi; vínotéky; organizovanie audiovizuálnych predstavení na komerčné a reklamné účely; organizovanie výstav na komerčné alebo reklamné účely; personálne poradenstvo; pomoc pri riadení obchodnej činnosti; poradenstvo v obchodnej činnosti; poskytovanie obchodných alebo podnikateľských informácií; predvádzanie (služby modeliek) na reklamné účely a podporu predaja; rozširovanie reklamných oznamov; rozširovanie reklamných materiálov zákazníkom (letáky, prospekty, tlačivá, vzorky); spracovanie textov; vydávanie a aktualizovanie reklamných materiálov a zvukovo-obrazových záznamov a periodických a neperiodických publikácií; vydávanie a rozširovanie reklamných textov; vydávanie reklamných alebo náborových textov.

43 - Bary; bufety; kaviarne; penzióny; reštaurácie; vinárne; hotelierske služby.

(540) VINLANDIA

(732) VINLANDIA s. r. o., Trnavská 51, 900 27 Bernolákovo, SK;

(740) Vajdová Elena, JUDr., Bratislava, SK;

(111) 215054

(151) 8.9.2006

(156) 29.11.2015

(180) 29.11.2025

(210) 2208-2005

(220) 29.11.2005

(442) 1.6.2006

(450) 3.11.2006

8 (511) 6, 35, 37

(511) 6 - Bezpečnostné schránky; inzertné stĺpy, kovové; kovové dopravné značky; kovové poznávacie značky; kovové reklamné stĺpy; kovové domové čísla, nesvietiace; kovové konzoly; podpery pre stavebníctvo; kovové telefónne búdky; oceľové stožiare; svorníky.

35 - Komerčné informačné kancelárie; marketingové štúdie; obchodné alebo podnikateľské informácie; obchodný alebo podnikateľský prieskum; organizovanie výstav na obchodné a reklamné účely; prenájom reklamných priestorov a plôch; príprava inzertných stĺpcov; reklama; sprostredkovateľské práce.

37 - Dozor nad stavbami; informácie o opravách; inštalácia a opravy dopravných i poznávacích značiek a ich súčasti; klampiárstvo a inštalatérsvo; maľovanie a opravy reklamných a informačných tabulí; prenájom stavebných strojov a zariadení; stavebné informácie.

(540)



(732) HAKOM, s. r. o., Československej armády 18, 036 01 Martin, SK;

(740) BELEŠČÁK & PARTNERS, s.r.o., Piešťany, SK;

(111) 215091

(151) 8.9.2006

(156) 9.9.2015

(180) 9.9.2025

(210) 6034-2005

(220) 9.9.2005

(442) 1.6.2006

(450) 3.11.2006

8 (511) 44

(511) 44 - Služby nemocníc - verejný inkubátor na záchranu nechcených novorodenciakov.

(540) Hniezdo záchraný

(732) Ghannamová Anna, Mgr., Wolkrova 35, 851 01 Bratislava, SK;

(111) 215106

(151) 8.9.2006

(156) 26.10.2015

(180) 26.10.2025

(210) 6181-2005

(220) 26.10.2005

(442) 1.6.2006

(450) 3.11.2006

8 (511) 9, 16, 28, 41

(511) 9 - Videokazety, CD disky, DVD disky, magnetické a optické nosiče údajov, záznamové disky, nosiče zvukových záznamov a zvukovo-obrazových záznamov, audiovizuálne záznamové disky, všetko na výcvik a výučbu golfu, elektronické periodiká a knihy v elektronickej podobe stiahnuté z telekomunikačnej siete, počítače upravené na simuláciu golfovej hry, nahrané počítačové programy na výučbu a simuláciu golfovej hry.

16 - Periodická a neperiodická tlač a publikácie, periodiká, časopisy, noviny, knihy, brožúry, tlačivá, plagáty, katalógy, kalendáre, príručky, prospekty, ročenky, fotografie, firemné listiny, papierové propagačné materiály, letáky, grafické reprodukcie, informačné produkty na papierových nosičoch, letáky, databázy na papierových nosičoch, tlačéné reklamné a úžitkové manuály, papierové vlajky, pútače z papiera alebo lepenky, kancelárske potreby s výnimkou nábytku, piernický tovar, albumy, atlasy, formuláre, predmety z kartónu, všetko predovšetkým v súvislosti s golfom.

28 - Golfové palice, golfové súpravy palíc, golfové rukavice, golfové vaky s kolieskami alebo bez koliesok, golfové loptičky, športové náradie a doplnky pre golf, zariadenia na cvičenie golfu.

41 - Výučba a výcvik golfu, golfová škola, prevádzkovanie golfových ihrísk, prevádzkovanie golfového klubu, prevádzkovanie fitnesscentra, posilňovne, služby športovísk, telesné cvičenia, výcvik, organizovanie golfových súťaží a turnajov, požičiavanie športového výstroja s výnimkou dopravných prostriedkov, prenájom golfových ihrísk, organizovanie kurzov, výcvikov, vydávanie časopisov, novin a iných periodických publikácií s výnimkou vydávania reklamných a náborových textov, tvorba videofilmov, požičiavanie videopások, sprostredkovanie kultúrnych a športových podujatí, organizovanie hier, zábavy, informácie o možnostiach zábavy, sprostredkovanie uvedených služieb, poskytovanie a sprostredkovanie uvedených služieb prostredníctvom komunikačných médií, elektronickej pošty, počítačových sietí a internetu.

(540)



(732) SlovakPRO, s. r. o., Cyprichova 2476/20, 831 54 Bratislava 3, SK;

(740) Porubčan Róbert, Ing., Ivanka pri Dunaji, SK;

(111) 215216

(151) 11.9.2006

(156) 3.10.2015

(180) 3.10.2025

(210) 1822-2005

(220) 3.10.2005

(442) 1.6.2006

(450) 3.11.2006

8 (511) 5

(511) 5 - Farmaceutické prípravky na ľudské použitie; diagnostické prípravky na ľudské použitie.

(540) LUMINITY

(732) Lantheus Medical Imaging, Inc., 331 Treble Cove Road, Billerica, MA 01862, US;

(740) Čermák Jiří, JUDr., Bratislava, SK;

(111) 215348

(151) 12.10.2006

(156) 30.9.2015

(180) 30.9.2025

(210) 6095-2005

(220) 30.9.2005

(442) 7.7.2006

(450) 7.12.2006

8 (511) 29

(511) 29 - Mlieko, mliečne výrobky, mliečne dezerty, syry všetkých druhov, tavené syry, maslo, smotana, tvaroh, syrové pasty, nátierky obsiahnuté v triede 29, mliečne nápoje patriace do triedy 29.

(540)

TAVEŇÁČIK

(591) žltá, modrá

(732) NiKA, s.r.o., Ľudovíta Stárka 2841, 911 05 Trenčín, SK;

(740) FAJNOR IP s.r.o., Bratislava, SK;

(111) 215353

(151) 12.10.2006

(156) 4.10.2015

(180) 4.10.2025

(210) 6108-2005

(220) 4.10.2005

(442) 7.7.2006

(450) 7.12.2006

8 (511) 36

(511) 36 - Poskytovanie úverov z vlastných zdrojov, sprostredkovanie úverov.

(540)



(591) modrá, oranžovo-červená, biela

(732) POHOTOVOSTĚ, s.r.o., Pribinova 25, 811 09 Bratislava, SK;

(111) 215354

(151) 12.10.2006

(156) 4.10.2015

(180) 4.10.2025

(210) 6110-2005

(220) 4.10.2005

(442) 7.7.2006

(450) 7.12.2006

8 (511) 36

(511) 36 - Sprostredkovanie kúpy, predaja a prenájmu nehnuteľností.

(540)



(591) bordová, čierna

(732) CITYREAL, spol. s r.o., Pribinova 25, 811 09 Bratislava, SK;

(111) 215377
 (151) 12.10.2006
 (156) 16.11.2015
 (180) 16.11.2025
 (210) 6236-2005
 (220) 16.11.2005
 (442) 7.7.2006
 (450) 7.12.2006

8 (511) 35, 36, 41, 43

(511) 35 - Reklamná, propagačná a inzertná činnosť; on-line reklama na počítačovej komunikačnej sieti; prenájom reklamných priestorov, reklamnej plochy a reklamného času; vydávanie a aktualizovanie reklamných materiálov; rozširovanie reklamných materiálov zákazníkom (letáky, prospekty, tlačivá, vzorky); organizovanie výstav, konferencií, seminárov, plesov, večierkov, recepcií, prezentácií, módnych prehliadok na obchodné a reklamné účely.

36 - Zmenárenské služby; prenájom priestorov na účely organizovania výstav, konferencií, seminárov, plesov, večierkov, recepcií, prezentácií, módnych prehliadok, svadieb a promócií.

41 - Zábava, pobavenie; prevádzkovanie priestorov s hracími automatmi; poskytovanie informácií o možnostiach rozptýlenia a zábavy; prevádzkovanie kasín; prevádzkovanie stávkových hier v kasínach; prevádzkovanie stávkových hier pomocou výherných prístrojov; prevádzkovanie stávkových hier pomocou elektronicko-mechanických ruliet; organizovanie výstav, konferencií, seminárov, plesov, večierkov, recepcií, prezentácií a módnych prehliadok.

43 - Reštauračné a kaviarenské služby; služby barov a nočných klubov; hotelierske služby; ubytovacie služby.

(540)



(591) čierna, červená
 (732) CASINOS SLOVAKIA a. s., Miletičova 1, 821 08 Bratislava, SK;
 (740) LITVÁKOVÁ A SPOL., s.r.o., Patentová a známková kancelária, Bratislava, SK;

(111) 215378
 (151) 12.10.2006
 (156) 16.11.2015
 (180) 16.11.2025
 (210) 6237-2005
 (220) 16.11.2005
 (442) 7.7.2006
 (450) 7.12.2006

8 (511) 35, 36, 41, 43

(511) 35 - Reklamná, propagačná a inzertná činnosť; on-line reklama na počítačovej komunikačnej sieti; prenájom reklamných priestorov, reklamnej plochy a reklamného času; vydávanie a aktualizovanie reklamných materiálov; rozširovanie reklamných materiálov zákazníkom (letáky, prospekty, tlačivá, vzorky); organizovanie výstav, konferencií,

seminárov, plesov, večierkov, recepcií, prezentácií, módnych prehliadok na obchodné a reklamné účely.

36 - Zmenárenské služby; prenájom priestorov na účely organizovania výstav, konferencií, seminárov, plesov, večierkov, recepcií, prezentácií, módnych prehliadok, svadieb a promócií.

41 - Zábava, pobavenie; prevádzkovanie priestorov s hracími automatmi; poskytovanie informácií o možnostiach rozptýlenia a zábavy; prevádzkovanie kasín; prevádzkovanie stávkových hier v kasínach; prevádzkovanie stávkových hier pomocou výherných prístrojov; prevádzkovanie stávkových hier pomocou elektronicko-mechanických ruliet; organizovanie výstav, konferencií, seminárov, plesov, večierkov, recepcií, prezentácií a módnych prehliadok.

43 - Reštauračné a kaviarenské služby; služby barov a nočných klubov; hotelierske služby; ubytovacie služby.

(540)



(591) čierna, červená
 (732) CASINOS SLOVAKIA a. s., Miletičova 1, 821 08 Bratislava, SK;
 (740) LITVÁKOVÁ A SPOL., s.r.o., Patentová a známková kancelária, Bratislava, SK;

(111) 215380
 (151) 12.10.2006
 (156) 16.11.2015
 (180) 16.11.2025
 (210) 6239-2005
 (220) 16.11.2005
 (442) 7.7.2006
 (450) 7.12.2006

8 (511) 35, 36, 41, 43

(511) 35 - Reklamná, propagačná a inzertná činnosť; on-line reklama na počítačovej komunikačnej sieti; prenájom reklamných priestorov, reklamnej plochy a reklamného času; vydávanie a aktualizovanie reklamných materiálov; rozširovanie reklamných materiálov zákazníkom (letáky, prospekty, tlačivá, vzorky); organizovanie výstav, konferencií, seminárov, plesov, večierkov, recepcií, prezentácií, módnych prehliadok na obchodné a reklamné účely.

36 - Zmenárenské služby; prenájom priestorov na účely organizovania výstav, konferencií, seminárov, plesov, večierkov, recepcií, prezentácií, módnych prehliadok, svadieb a promócií.

41 - Zábava, pobavenie; prevádzkovanie priestorov s hracími automatmi; poskytovanie informácií o možnostiach rozptýlenia a zábavy; prevádzkovanie kasín; prevádzkovanie stávkových hier v kasínach; prevádzkovanie stávkových hier pomocou výherných prístrojov; prevádzkovanie stávkových hier pomocou elektronicko-mechanických ruliet; organizovanie výstav, konferencií, seminárov, plesov, večierkov, recepcií, prezentácií a módnych prehliadok.

43 - Reštauračné a kaviarenské služby; služby barov a nočných klubov; hotelierske služby; ubytovacie služby.

(540)



(591) čierna, červená

(732) CASINOS SLOVAKIA a. s., Miletičova 1, 821 08 Bratislava, SK;

(740) LITVÁKOVÁ A SPOL., s.r.o., Patentová a známková kancelária, Bratislava, SK;

(111) 215388

(151) 12.10.2006

(156) 18.11.2015

(180) 18.11.2025

(210) 6251-2005

(220) 18.11.2005

(310) 428320

(320) 21.7.2005

(330) CZ

(442) 7.7.2006

(450) 7.12.2006

8 (511) 29, 30

(511) 29 - Mäso, ryby, hydina a divina, mäsové výťažky, ovocie a zelenina konzervované, sušené a zavárané, želé, džemy, vajcia, mlieko a mliečne výrobky, jedlé oleje a tuky.

30 - Káva, čaj, kakao, cukor, ryža, tapioka, ságo, kávové náhradky, múka a prípravky z obilnín, chlieb, pečivo, cukrovinky, zmrzlina, med, melasový sirup, droždie, prášky do cesta, soľ, horčica, ocot, nálevy (na ochutenie), korenie, ľad na osvieženie.

(540) Vitana Šikovné recepty

(732) Vitana, a. s., Mělnická 133, 277 32 Byšice, CZ;

(740) inventa Patentová a známková kancelária s.r.o., Bratislava, SK;

(111) 215389

(151) 12.10.2006

(156) 18.11.2015

(180) 18.11.2025

(210) 6252-2005

(220) 18.11.2005

(310) 430443

(320) 10.10.2005

(330) CZ

(442) 7.7.2006

(450) 7.12.2006

8 (511) 29, 30

(511) 29 - Mäso, ryby, hydina a divina, mäsové výťažky, ovocie a zelenina konzervované, sušené a zavárané, želé, džemy, vajcia, mlieko a mliečne výrobky, jedlé oleje a tuky.

30 - Káva, čaj, kakao, cukor, ryža, tapioka, ságo, kávové náhradky, múka a prípravky z obilnín, chlieb, pečivo, cukrovinky, zmrzlina, med, melasový sirup, droždie, prášky do cesta, soľ, horčica, ocot, nálevy (na ochutenie), korenie, ľad na osvieženie.

sový sirup, droždie, prášky do cesta, soľ, horčica, ocot, nálevy (na ochutenie), korenie, ľad na osvieženie.

(540)



(732) Vitana, a. s., Mělnická 133, 277 32 Byšice, CZ;

(740) inventa Patentová a známková kancelária s.r.o., Bratislava, SK;

(111) 215391

(151) 12.10.2006

(156) 21.11.2015

(180) 21.11.2025

(210) 6254-2005

(220) 21.11.2005

(442) 7.7.2006

(450) 7.12.2006

8 (511) 32

(511) 32 - Pivo; minerálne a sýtené vody a ostatné nealkoholické nápoje; ovocné nápoje a ovocné džúsy; sirupy a iné prípravky na výrobu nápojov; ostatné nealkoholické nápoje zaradené do triedy 32.

(540) PRE RADOSŤ Z KAŽDÉHO DŇA

(732) The Coca-Cola Company, One Coca-Cola Plaza, Atlanta, Georgia 30313, US;

(111) 215497

(151) 12.10.2006

(156) 28.9.2015

(180) 28.9.2025

(210) 6086-2005

(220) 28.9.2005

(442) 7.7.2006

(450) 7.12.2006

8 (511) 5, 9, 10

(511) 5 - Tehotenské testy, testovacie súpravy na určenie ťarchavosti, ovulačné testy, diagnostické prípravky na lekárske účely, chemické prípravky na diagnostikovanie tehotnosti, testovacie súpravy, tyčinky, pásiky, prúžky alebo misky na lekárske účely, testy alebo testovacie súpravy na zistenie požitia drog alebo omamných látok, testy alebo testovacie súpravy na zistenie a určenie infekcie, na zistenie prítomnosti baktérií alebo vírusov, chemické prípravky na farmaceutické alebo lekárske účely, rádioaktívne látky na lekárske účely, rádiologicky kontrastné látky na lekárske účely, chemické činidlá na lekárske a zverolekárske účely, farmaceutické výrobky, zverolekárske vý-

robky, liečivá na ľudskú spotrebu, digestívy na farmaceutické účely, enzýmy na lekárske účely, liečivé prípravky do kúpeľa, plné lekárničky, liečivé nápoje, vitamínové prípravky, vonné soli, absorpčné tampóny, dámske vložky, dezinfekčné prípravky, hygienické výrobky na lekárske použitie, prípravky na osvieženie vzduchu, dietetické látky prispôbené na lekárske účely, náplasti, obväzový materiál, čistiace prípravky na kontaktné šošovky.

9 - Indikátory, meracie prístroje, meracie pomôcky, dozimetre, diagnostické prístroje s výnimkou lekárskeho, prístroje a nástroje vedecké, kontrolné alebo signalizačné, chemické prístroje a nástroje, meradlá, mierky, nahrané počítačové programy na určovanie tehotnosti a/alebo ovulácie, CD a DVD disky, počítače, periférne zariadenia k počítačom, laboratórne téglíky.

10 - Prístroje a zariadenia na lekárske analýzy, lekárske prístroje a nástroje, skúšobné alebo diagnostické prístroje na lekárske účely, tehotenské pásy, rukavice na lekárske účely.

(540) RapiClear

(732) CLEARSKIN II, s.r.o., Antona Bernoláka 51, 010 01 Žilina, SK;

(740) Porubčan Róbert, Ing., Ivanka pri Dunaji, SK;

(111) 215605

(151) 9.11.2006

(156) 17.10.2015

(180) 17.10.2025

(210) 1919-2005

(220) 17.10.2005

(442) 3.8.2006

(450) 4.1.2007

8 (511) 16, 35, 40, 41

(511) 16 - Časopisy (periodiká).

35 - Vydávanie reklamných alebo náborových textov; vydávanie a aktualizovanie reklamných materiálov; rozširovanie reklamných materiálov zákaznikom (letáky, prospekty, tlačivá, vzorky); vydávanie a aktualizovanie reklamných materiálov; rozširovanie reklamných oznamov; zásielkové reklamné služby; uverejňovanie reklamných textov; informácie (obchodné alebo podnikateľské); zabezpečovanie novinového predplatného (pre predplatiteľov).

40 - Informácie o úprave a spracovaní materiálov.

41 - Vydávanie (on-line) kníh a časopisov v elektronickej forme; vydávanie textov s výnimkou reklamných alebo náborových; vydávanie kníh.

(540)



(591) odtiene zelenej

(732) V.O.Č. SLOVAKIA, s.r.o., Školská 23, 040 11 Košice, SK;

(111) 215722

(151) 10.11.2006

(156) 19.12.2015

(180) 19.12.2025

(210) 2342-2005

(220) 19.12.2005

(442) 3.8.2006

(450) 4.1.2007

8 (511) 9, 12, 36, 37, 42

(511) 9 - Geodetické nástroje.

12 - Autá (automobily).

36 - Prenájom nehnuteľností, realitné kancelárie, sprostredkovateľská činnosť s nehnuteľnosťami, oceňovanie a odhady nehnuteľností, správa nehnuteľností, prenájom kancelárskych priestorov.

37 - Stavebníctvo (stavebná činnosť).

42 - Geodézia.

(540)



(591) oranžová, modrá

(732) GEOSPOL, s. r. o., Štefánikova 1435/74, 905 01 Senica, SK;

(111) 215732

(151) 10.11.2006

(156) 23.12.2015

(180) 23.12.2025

(210) 2427-2005

(220) 23.12.2005

(442) 3.8.2006

(450) 4.1.2007

8 (511) 32

(511) 32 - Pivá; minerálne a sytené vody a iné nealkoholické nápoje; ovocné nápoje a ovocné džúsy; sirupy a iné prípravky na výrobu nápojov.

(540) DIZZY

(732) Lidl Stiftung & Co. KG, Stiftsbergstrasse 1, 74167 Neckarsulm, DE;

(740) inventa Patentová a známková kancelária s.r.o., Bratislava, SK;

(111) 215772

(151) 10.11.2006

(156) 8.11.2015

(180) 8.11.2025

(210) 6208-2005

(220) 8.11.2005

(442) 3.8.2006

(450) 4.1.2007

8 (511) 42

(511) 42 - Právnici (komerční) (služby); právny výskum.

(540)



(591) sivá, červená

(732) G&G IURISCONSULTI s. r. o., Šancová 48, 811 05 Bratislava, SK;

(111) 215773

(151) 10.11.2006

(156) 8.11.2015

(180) 8.11.2025

(210) 6209-2005

(220) 8.11.2005

(442) 3.8.2006

(450) 4.1.2007

8 (511) 42

(511) 42 - Právnici (komerční) (služby); právny výskum.

(540)

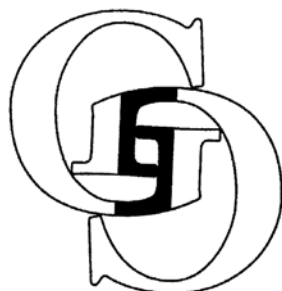

(732) G&G IURISCONSULTI s. r. o., Šancová 48, 811 05 Bratislava, SK;

(111) 215786

(151) 10.11.2006

(156) 25.11.2015

(180) 25.11.2025

(210) 6285-2005

(220) 25.11.2005

(442) 3.8.2006

(450) 4.1.2007

8 (511) 9, 16, 35, 39, 40, 41

(511) 9 - Nosiče informácií so záznamom zvuku a obrazu; elektronické publikácie, najmä periodiká, noviny.

16 - Tlačoviny všetkých druhov, periodická a neperiodická tlač a publikácie, najmä časopisy, noviny, knihy, katalógy, prospekty, plagáty, fotografie, pohľadnice, korešpondenčné lístky, listový papier, kalendáre, obálky, formuláre, tlačivá; knižárske výrobky; propagačné materiály a predmety z papiera a plastických hmôt patriace do tejto triedy.

35 - Reklamná a inzertná činnosť; vydávanie reklamných materiálov; kopírovanie alebo rozmnožovanie dokumentov, dokladov; sprostredkovanie v uvedených službách.

39 - Distribúcia periodickej a neperiodickej tlače; sprostredkovanie v uvedenej službe.

40 - Polygrafické služby, najmä tlačiarne; odborné sprostredkovateľské a poradenské služby v odbore polygrafie.

41 - Vydávanie novín, časopisov, tlačovín, periodík a neperiodických publikácií; vydávanie a edícia elektronicky reprodukovateľných textov, grafických, obrazových a zvukových informácií, ktoré môžu byť opätovne spracovávané v sieti; poskytovanie elektronických publikácií on-line; sprostredkovanie v uvedených službách.

(540) **SCHRÁNKOVÉ NOVINY**

(732) Petit Press, a. s., Lazaretská 12, 811 08 Bratislava, SK;

(740) Hojčuš Peter, Ing., Bratislava, SK;

(111) 215787

(151) 10.11.2006

(156) 6.12.2015

(180) 6.12.2025

(210) 6314-2005

(220) 6.12.2005

(442) 3.8.2006

(450) 4.1.2007

8 (511) 30

(511) 30 - Čaj.

(540)



(591) zelená, biela

(732) MOKATE SA, ul. Katowicka 265, 43-450 Ustron, PL;

(740) Guniš Jaroslav, Mgr., Bratislava, SK;

(111) 215894

(151) 13.12.2006

(156) 16.11.2015

(180) 16.11.2025

(210) 2140-2005

(220) 16.11.2005

(442) 7.9.2006

(450) 1.2.2007

8 (511) 1

(511) 1 - Anódové hmoty, elektródové hmoty, ubíjacie hmoty, kalcinované materiály používané ako nahličovadlá a napeňovadlá, všetko ako chemikálie pre priemysel.

(540)



(732) VUM, a. s., Priemysel'ná 12, 965 63 Žiar nad Hronom, SK;

(111) 215928

(151) 13.12.2006
 (156) 19.12.2015
 (180) 19.12.2025
 (210) 2350-2005
 (220) 19.12.2005
 (442) 7.9.2006
 (450) 1.2.2007

8 (511) 35, 38, 41

(511) 35 - Profesionálne obchodné alebo podnikateľské poradenstvo.
 38 - Informačné kancelárie.
 41 - Vzdelávanie.

(540)



(732) Občianske združenie Vidiecky parlament na Slovensku, Kapitulská 13, 974 01 Banská Bystrica, SK;

(740) BELEŠČÁK & PARTNERS, s.r.o., Piešťany, SK;

(111) 215937

(151) 13.12.2006
 (156) 2.9.2015
 (180) 2.9.2025
 (210) 5992-2005
 (220) 2.9.2005
 (442) 7.9.2006
 (450) 1.2.2007

8 (511) 7

(511) 7 - Stroje a obrábacie stroje; motory a hnacie stroje okrem motorov pre pozemné vozidlá; súkolesia, prevody a ich časti okrem súkolesí a prevodov pre pozemné motorové vozidlá; poľnohospodárske náradie okrem náradia na ručný pohon; liahne; kovoobrábacie stroje a nástroje na iný než ručný pohon; banské stroje a zariadenia; stavebné stroje; zariadenia na vykladanie a nakladanie; rybárske stroje a náradie v rámci tejto triedy; zariadenia a stroje pre chemický priemysel; textilné stroje a zariadenia a ich súčasti; stroje a zariadenia na výrobu a spracovanie nápojov a jedál nezahrnuté v iných triedach; drevárske, drevoobrábacie stroje a zariadenia na spracovanie dreva; zariadenia na výrobu dýh a preglejok a ich súčasti; stroje a zariadenia na výrobu celulózy, lepenky a papiera, stroje a zariadenia na spracovanie papiera, tlačiarenské stroje a knihárske stroje a zariadenia; šijacie stroje; poľnohospodárske stroje a ich príslušenstvo (s výnimkou ručného náradia); obuvnícke stroje; kožu spracujúce stroje; stroje na spracovanie tabaku; sklárske stroje a zariadenia; maliarske a lakovacie stroje a zariadenia; baliace a obalovacie stroje; hrnčiarske kruhy; zariadenia na spracovanie plastov; zariadenia a systémy na výrobu polovodičov; zariadenia na

spracovanie gumi; zariadenia a stroje na ťažbu a spracovanie kameňa a ich častí; neelektrické pohonné mechanizmy (iné ako pre pozemné vozidlá); pneumatické alebo hydraulické stroje a ich súčasti; stroje na dávkovanie lepiacich páso; automatické pečiatkovacie stroje; umývačky riadu; stroje na leštenie; práčky; stroje a prístroje na vákuové čistenie; potravinové mixéry ako stroje; opravárenské stroje a prístroje; mechanické parkovacie zariadenia; umyvárky motorových vozidiel; stroje poháňané rozprašovače insekticídnych, dezinfekčných činidiel a dezodorantov (na iné ako poľnohospodárske účely); časti strojov (nie pre pozemné vozidlá); kosačky na trávu; elektrické zariadenia na sťahovanie a vyťahovanie záclon a roliet; zariadenia a prístroje na lisovanie a drvenie odpadu; štartéry pre motory a hnacie stroje; AC motory (motory na striedavý prúd) a DC motory (motory na jednosmerný prúd), iné ako pre pozemné vozidlá; časti AC motorov a DC motorov, generátory striedavého prúdu (AC generátory), generátory jednosmerného prúdu (DC generátory); elektrické zberné kedy pre dynamá.

(540)



(732) DOOSAN CORPORATION, 18-12, 6th St. Ulchi-Ro, Chung-Gu, Seoul, KR;

(740) Brichtová Tatiana, JUDr., Bratislava, SK;

(111) 215938

(151) 13.12.2006
 (156) 2.9.2015
 (180) 2.9.2025
 (210) 5993-2005
 (220) 2.9.2005
 (442) 7.9.2006
 (450) 1.2.2007

8 (511) 12

(511) 12 - Vozidlá; zariadenia na pohyb po zemi, vode alebo vo vzduchu; lanovky na prepravu nákladov a tovarov; vyklápacie zariadenia ako časti nákladných vozňov a vagónov; posunovače pre banské vozíky; ťahače pre banské vozíky; traktory; neelektrické pohonné mechanizmy pre pozemné vozidlá (okrem ich častí); strojné časti pozemných vozidiel; padáky; zabezpečovacie poplašné zariadenia proti odcudzeniu vozidiel; kolieskové kreslá - invalidné vozíky; striedavé a jednosmerné motory pre pozemné dopravné prostriedky; lode a ich časti a príslušenstvo nezahrnuté v iných triedach; lietadlá a ich časti a príslušenstvo nezahrnuté v iných triedach; koľajové vozidlá a ich časti nezahrnuté v iných triedach; automobily a ich časti a príslušenstvo nezahrnuté v iných triedach; dvojkolesové motorové vozidlá; bicykle a ich časti a príslušenstvo nezahrnuté v iných triedach; detské športové kočíky; rikše; sane a boby ako dopravné prostriedky; dvojkole-

sové vozíky, fúriky, káry, koče ťahané koňom, ťahané vozy, koče; prívesy pre bicykle; adhézne záplaty na opravu duší a pneumatík.

(540)



(732) DOOSAN CORPORATION, 18-12, 6th St. Ulchi-Ro, Chung-Gu, Seoul, KR;

(740) Brichtová Tatiana, JUDr., Bratislava, SK;

(111) 216108

(151) 13.12.2006

(156) 5.12.2015

(180) 5.12.2025

(210) 2234-2005

(220) 5.12.2005

(442) 7.9.2006

(450) 1.2.2007

8 (511) 5, 29, 30, 32

(511) 5 - Dietetické výrobky na liečebné účely; potraviny pre deti, batolata a chorých ako detská a dojčenská výživa; potravinové prípravky a doplnky všetkých druhov ako posilňujúce požívatinu; vitamínové prípravky; požívatinu na doplnenie redukčných diét alebo prípravkov na chudnutie všetko s liečebnými účinkami; prípravky s liečebnými účinkami obsahujúce biochemické katalyzátory, najmä pre fyzicky aktívne osoby, rekonvalescentov a chorých; všetko uvedené určené na lekárske účely.

29 - Mäso a mäsové výrobky ako mäsové krémy, nátierky na chlieb, desiate, predkrmy, predjedlá, lunch, ryby, hydina, zverina, mäsové výtlačky, paštéty, ovocie, huby a zelenina konzervované, sušené a zavárané, konzervované hotové jedlá patriace do tejto triedy, mlieko a mliečne výrobky, mäsové a rybie konzervy, želé, kompóty, jedlé oleje a tuky, ovocné drene, marmelády, džemy, ovocné lekváry, ovocné nátierky.

30 - Kaša ovsená, ovocná, s ryžou, s kukuričnými lupienkami, s ovsenými vločkami, s piškótami, s krupicou, oblátky, cukrovinky vrátane gumových a esencií pre cukrovinky, cukrárske výrobky všetkých druhov, horčica, ocot, kečup a kečupové omáčky, paradajková šťava, chuťové a pikantné omáčky, majonézy, omáčky v prášku, korenie a korenacie zmesi, káva, čaj, kakao, cukor, ryža, kávové náhradky, med, melasový sirup, droždie na kysnutie, soľ, obilné vločky, výrobky na báze sušenej zemiakovej kaše, pšeničnej múky, natívných a modifikovaných škrobov ako zemiakové cesto v prášku, zemiaková kaša v prášku, zemiakové krokety v prášku, zemiakové halušky v prášku, zmes na prípravu knedlí.

32 - Pivá všetkého druhu, minerálne a šumivé vody a iné nealkoholické nápoje, sirupy a iné prípravky na prípravu nápojov, ovocné šťavy a nápoje z ovocných štiav, energetické nápoje, iónové nápoje.

(540) **HAMÁNEK**

(732) Hamé s. r. o., Na Drahách 814, 686 04 Kunovice, CZ;

(111) 216120

(151) 13.12.2006

(156) 7.12.2015

(180) 7.12.2025

(210) 2254-2005

(220) 7.12.2005

(442) 7.9.2006

(450) 1.2.2007

8 (511) 1, 2, 4

(511) 1 - Agrochemikálie s výnimkou fungicídov, herbicídov, insekticídov a prípravkov na ničenie buriny a parazitov, bakteriálne prípravky s výnimkou prípravkov na lekárske a zverolekárske účely, bakteriologické prípravky s výnimkou prípravkov na lekárske a zverolekárske účely, číriace prípravky, čpavok na priemyselné účely, disperzné činidlá na olej, filtračné materiály (chemické prípravky), filtračné materiály (minerálne látky), filtračné materiály (plastické látky v surovom stave), filtračné materiály (rastlinné látky), detergenty na použitie vo výrobnom procese, suroviny a polotovary na výrobu detergentov, detergentné prísady do benzínu, chemické čistiace prostriedky na odstránenie masnoty, chemické prípravky na čistenie oleja, chemické prípravky na čistenie vody, chemické prípravky na laboratórne analýzy s výnimkou analýz na lekárske účely alebo zverolekárske účely, chemické prípravky na odmasťovanie, chemické prípravky na odstraňovanie vosku, chemické prípravky na úpravu a opracovanie zliatin kovov, chemické prípravky na vedecké účely (okrem lekárskeho a veterinárneho účelov), katalyzátory chemické, keramické materiály vo forme častíc, na použitie ako prostriedky na filtrovanie, korózne prípravky, kvapaliny na odstraňovanie síranov z akumulátorov, oleje na činenie kože, oleje na spracovanie kože, organické bielidlá, bieliace činidlá, povrchovo aktívne chemické činidlá, suroviny a polotovary na výrobu povrchovo aktívnych chemických činidiel, organické čistiace prípravky, priemyselné chemikálie, prípravky na oddeľovanie masnoty, prípravky na odstraňovanie masnoty pri výrobe tovarov, syntetické materiály na absorpciu oleja.

2 - Antikorózne oleje, oleje na konzervovanie dreva.

4 - Mazacie oleje, motorové oleje, motorové palivá, pohonné látky, nafta, olej kost'ový na priemyselné účely, olej na konzervovanie kože, olej na konzervovanie muriva, olej na textil, oleje do farieb, oleje na odstránenie debnenia (stavebníctvo), palivový olej, plynový olej, priemyselné oleje, priemyselné tuky, repkový olej na priemyselné účely, rezné chladiace kvapaliny, rezné oleje, slnečnicový olej na priemyselné účely, zvlhčujúci olej, odformovací olej, vykurovací olej, prísady do mazacích olejov, elektroizolačný olej.

(540) **ITO**

(732) PTCHEM, s.r.o., Štvrť kpt. Nálepku 751/1 Dubová, 976 97 Nemecká, SK;

(740) Belička Ivan, Ing., Banská Bystrica, SK;

(111) 216191

(151) 13.12.2006
(156) 24.1.2016
(180) 24.1.2026
(210) 5108-2006
(220) 24.1.2006
(442) 7.9.2006
(450) 1.2.2007

8 (511) 16, 35, 41

(511) 16 - Periodické a n eperiodické publikácie, reklamné tlačoviny, letáky, lósy, tikety, plagáty, kalendáre.

35 - Reklamná, inzertná a propagačná činnosť; on-line reklama na počítačovej komunikačnej sieti; vydávanie, aktualizovanie reklamných materiálov, zasielanie a rozširovanie reklamných materiálov (letáky, prospekty, tlačivá, vzorky) zákazníkom; organizovanie a prevádzkovanie spotrebiteľských lotérií.

41 - Organizovanie a prevádzkovanie lotérií a stávkových hier; organizovanie lotérií a stávkových hier prostredníctvom internetu; organizovanie kurzových stávk; organizovanie kurzových stávk prostredníctvom internetu; organizovanie a prevádzkovanie doplnkových televíznych hier k lotériám; tvorba televíznych programov; organizovanie zábavných súťaží.

(540)



(591) červená, biela, tmavomodrá

(732) TIPOS, národná lotériová spoločnosť, a. s., Brechtanová 1, 830 07 Bratislava, SK;

(740) Litváková Edita, Ing., Bratislava, SK;

(111) 216193

(151) 13.12.2006
(156) 25.1.2016
(180) 25.1.2026
(210) 5111-2006
(220) 25.1.2006
(442) 7.9.2006
(450) 1.2.2007

8 (511) 10

(511) 10 - Prístroje a nástroje chirurgické, lekárske; dialyzačné súpravy; infúzne súpravy; súpravy na enterálnu výživu; transfúzne súpravy, odberové súpravy, transfúzne súpravy pre krvné vaky; prevodové súpravy na zavádzanie akéhokoľvek média do tela alebo z tela pacienta; ich príslušenstvo a náhradné diely.

(540) IS-127 P

(732) GAMA GROUP a. s., Mánesova 3/11, 370 67 České Budějovice, CZ;

(740) Korejzová Petra, JUDr., Bratislava, SK;

(111) 216195

(151) 13.12.2006
(156) 26.1.2016
(180) 26.1.2026
(210) 5113-2006
(220) 26.1.2006
(442) 7.9.2006
(450) 1.2.2007

8 (511) 12

(511) 12 - Zariadenia (prostriedky) na pohyb po zemi, vode, vo vzduchu alebo po koľajniciach.

(540) TIOGA

(732) MARUI LIMITED, 6-24, Motomachi-dori 4-chome, Chuo-ku, Kobe, JP;

(740) ROTT, RŮŽIČKA & GUTTMANN, Bratislava, SK;

(111) 216287

(151) 11.1.2007
(156) 14.11.2015
(180) 14.11.2025
(210) 2124-2005
(220) 14.11.2005
(442) 5.10.2006
(450) 1.3.2007

8 (511) 30, 32

(511) 30 - Káva, čaj, kakao, kávové náhradky, ľad.

32 - Nápoje, najmä pitné vody, vody s príchuťou, minerálne a sýtené vody; a i né nealkoholické nápoje, najmä nealkoholické nápoje, energetické a športové nápoje; ovocné nápoje a ovocné šťavy, sirupy, koncentráty a prášky na výrobu nápojov, najmä vôd s príchuťou, minerálnych a sýtených vôd, nealkoholických nápojov, energetických nápojov, športových nápojov, ovocných nápojov a ovocných štiav a ostatné nealkoholické nápoje zaradené do triedy 32.

(540) LIQUID 8 SYSTEM

(732) THE COCA-COLA COMPANY, One Coca-Cola Plaza, Atlanta, Georgia 30313, US;

(111) 216293

(151) 11.1.2007
(156) 7.12.2015
(180) 7.12.2025
(210) 2253-2005
(220) 7.12.2005
(442) 5.10.2006
(450) 1.3.2007

8 (511) 1, 2, 4

(511) 1 - Agrochemikálie s výnimkou fungicídov, herbicídov, insekticídov a prípravkov na ničenie buriny a parazitov, bakteriálne prípravky s výnimkou prípravkov na lekárske a zverolekárske účely, bakteriologické prípravky s výnimkou prípravkov na lekárske a zverolekárske účely, čiriacie prípravky, čpavok na priemyselné účely, disperzné činidlá na olej, filtračné materiály (chemické prípravky), filtračné materiály (minerálne látky), filtračné materiály (plastické látky v surovom stave), filtračné materiály (rastlinné látky), detergenty na použitie vo výrobnom procese, suroviny a polotovary na výrobu detergentov, detergentné prísady do benzínu, chemické čistiace prostriedky na

odstránenie mastnoty, chemické prípravky na čistenie oleja, chemické prípravky na čistenie vody, chemické prípravky na laboratórne analýzy s výnimkou analýz na lekárske účely alebo zverolekárske účely, chemické prípravky na odmasťovanie, chemické prípravky na odstraňovanie vosku, chemické prípravky na úpravu a opracovanie zliatin kovov, chemické prípravky na vedecké účely (okrem lekárskeho a veterinárneho účelov), katalyzátory chemické, keramické materiály vo forme častíc, na použitie ako prostriedky na filtrovanie, korózne prípravky, kvapaliny na odstraňovanie síranov z akumulátorov, oleje na čistenie kože, oleje na spracovanie kože, organické bielidlá, bieliace činidlá, povrchovo aktívne chemické činidlá, suroviny a polotovary na výrobu povrchovo aktívnych chemických činidiel, organické čistiace prípravky, priemyselné chemikálie, prípravky na oddeľovanie mastnoty, prípravky na odstraňovanie mastnoty pri výrobe tovarov, syntetické materiály na absorpciu oleja.

2 - Antikorózne oleje, oleje na konzervovanie dreva.

4 - Mazacie oleje, motorové oleje, motorové palivá, pohonné látky, nafta, olej kostový na priemyselné účely, olej na konzervovanie kože, olej na konzervovanie muriva, olej na textil, oleje do farieb, oleje na odstránenie debnenia (stavebníctvo), palivový olej, plynový olej, priemyselné oleje, priemyselné tuky, repkový olej na priemyselné účely, rezné chladiace kvapaliny, rezné oleje, slnečnicový olej na priemyselné účely, zvlhčujúci olej, odformovací olej, vykurovací olej, prísady do mazacích olejov, elektroizolačný olej.

(540) **TURBOL**

(732) PTCHEM, s.r.o., Štvrt' kpt. Nálepku 751/1 Dubová, 976 97 Nemecká, SK;

(740) Belička Ivan, Ing., Banská Bystrica, SK;

(111) **216449**

(151) 11.1.2007

(156) 8.12.2015

(180) 8.12.2025

(210) 2266-2005

(220) 8.12.2005

(442) 5.10.2006

(450) 1.3.2007

8 (511) **6, 12, 19, 20, 37, 40, 42**

(511) 6 - Konštrukcie (kovové stavebné), oceľové konštrukcie, stĺpy (kovové), mreže kovové, kovania pre nábytok, konštrukcie (kovové prenosné), konštrukcie (kovové), koše (kovové), lamely (kovové), oplatenie (kovové), parkovacie konštrukcie (kovové) pre bicykle, pletivo (kovové), pletivo drôtené, poštovné schránky (kovové), prefabrikáty stavebné (kovové), prezliakacie kabíny (kovové), priečky kovových zábradlí, priečky stavebné (kovové), reklamné stĺpy (kovové), rolety oceľové, rolety vonkajšie (kovové), schodište (kovové stupne), schody (kovové), schodište kovové, schody pojazdné (mobilné) na odbavovanie cestujúcich (kovové), schránky bezpečnostné, schránky (kovové), schránky (kovové na ručníky), sklenikové konštrukcie (kovové), skrinky (kovové), stĺpy reklamné (kovové), stavebné konštrukcie (kovové), zvodidlá cestné (kovové), telefónne búdky (kovo-

vé), zábradlie kovové, žalúzie (kovové), odpadkové koše (kovové), zastávkové prístrešky (kovové), informačné skrine (kovové), mreže k stromom (kovové), zastávkové označníky (kovové), zahradzovacie stĺpiky (kovové), predajné stánky (kovové), popolníky určené na umiestnenie vo verejných priestoroch (kovové), pamätne tabule (kovové), prvky mestského mobiliára (kovové).

12 - Stojany bicyklov, stojany motocyklov.

19 - Konštrukcie stavebné (nekovové), konštrukcie (nekovové), nástupište nekovové, stĺpy (nekovové), ploty (nekovové), búdky telefónne (nekovové), kabíny kúpeľné (nekovové), nekovové zariadenia na parkovanie bicyklov, mreže (nekovové), mrežové (nekovové), pamätne tabule (nekovové), schodište (nekovová), schody (nekovové), stĺpy na inzerciu (nekovové), stĺpy reklamné (nekovové), stavby prenosné (nekovové), zvodidlá cestné (nekovová), zábradlia (nekovové), žalúzie (nekovové), odpadkové koše (nekovové), zastávkové prístrešky (nekovové), informačné skrine (nekovové), mreže k stromom (nekovové), zastávkové označníky (nekovové), zahradzovacie stĺpiky (nekovové), predajné stánky (nekovové), prvky mestského mobiliára (nekovové).

20 - Nábytok, kovový nábytok, časti nábytku z dreva, obloženie nábytku (nekovové), stoly (kovové), stoly, stoličky, lavičky, stoličky, koše, koše (nekovové), dekoračné predmety (prenosné), pútače z dreva alebo z plastov, sedadlá kovové, schránky z dreva alebo plastov, vývesné tabule, kontajnery (nekovové), kontajnery prepravné (nekovové), ležadlá skladacie, schodíky pohyblivé pre nastupovanie cestujúcich (nekovové), stupne schodové (nekovové), vývesné (návestné) tabule, závery (nekovové), záhradný nábytok.

37 - Údržba nábytku, stavebníctvo, staviteľstvo, inštalácia, údržba, opravy a montáž výrobkov uvedených v triedach 6, 12, 19, 20, profesionálne odborné poradenstvo týkajúce sa uvedených tovarov a zariadení, vykonávanie inžinierskych, priemyselných, bytoch a občianskych stavieb, prípravné a pomocné stavebné práce.

40 - Montáž materiálov na objednávku (pre 3 osoby), povrchové úpravy kovov, dreva a plastov, spracovávanie, opracovávanie a tvárnenie kovov, dreva a plastov, úprava a spracovanie kovových materiálov, pokovovanie, platovanie, ponikľovanie, kováčstvo, zvaračské práce, frézovanie, galvanizácia, pozinkovanie, hobľovanie, chrómovanie, zámočnícke služby, rytie, gravírovanie, spracovanie plastových materiálov, frézovanie, hobľovanie, farbenie plastov, lakovanie dreva a plastov, obrusovanie, brúsenie, presné rezanie, informácie o starostlivosti o materiál, čistenie povrchov (chemickými rozpúšťadlami), spájanie materiálov (pre tretie osoby), informácie o spracovaní a úprave materiálov, poradenská a konzultačná činnosť pri spracovaní a úprave kovov, dreva a plastu, sprostredkovanie uvedených služieb.

42 - Dizajn priemyselný, dizajn grafický, navrhovanie prvkov mestského mobiliára, projektová činnosť, štúdie technických projektov, projekcia (stavebná), technický prieskum, vývoj a výskum nových výrobkov, architektonické poradenstvo, vypracovanie stavebných výkresov, zememeračstvo, odborné poradenstvo týkajúce stavebných prác,

dizajn nábytku a bytového zariadenia a prvkov mestského mobiliáru, sprostredkovanie uvedených služieb.

(540)

skcité

(732) mmcité2 s. r. o., Briianska 2, 911 01 Trenčín, SK;

(740) Belička Ivan, Ing., Banská Bystrica, SK;

(111) 216466

(151) 11.1.2007

(156) 20.10.2015

(180) 20.10.2025

(210) 6155-2005

(220) 20.10.2005

(442) 5.10.2006

(450) 1.3.2007

8 (511) 12

(511) 12 - Automobilové vozidlá, pozemné automobilové vozidlá, ich časti, súčasti a príslušenstvo patriace do tejto triedy.

(540) **TRAFIC GENERATION**

(732) RENAULT s. a. s. société par actions simplifiée, F-92100 Boulogne-Billancourt, FR;

(111) 216469

(151) 11.1.2007

(156) 26.10.2015

(180) 26.10.2025

(210) 6180-2005

(220) 26.10.2005

(442) 5.10.2006

(450) 1.3.2007

8 (511) 18, 24, 27, 40

(511) 18 - Kožená galantéria, predmety z kože a z imitácie kože, kabelky, doplnky z kože a z imitácie kože, sedlárske a taškové výrobky, kabely, brašne, tašky, batohy, puzdrá a obaly z kože, kožené materiály pre interiér automobilov, plošné syntetické materiály najmä na obuvnícke, odevné a nábytkárske účely a automobilový priemysel patriace do tejto triedy, peňaženky, kožené remene, autokľúčenky ako kožená galantéria, nite na šitie kože, imitácie kože, koža, usne ako surovina alebo polotovary, kožené obloženia nábytku, kožené ozdoby na nábytok, kožené cestovné tašky, puzdrá na navštevky.

24 - Textilné materiály pre interiér automobilov, textilné plošné syntetické materiály najmä na obuvnícke a odevné účely patriace do tejto triedy, netkané textilie, obloženie nábytku textilnými látkami, pružné tkaniny, samolepiaci textil nanášaný teplom, tkaniny, látky na textilné využitie, látky s imitáciou kože.

27 - Koberce, rohože, rohožky, predložky, podlahové krytiny, drobné výrobky z kobercov a iných podlahových krytín, úžitkové, spomienkové a reklamné výrobky z kobercov a iných podlahových krytín, kobercové materiály pre interiér automobilov, koberce a iné podlahové krytiny na špeciálne účely ako sú automobilové koberce, proti-

šmykové rohože, vinylové podlahové krytiny, koberčeky, koberčeky do automobilov, predložky do automobilov.

40 - Spracovanie a úprava textilných a plošných syntetických materiálov najmä pre automobilový priemysel a na obuvnícke, odevné a nábytkárske účely, príprava a spájanie plošných textilných syntetických materiálov, najmä lepením, lisovaním, vysokofrekvenčných zvaraním, apretovanie textílií, informácie o úprave a spracovaní materiálov, farbenie látok, spracovanie kože, farbenie kože, ohňovzdorná úprava textilu, ohňovzdorná impregnácia látok, vodovzdorná úprava látok, sedlárska výroba, úprava a spracovanie textilu, rezanie plošných dielov, predovšetkým rezanie z textilu, zvaranie, lepenie látok, sprostredkovanie uvedených služieb.

(540)

TOMATEX

(732) TOMATEX Otrokovice, a. s., tř. T. Bati 1678, 765 82 Otrokovice, CZ;

(740) BELEŠČÁK & PARTNERS, s.r.o., Piešťany, SK;

(111) 216578

(151) 11.1.2007

(156) 22.3.2016

(180) 22.3.2026

(210) 5356-2006

(220) 22.3.2006

(442) 5.10.2006

(450) 1.3.2007

8 (511) 5

(511) 5 - Zverolekárske prípravky a substancie.

(540) **TERRAMYCIN**

(732) Pfizer Products Inc., Eastern Point Road, Groton, Connecticut 06340, US;

(740) Bušová Eva, JUDr., Bratislava, SK;

(111) 216583

(151) 11.1.2007

(156) 4.4.2016

(180) 4.4.2026

(210) 5395-2006

(220) 4.4.2006

(442) 5.10.2006

(450) 1.3.2007

8 (511) 16, 35, 41

(511) 16 - Periodické a neperiodické publikácie, reklamné tlačoviny, letáky, lósy, tikety, plagáty, kalendáre.

35 - Reklamná, inzertná a propagačná činnosť; on-line reklama na počítačovej komunikačnej sieti; vydávanie, aktualizovanie reklamných materiálov, zasielanie a rozširovanie reklamných materiálov (letáky, prospekty, tlačivá, vzorky) zákazníkom; organizovanie a prevádzkovanie spotrebiteľských lotérií.

41 - Organizovanie a prevádzkovanie lotérií a stávkových hier; organizovanie lotérií a stávkových hier prostredníctvom internetu; organizovanie a pre-

vádzkovanie žrebových lotérií; organizovanie kurzových stávk; organizovanie kurzových stávk prostredníctvom internetu; organizovanie a prevádzkovanie doplnkových televíznych hier k lotériám; tvorba televíznych programov; organizovanie zábavných súťaží.

(540) MUCHOTRÁVKA

(732) TIPOS, národná lotériová spoločnosť, a. s., Brečtanová 1, 830 07 Bratislava, SK;

(740) Litváková Edita, Ing., Bratislava, SK;

(111) 216713

(151) 9.2.2007

(156) 13.2.2016

(180) 13.2.2026

(210) 280-2006

(220) 13.2.2006

(442) 3.11.2006

(450) 5.4.2007

8 (511) 1, 3, 7, 11, 24, 35, 37, 39, 40, 43

(511) 1 - Chemické prípravky na odstraňovanie vosku; chemické prípravky na čistenie vody; antistatické prípravky s výnimkou prípravkov pre domácnosť; impregnačné látky chemické na textil a kožu; organické čistiace prípravky; organické bieliace činidlá; prípravky na apretovanie a konečnú úpravu textílií; chemické prípravky proti škvrám na textilných látkach; prípravky na odstraňovanie vodného kameňa s výnimkou prípravkov pre domácnosť; odmasťovacie prípravky na použitie vo výrobnom procese; detergenty na použitie vo výrobnom procese; emulgátory a mikroemulgátory; prípravky na zmäkčovanie vody; organické a anorganické kyseliny; chemické prípravky na údržbu bazénov; filtračná kremelína; chlorid uhličitý; chlórán sodný; chlórové vápno; kyselina citrónová; kyselina askorbová; kyselina mravčia; kyselina octová; kyselina dusičná; kyselina chlorovodíková; kyselina sírová; fosforečnan sodný; hydroxid sodný; siričitan sodný bezvodý; síran meďnatý; metakremičitan sodný; peroxid vodíka; soľ priemyselná a tabletková; aktívne uhlie; chlorid vápenatý; tiosíran sodný; chemikálie pre laboratórne rozpúšťadlá; trichlóretylén; perchlóretylén; acetón.

3 - Avivážne prípravky; čistiace prípravky; chemické prípravky na odmasťovanie okrem prípravkov používaných v priemysle; detergenty okrem detergentov používaných vo výrobnom procese; pracie prípravky; sóda na pranie; škrob na bielizeň; bieliace a čistiace prípravky na kožu; prípravky na odstraňovanie farieb; kozmetické prípravky; mydlá; odstraňovače škvŕn; zmäkčovadlá na bielizeň; zjasňovacie a zosvetľovacie prípravky na šatstvo; dezinfekčné prísady; bieliaca hlinka; prípravky na zosilnenie chemického čistenia šatstva a kože; parfumárske prípravky na šatstvo; pomocné prostriedky pre chemické čistenie (prípravky na obmedzenie peny pri destilácii, neutralizačné prostriedky); prostriedky na mokré čistenie šatstva; prostriedky na ošetrovanie poškodennej kože, na fixáciu a osvieženie farieb na kožu.

7 - Pracie stroje; práčky na pranie a bielenie; čistiace stroje na šatstvo a bielizeň; farbiace stroje; tlakové žehliace stroje; náhradné diely na tieto stroje.

11 - Zariadenia a stroje na čistenie alebo úpravu vody; kotly na pranie; dávkovače; náhradné diely zariadení v práčovniach a čistiarniach.

24 - Posteľná a stolová bielizeň; textilie.

35 - Sprostredkovanie obchodu s tovarmi v uvedených triedach.

37 - Čistenie šatstva, peria, kože a kožušín; chemické čistenie; mangľovanie; opravy odevov; pranie bielizne; žehlenie bielizne; opravy a údržba elektrických strojov a zariadení v čistiarniach, práčovniach a farbiarniach; opravy a údržba motorových vozidiel; prenájom čistiacich strojov a značkových zariadení; oprava a údržba elektrických strojov, zariadení a prístrojov.

39 - Prenájom motorových vozidiel; preprava a skladovanie odpadu; doprava tovaru; doručovanie tovaru; balenie a skladovanie tovaru.

40 - Zušľachtovanie, spracovanie alebo apretácia textilu; bielenie textilu; šitie; farbenie textílií, kože a kožušín; nekrčivá úprava šatstva; protimolová úprava textílií a kožušín; vodovzdorná úprava látok a odevov; likvidácia odpadu; triedenie, spracovanie a recyklácia odpadu.

43 - Bufety; prenájom nábytku; prenájom osobnej kuchynskej a posteľnej bielizne; prenájom stoličiek, obrusov a sklenených výrobkov.

(540)



(591) modrá, červená, biela, čierna

(732) Práčovňa a čistiareň, s. r. o., Priemyselná 9, 949 01 Nitra, SK;

(740) Girmanová Zuzana, Ing., Nitra, SK;

(111) 216849

(151) 9.2.2007

(156) 9.12.2015

(180) 9.12.2025

(210) 2278-2005

(220) 9.12.2005

(442) 3.11.2006

(450) 5.4.2007

8 (511) 3, 5

(511) 3 - Mydlá, prípravky na pestovanie a skrášľovanie tela, najmä prípravky na starostlivosť o pokožku a produkty na starostlivosť o pleť vo forme krémov, gélov a lotiónov, antiperspiranty na osobné použitie, krémy a peny na holenie, prípravky po holení, prípravky na ošetrovanie, umývanie a skrášľovanie vlasov, kúpeľové a sprchovacie prípravky, opaľovacie prípravky a prípravky proti slnku, nie na lekárske účely.

5 - Liečivé prípravky na pestovanie a skrášľovanie tela, najmä prípravky na starostlivosť o extrémne suchú a problematickú pokožku vo forme krémov, gélov a lotiónov, dermatologické prípravky

na starostlivosť o ekzémy, psoriázu a kožné choroby, liečivé prípravky na ošetrovanie, umývanie a skrášľovanie vlasov, liečivé kúpeľové a sprchovacie prípravky, liečivé opaľovacie prípravky a prípravky proti slnku, liečivé prípravky na prevenciu starnutia pokožky.

(540) EUCERIN

- (732) BEIERSDORF AG, Unnastrasse 48, 20253 Hamburg, DE;
 (740) MAJLINGOVÁ & PARTNERS, s.r.o., spoločnosť patentových zástupcov, Bratislava, SK;

(111) 217111

- (151) 14.3.2007
 (156) 26.5.2016
 (180) 26.5.2026
 (210) 994-2006
 (220) 26.5.2006
 (442) 7.12.2006
 (450) 3.5.2007

8 (511) 33, 35, 42

- (511) 33 - Vína všetkých druhov.
 35 - Pomoc pri riadení obchodnej činnosti a sprostredkovaní obchodnej činnosti v uvedenom odbore patriaca do tejto triedy vrátane propagácie.
 42 - Odborné poradenstvo a konzultačné služby v odbore potravinárstva, výskum a vývoj v uvedenom odbore.

(540)



- (732) CHATEAU BZENEC, spol. s r. o., Podháji 421, 696 81 Bzenec, CZ;
 (740) Kubinyi Peter, Bc., Trenčín, SK;

(111) 217139

- (151) 14.3.2007
 (156) 9.1.2016
 (180) 9.1.2026
 (210) 5018-2006
 (220) 9.1.2006
 (442) 7.12.2006
 (450) 3.5.2007

8 (511) 16, 35, 41

- (511) 16 - Periodické a neperiodické publikácie, reklamné tlačoviny, letáky, lósy, tikety, plagáty, kalendáre.
 35 - Reklamná, inzertná a propagačná činnosť; online reklama na počítačovej komunikačnej sieti; vydávanie, aktualizovanie reklamných materiálov, zasielanie a rozširovanie reklamných materiálov (letáky, prospekty, tlačivá, vzorky) zákazníkom.
 41 - Organizovanie a prevádzkovanie lotérií a stávkových hier; organizovanie a prevádzkovanie spotrebiteľských lotérií; organizovanie lotérií a stávkových hier prostredníctvom internetu; organizovanie kurzových stávkov; organizovanie kurzových

stávkov prostredníctvom internetu; organizovanie a prevádzkovanie doplnkových televíznych hier k lotériám; tvorba televíznych programov; organizovanie zábavných súťaží.

(540) e-Kurz

- (732) TIPOS, národná lotériová spoločnosť, a. s., Brečtanová 1, 830 07 Bratislava, SK;
 (740) Litvákova Edita, Ing., Bratislava, SK;

(111) 217277

- (151) 14.3.2007
 (156) 14.3.2016
 (180) 14.3.2026
 (210) 503-2006
 (220) 14.3.2006
 (442) 7.12.2006
 (450) 3.5.2007

8 (511) 29, 35

- (511) 29 - Syry.
 35 - Sprostredkovanie obchodu s uvedeným tovarom a v poľnohospodárskej a živočíšnej výrobe.

(540) teta

- (732) ORAVA MILK, záujmové združenie, Leštiny 126, 027 01 Leštiny, SK;
 (740) Labudík Miroslav, Ing., Kysucké Nové Mesto, SK;

(111) 217326

- (151) 14.3.2007
 (156) 25.5.2016
 (180) 25.5.2026
 (210) 979-2006
 (220) 25.5.2006
 (442) 7.12.2006
 (450) 3.5.2007

8 (511) 11, 16, 17, 19, 21, 35, 37, 40, 42

- (511) 11 - Kachle, kachľové pece a kozuby.
 16 - Firemné listiny, papierové propagačné materiály, letáky, prospekty, tlačivá.
 17 - Izolačné dosky a izolačné materiály pre metalurgiu.
 19 - Keramické obklady, dlaždice, kanalizačná kamenina, expandovaný perlit a výrobky na báze expandovaného perlitu.
 21 - Úžitková keramika.
 35 - Maloobchodná činnosť v oblasti stavebníctva, so stavebnými výrobkami a materiálmi, keramickými výrobkami, kachľami, kachľovými pecami a kozubmi, úžitkovou keramikou, izolačnými doskami a materiálmi; reklama, obchodný alebo podnikateľský prieskum, poradenstvo v obchodnej činnosti, prenájom kancelárskych strojov a zariadení, obchodný manažment a podnikové poradenstvo, organizovanie výstav na obchodné a reklamné účely, odborné obchodné poradenstvo, prieskum trhu.
 37 - Stavba keramických kachlí, kozubov a kachľových pecí, banské práce.
 40 - Spracovanie a úprava keramických surovín a pieskov.
 42 - Výskum a vývoj v oblasti keramiky, perlitu a úpravníctve nerudných surovín, vývoj technologických zariadení pre predmet výskumno-vývojovej činnosti.

(540)



(732) KERKO, a. s., Vajanského 71, 071 01 Michalovce, SK;

(740) Kubinyi Peter, Bc., Trenčín, SK;

(111) 217812

(151) 9.5.2007

(156) 6.3.2016

(180) 6.3.2026

(210) 5285-2006

(220) 6.3.2006

(442) 1.2.2007

(450) 6.7.2007

8 (511) 16, 35, 41

(511) 16 - Periodické a neperiodické publikácie, reklamné tlačoviny, letáky, lósy, tikety, plagáty, kalendáre.

35 - Reklamná, inzertná a propagačná činnosť; on-line reklama na počítačovej komunikačnej sieti; vydávanie, aktualizovanie reklamných materiálov, zasielanie a rozširovanie reklamných materiálov (letáky, prospekty, tlačivá, vzorky) zákazníkom; organizovanie a prevádzkovanie spotrebiteľských lotérií.

41 - Organizovanie a prevádzkovanie lotérií a stávkových hier; organizovanie lotérií a stávkových hier prostredníctvom internetu; organizovanie a prevádzkovanie žrebových lotérií; organizovanie kurzových stávk; organizovanie kurzových stávk prostredníctvom internetu; organizovanie a prevádzkovanie doplnkových televíznych hier k lotériám; tvorba televíznych programov; organizovanie zábavných súťaží.

(540) SRDCOVÉ ESO

(732) TIPOS, národná lotériová spoločnosť, a. s., Brečtanová 1, 830 07 Bratislava, SK;

(740) Litvákova Edita, Ing., Bratislava, SK;

(111) 217871

(151) 9.5.2007

(156) 8.8.2016

(180) 8.8.2026

(210) 5907-2006

(220) 8.8.2006

(442) 1.2.2007

(450) 6.7.2007

8 (511) 5

(511) 5 - Farmaceutické prípravky na ľudské užívanie.

(540) QUESTRAN

(732) E.R. Squibb & Sons, L.L.C., a Delaware Limited Liability Company, Lawrenceville-Princeton Road, Princeton, New Jersey 08540, US;

(740) Čermák Jiří, JUDr., Bratislava, SK;

(111) 217885

(151) 9.5.2007

(156) 14.8.2016

(180) 14.8.2026

(210) 5935-2006

(220) 14.8.2006

(442) 1.2.2007

(450) 6.7.2007

8 (511) 33, 35, 41

(511) 33 - Vína všetkých druhov.

35 - Organizovanie akcií na komerčné a reklamné účely, ako sú napr. spoločenské akcie, ochutnávky vín, súťaže; vydávanie reklamných tlačovín.

41 - Prevádzkovanie klubov, herní; organizovanie a vedenie seminárov, výstav a súťaží; výchovno-zábavné klubové služby a ostatné spoločenské aktivity.

(540)



(591) sivá, modrá, žltá, zelená, červená, čierna, hnedá

(732) VÍNO Mikulov, spol. s r. o., K Vápence 1675/603E, 692 01 Mikulov, CZ;

(740) Kubinyi Peter, Bc., Trenčín, SK;

(111) 217914

(151) 9.5.2007

(156) 22.12.2015

(180) 22.12.2025

(210) 6394-2005

(220) 22.12.2005

(442) 1.2.2007

(450) 6.7.2007

8 (511) 29, 30

(511) 29 - Konzervované, sušené a varené ovocie a zelenina; konzervované strukoviny; sladké nátierky zahrnuté v triede 29.

30 - Múka a cereálne prípravky; ryža; strúhanka; krupica; ingrediencie do pečenia, najmä prášok do pečiva, droždie, vanilkový cukor, sóda bikarbóna (natron), ochucovacie látky, najmä citrónová príchuť; želatínový puding, puding; med, sladké nátierky zahrnuté v triede 30, cereálne výrobky na raňajky.

(540) GARDIS

- (732) Lidl Stiftung & Co. KG, Stiftsbergstraße 1, 74167 Neckarsulm, DE;
 (740) inventa Patentová a známková kancelária s.r.o., Bratislava, SK;

(111) 217945

- (151) 9.5.2007
 (156) 26.5.2016
 (180) 26.5.2026
 (210) 995-2006
 (220) 26.5.2006
 (442) 1.2.2007
 (450) 6.7.2007

8 (511) 33, 35, 42

- (511) 33 - Vína všetkých druhov.
 35 - Pomoc pri riadení obchodnej činnosti a sprostredkovaní obchodnej činnosti v uvedenom odbore patriaca do tejto triedy vrátane propagácie.
 42 - Odborné poradenstvo a konzultačné služby v odbore potravinárstva, výskum a vývoj v uvedenom odbore.

(540)



- (591) čierna, zlatá, červená, bledá zeleno-modrá
 (732) CHATEAU BZENEC, spol. s r. o., Podhájí 421, 696 81 Bzenec, CZ;
 (740) Kubinyi Peter, Bc., Trenčín, SK;

(111) 218009

- (151) 9.5.2007
 (156) 18.8.2016
 (180) 18.8.2026
 (210) 1515-2006
 (220) 18.8.2006
 (442) 1.2.2007
 (450) 6.7.2007

8 (511) 33, 35, 42

- (511) 33 - Vína všetkých druhov.
 35 - Pomoc pri riadení obchodnej činnosti a sprostredkovanie obchodnej činnosti v uvedenom odbore patriace do tejto triedy vrátane propagácie.
 42 - Odborné poradenstvo a konzultačné služby v odbore potravinárstva, výskum a vývoj v danom odbore.

(540)



- (591) čierna, žltá
 (732) BOHEMIA SEKT, s.r.o., Smetanova 220, 332 02 Starý Plzenec, CZ;
 (740) Kubinyi Peter, Bc., Trenčín, SK;

(111) 218467

- (151) 14.6.2007
 (156) 6.12.2015
 (180) 6.12.2025
 (210) 2246-2005
 (220) 6.12.2005
 (442) 1.3.2007
 (450) 2.8.2007

8 (511) 16, 35, 41, 42

- (511) 16 - Brožúry; periodické a neperiodické tlačoviny; knihy; noviny.
 35 - Komerčné informačné kancelárie.
 41 - Organizovanie a vedenie konferencií, kongresov, školení, seminárov a sympózií; poskytovanie elektronických publikácií on-line; vzdelávanie v oblasti ľudských práv, životného prostredia ochrany spotrebiteľa, transparentného, demokratického a spravodlivého rozhodovania a ochrany verejného záujmu.
 42 - Právna pomoc a poradenstvo; právny výskum a právne analýzy; konzultácie v oblasti efektívnej činnosti mimovládnych organizácií; poskytovanie poradenstva v oblasti ľudských práv, životného prostredia, ochrany spotrebiteľa, transparentného, demokratického a spravodlivého rozhodovania a ochrany verejného záujmu.

(540) VIA IURIS

- (732) VIA IURIS, Radničné námestie 9, 902 01 Pezinok, SK;

(111) 218547

- (151) 13.7.2007
 (156) 24.8.2016
 (180) 24.8.2026
 (210) 5978-2006
 (220) 24.8.2006
 (442) 5.4.2007
 (450) 6.9.2007

8 (511) 5

(511) 5 - Farmaceutické prípravky na ľudské použitie.

(540) SOTALEX

(732) Bristol-Myers Squibb Company, a Delaware Corporation, 345 Park Avenue, New York, New York 10154, US;

(740) Čermák Jiří, JUDr., Bratislava, SK;

(111) 218906

(151) 14.8.2007

(156) 23.11.2016

(180) 23.11.2026

(210) 2146-2006

(220) 23.11.2006

(442) 3.5.2007

(450) 4.10.2007

8 (511) 7

(511) 7 - Vrtacie stroje; miešacie stroje; cestné valce; parné valce; práčky na pranie a farbenie; práčky na pranie a bielenie; trepacie stroje; betónové miešачky (stroje); asfaltéry, asfaltovacie stroje; buldozéry; mechanické lopatové nakladače; rýpadlá; dechtovacie stroje; stroje na ukladanie koľajníc; cestné stroje; stroje na výstavbu železníc; vyorávače ako stroje; barany (stroje); stroje na zemné práce; ryhovacie pluhy; nákladné výtahy; žeravy; štartéry pre motory a hnacie stroje; piesty tlmičov ako časti strojov; samohybné zametacie stroje; umývacie zariadenia pre automobily; zariadenia na odstraňovanie odpadu; drviče smetí; drviče odpadu; stroje na lisovanie smetí; stroje na lisovanie odpadu; snehové pluhy; zametacie autá; rozprašovače odpadových vôd; pracie a premývacie zariadenia; elektrické stroje a prístroje na čistenie; miešачky; triediace stroje na priemyselné účely.

(540)**YUTONG**

(732) ZHENGZHOU YUTONG GROUP CO., LTD., A corporation organized and existing under the laws of P. R. China, No. 8 Changchun Road, Hi-tech Industrial Park, Zhengzhou, CN;

(740) ŽOVICOVÁ & ŽOVIC IP, s.r.o., Bratislava, SK;

(111) 218907

(151) 14.8.2007

(156) 23.11.2016

(180) 23.11.2026

(210) 2147-2006

(220) 23.11.2006

(442) 3.5.2007

(450) 4.10.2007

8 (511) 7

(511) 7 - Vrtacie stroje; miešacie stroje; cestné valce; parné valce; práčky na pranie a farbenie; práčky na pranie a bielenie; trepacie stroje; betónové miešачky (stroje); asfaltéry, asfaltovacie stroje; buldozéry; mechanické lopatové nakladače; rýpadlá; dechtovacie stroje; stroje na ukladanie koľajníc; cestné stroje; stroje na výstavbu železníc; vyorávače ako stroje; barany (stroje); stroje na zemné

práce; ryhovacie pluhy; nákladné výtahy; žeravy; štartéry pre motory a hnacie stroje; piesty tlmičov ako časti strojov; samohybné zametacie stroje; umývacie zariadenia pre automobily; zariadenia na odstraňovanie odpadu; drviče smetí; drviče odpadu; stroje na lisovanie smetí; stroje na lisovanie odpadu; snehové pluhy; zametacie autá; rozprašovače odpadových vôd; pracie a premývacie zariadenia; elektrické stroje a prístroje na čistenie; miešачky; triediace stroje na priemyselné účely.

(540)**宇通**

(732) ZHENGZHOU YUTONG GROUP CO., LTD., A corporation organized and existing under the laws of P. R. China, No. 8 Changchun Road, Hi-tech Industrial Park, Zhengzhou, CN;

(740) ŽOVICOVÁ & ŽOVIC IP, s.r.o., Bratislava, SK;

(111) 218914

(151) 14.8.2007

(156) 13.12.2016

(180) 13.12.2026

(210) 2300-2006

(220) 13.12.2006

(442) 3.5.2007

(450) 4.10.2007

9 (511) 19, 20, 24, 25, 35, 39, 41, 43, 44

(511) 19 - Altánky; nekovové prenosné skleníky; nekovové prenosné domčeky, aj záhradné; nekovové pomôcky a zariadenia na piknik patriace do tejto triedy; nekovové prenosné stavby; nekovové stavebné konštrukcie, nekovové konštrukcie na verandy; náhradné diely, časti a súčasti na uvedené tovary; obaly, puzdrá a stojany na uvedené tovary patriace do tejto triedy.

20 - Knižnice ako nábytok, knižnicové police, nábytok; kovový nábytok; kancelársky nábytok; školský nábytok; nábytkové police; dvierka na nábytok; plastové lišty na nábytok; drevené hrany a kostry na nábytok; nekovové príslušenstvo, obloženie alebo ozdoby na nábytok; nekovové kolieska, pánty, závesy na nábytok; hlavové opierky ako časti nábytku; slamené obruby; nekovové stenové kolíky; drevené trámy; stoly, stolové dosky; písacie stoly; rysovacie stoly; kovové stoly a dosky; stoly, dosky, poličky na písacie stroje; stoly, stolíky, podstavce, kostry, stojany pod počítač; trojnožky; toaletné stolíky; servírovacie stolíky, vozíky; sedadlá, stoličky, aj kovové; vysoké stoličky pre deti; stoličky s otvorom; kreslá, divány, pohovky, taburetky; chaise longue - typ čalúneného kresla; kadernické kreslá; lavičky ako nábytok; nekovové lávky; registračné, kartotékové skrine a police do nich; opierky na knihy; komody, bielizníky, zásuvkové kontajnery; príborníky; mobiliár, dekoračné prenosné predmety ako doplnok nábytku; kazety na šperky v výnimkou kaziet z drahých kovov; skrinky s umývadlom ako nábytok; paravány, zásteny ako nábytok; krbové

zásteny; posteľe; drevené kostry postelí; nekovové posteľové vybavenie, kolieska; rozkladacie ležadlá; vitríny; vystavovacie stojany; police, stojany, regály; lavice, pulty, pultíky; detské ohrádky; chodúľky pre deti; kolísky, prútené kolísky; skrinka na hračky; rámy na obrazy; lišty na rámy na obrazy, profily, uhlové podpery na obrazové rámy; búdy, klietky, ležoviská, hniezdiská pre zvieratá chované v domácnosti; psie búdy; vtáčie klietky, búdky; náhradné diely, časti a súčasti na uvedené tovary; obaly, puzdrá a stojany na uvedené tovary patriace do tejto triedy.

24 - Posteľná bielizeň; lôžkoviny; plachty, obliečky, povlaky na podušky, vankúše, aj ozdobné; obliečky, povlaky na matrace ako posteľná bielizeň; prikrývky a pokrývky na posteľ; páperové prikrývky, periny; prikrývky, väčšinou prešivané; posteľné pokrývky z papiera; spacie vaky nahrádzajúce prikrývky; cestovné prikrývky; plédy; štóly; stolová bielizeň, stolové textilie; obrusy, prikrývky, behúne na stôl s výnimkou papierových; obrúsky, textilné prestieranie; podložky na stôl s výnimkou papierových - anglické prestieranie; prestieranie - podložky pod poháre alebo pod taniere; utierky na riad; textilné utierky, obrúsky; kúpeľňové textilie s výnimkou oblečenia; umývacie rukavice; textilné obrúsky na odstraňovanie líčidla, šminiek; textilné utierky na tvár; obaly, puzdrá a stojany na uvedené tovary patriace do tejto triedy.

25 - Pokrývky hlavy; čiapky; klobúky; klobúkové kostry; baretky; cylindre; turbany; štitky na pokrývky hlavy; chrániče uší proti chladu, ako pokrývka hlavy; mitra - klobúk; čelenky; šatky, závoje; závoj - čipková šatka; šály, šály uviazané pod krkom; vlnené šály; rukavice; palčiaky; rukávniky; oblečenie; odevy; oblečenie z kože; oblečenie z imitácie kože; vrchné ošatenie; konfekcia - odevy; nepremokavý odev; kožušiny ako oblečenie; zvrchníky; kabáty, peleríny; plášte; dámske plášte lemované kožušinou; krátke kabátiky; krátke kabáty s kapucňou; gabardénové plášte; kapucne; saká, bundy; kostýmy, obleky; vesty; šaty; sukne; košeľe; blúzky; sedlá na košeľe, blúzky alebo na dámske šaty; goliere; snímateľné goliere; nohavice; krátke, jazdecké alebo spodné nohavice; svetre; pulóvre; pletené svetre; pleteniny ako oblečenie; pletiarsky tovar; ponožky; pančuchy; pančuškové nohavice; päty pančúch; pančuchy absorbujúce pot; podväzky na ponožky alebo na pančuchy, tričká; tielka; športové tričká; dresy; cyklistické oblečenie; športová obuv; topánky na šport; obuv; topánky; náhradné diely, časti a súčasti na uvedené tovary; obaly, puzdrá a stojany na uvedené tovary patriace do tejto triedy.

35 - Sprostredkovanie obchodu s tovarom; zásobovacie služby pre tretie osoby, nákup tovarov a služieb pre iné podniky; maloobchodné služby s bieliacimi a inými prípravkami na pranie a čistenie bielizne, prípravkami na čistenie, leštenie, odmasťovanie a brúsenie, mydlami, voňavkými výrobkami, éterickými olejmi, kozmetickými a toaletnými prípravkami a prostriedkami, ručnými nástrojmi a náradím, hotelovým zariadením, hotelovou výbavou, zariadením záhradnej reštaurácie, zariadeniami detských ihrísk, pomôckami a nástrojmi na piknik; počítačmi a ich príslušenstvom, telekomunikačnými prístrojmi a zariade-

niami; prístrojmi na nahrávanie, záznam, prenos a reprodukciu zvuku alebo obrazu, hudobnými a hracími automatmi, audio, audiovizuálnymi a multimediálnymi zariadeniami a prístrojmi, magnetickými nosičmi údajov a dát, audio a audiovizuálnymi nosičmi, počítačovým programom a softvérom, počítačmi, periférnymi zariadeniami a hardvérom počítačovej techniky, kúpeľňovým zariadením, saunami a ich časťami, príslušenstvom k nim, kozubmi, ražňami, hudobnými nástrojmi, hudobnými skrinkami, piernickým tovarom, papierovými kávovými filtrami, listovým papierom, ozdobnými kvetináčmi z papiera, publikáciami; prospektami; oznámeniami; tlačivami, formulármi; pohľadnicami; jedálnymi lístkami; obrusmi, prikrývkami na stôl; stolovými prestieraniami - obrúskami; podložkami na stôl, anglickým prestieraním; podložkami pod poháre; servítkami; utierkami; papierovými vreckovkami; utierkami na tvár; obrúskami a ručníkmi; toaletným papierom; materiálmi na pečatenie; vreckovkami do mikrovlnných rúr; jednorazovými plienkovými nohavičkami z papiera alebo z buničiny; detskými plienkami; podbradníkmi; baliacim papierom; vrecami, vreckami z papiera alebo z plastických materiálov; lepenkovými alebo papierovými obalmi na fľaše; nekovovými stavebnými materiálmi, rezivom, výrobkami z dreva, nábytkom a príslušenstvom k nemu, zrkadlami, rámami na obrazy, domácimi a kuchynskými potrebami a nádobami, hrami, hračkami, telocvičnými a športovými potrebami, potravinami a nápojmi, cigaretami, cigarami, potrebami pre fajčiarov; maloobchodné služby obchodných domov, super- a hypermarketov; obchodná činnosť prostredníctvom internetu v oblasti komerčných internetových médií; služby týkajúce sa riadenia predajní; reklama; reklamné agentúry; online reklama v počítačovej komunikačnej sieti; organizovanie komerčných alebo reklamných výstav a veľtrhov; rozširovanie reklamných materiálov zákazníkom - letáky, prospekty, tlačivá, vzorky; prenájom reklamného času vo všetkých komunikačných médiách; prenájom reklamných materiálov; prenájom reklamných priestorov; prenájom reklamných plôch; účtovníctvo, vedenie účtovných kníh; fakturovacie služby; sekretárske služby; spracovanie textov; písanie na stroji; prepisovanie; prenájom predajných a nápojových automatov; prenájom informačných kioskov; prenájom predajných automatov; poradenské, konzultačné a informačné služby týkajúce sa uvedených služieb; sprostredkovanie uvedených služieb.

39 - Preprava a skladovanie odpadu; doručovacie služby, kuriérske služby - dokumenty alebo tovar; doručovanie tovaru; služby v doprave a v preprave; dovoz, doprava; nosenie batožín; automobilová preprava; taxislužba; prevoz sanitkou; záchranné služby; autobusová doprava; ťahanie alebo vlečenie dopravných prostriedkov pri poruchách; kamiónová nákladná doprava; prenájom vozidiel; prenájom automobilov; prenájom pretekárskych vozidiel; požičiavanie nosičov na autá; prenájom miesta na parkovanie; parkovanie vozidiel; automobilov - služby; služby parkovísk; preprava turistov; organizovanie ciest, exkurzií; organizovanie okružných výletov; organizovanie okružných plavieb; služby poskytované výletnými loďami;

turistické kancelárie s výnimkou kancelárií poskytujúcich rezerváciu hotelového ubytovania; turistické prehliadky, sprevádzanie turistov; rezervácia turistických prehliadok; doprava lyžiarskymi vlekmí, sedačkami a lanovkami; rezervácia zájazdov; poradenské, konzultačné a informačné služby týkajúce sa uvedených služieb; sprostredkovanie uvedených služieb.

41 - Prenájom stolových hier, fotografická reportáž, fotografovanie, fotografovanie na mikrofilm, informácie o možnostiach rozptýlenia, zábavy; informácie o výchove a vzdelávaní; pedagogické informácie; informácie o možnostiach rekreácie; služby pre oddych a rekreáciu; výchovno-zábavné klubové služby; prevádzkovanie karaoke; organizovanie a vedenie kolokvií; organizovanie a vedenie seminárov; organizovanie a vedenie sympózií; organizovanie a vedenie konferencií; organizovanie a vedenie kongresov; zábava, pobavenie; obveselenie; zábavné parky; organizovanie predstavení - manažérske služby; organizovanie živých vystúpení; digitálna tvorba obrazov na výstupných zariadeniach; prenájom rozhlasových a televíznych prijímačov; požíčovanie videopásov; prenájom zvukových nahrávacích zariadení; prenájom audiopriestrojov a audio a audiovizuálnych nahrávok, záznamov a nosičov; prenájom a požíčovanie prístrojov a zariadení na nahrávanie, záznam, prenos a reprodukciu zvuku a/alebo obrazu, audiovizuálnych a multimediálnych prístrojov a zariadení; plánovanie a organizovanie večierkov; organizovanie plesov; diskotéky - služby; nočné kluby; prevádzkovanie kasín; hranie o peniaze; prevádzkovanie priestorov s hudobnými a hracími automatmi; prevádzkovanie priestorov s predajnými automatmi a s nápojovými automatmi; prevádzkovanie a prenájom hudobných a hracích automatov, aj uvádzaných do činnosti vhođením mince; prenájom zvukových nahrávacích zariadení; prevádzkovanie predajných a nápojových automatov; organizovanie lotérií; online poskytovanie počítačových hier z počítačových sietí; prevádzkovanie športových zariadení; služby športovísk; prenájom športových potrieb; organizovanie športových súťaží; služby v kempingoch so športovým programom; výcvik; praktický výcvik, cvičenie, ukážky; poradenské, konzultačné a informačné služby týkajúce sa uvedených služieb; sprostredkovanie uvedených služieb.

43 - Ubytovacie kancelárie, hotely, penzióny; rezervácia a poskytovanie prechodného ubytovania; poskytovanie, prenájom prechodného ubytovania; rezervácia prechodného ubytovania; hotelierske služby; prevádzkovanie hotelového ubytovania; penzióny; rezervácia hotelov; rezervácia penziónov; motelové služby; turistické ubytovne; prevádzkovanie kempingov; ubytovacie služby pre prázdninové tábory; prenájom turistických stanov; služby reštaurácií, bufetov, hotelov a motelov; reštaurácie, jedálne a závodné jedálne; samoobslužné reštaurácie; kaviarne; barové služby; bufety, rýchle občerstvenie; príprava a dodávka jedál na objednávku do domu; detské jasle; domovy dôchodcov; prenájom prednáškových sál; prenájom prenosných stavieb; prenájom stoličiek, stolov, obrusov a sklenených výrobkov; poskytovanie ubytovania pre zvieratá; poradenské, kon-

zultačné a informačné služby týkajúce sa uvedených služieb; sprostredkovanie uvedených služieb.

44 - Verejné kúpele na účely hygieny; parné kúpele; masáže; záhradníctvo; záhradkárské služby; služby záhradných architektov; údržba trávnikov; rastlinné škôlky; vzdušné a pozemné rozptyľovanie, letecké a povrchové rozmetávanie hnojív a iných poľnohospodárskych chemických látok; liečenie stromov; ničenie buriny; ničenie škodcov v poľnohospodárstve, záhradníctve a lesníctve; prenájom poľnohospodárskych nástrojov a zariadení; aranžovanie kvetov; zhotovovanie vencov; poradenské, konzultačné a informačné služby týkajúce sa uvedených služieb; sprostredkovanie uvedených služieb.

(540)



(732) Brezinová Anna, Pavlova Ves 42, 032 21 Pavlova Ves, SK;

(740) Zahatňanská Gabriela, Ing., Žilina - Strážov, SK;

(111) 218915

(151) 14.8.2007

(156) 13.12.2016

(180) 13.12.2026

(210) 2301-2006

(220) 13.12.2006

(442) 3.5.2007

(450) 4.10.2007

9 (511) 9, 19, 20, 24, 25, 28, 35, 36, 37, 38, 39, 41, 43, 44

(511) 9 - Počítače; zariadenia na spracovanie údajov; rozhrania pre počítače; periférne zariadenia počítačov; hardvér počítačovej techniky; podložky pod myš; mechanizmus na vkladanie počítačových diskov; meniče diskov do počítačov; počítačové programy, počítačový softvér; nahrané programy obsluhujúce počítač; monitorovacie počítačové programy; programy na počítačové hry; elektronické informačné tabule a kiosky; prístroje na nahrávanie, prenos a na reprodukciu zvuku alebo obrazu; audio- a videoprijímače a prehrávače; zvukové nahrávacie zariadenia; zvukové prehrávacie zariadenia, prehrávače; prenosný prehrávač; kazetový prehrávač; prehrávač kompaktných diskov; reproduktory, amplióny; ozvučnice ampliónov; zosilňovače; reproduktory; skrinky, škatule na reproduktory; hracie automaty; hudobné hracie automaty uvádzané do činnosti vhođením mince; jukebox; musicbox; multimediálne zariadenia; hracie automaty, hudobné automaty, hracie skrinky, prístroje a zariadenia uvádzané do činnosti vhođením mince; predajné a nápojové automaty; hracie zariadenia, prístroje na hranie, zábavné zariadenia vyžadujúce pripojenie na televízny prijímač; videohry; magnetické nosiče

údajov a dát; audio a audiovizuálne nosiče; kompaktné disky; magnetické disky; magnetické cylindrické vrstvy; nosiče zvukových nahrávok; zvukové nahrávky na diskoch; pásky na zvukové nahrávanie; pásky so zvukovými nahrávkami; magnetické médiá; magnetické pásky; náhradné diely, časti a súčasti na uvedené tovary; obaly, puzdrá a stojany na uvedené tovary.

19 - Altánky; nekovové prenosné skleníky; nekovové prenosné domčeky, aj záhradné; nekovové pomôcky a zariadenia na piknik; nekovové prenosné stavby; nekovové stavebné konštrukcie; nekovové konštrukcie na verandy; náhradné diely, časti a súčasti na uvedené tovary; obaly, puzdrá a stojany na uvedené tovary patriace do tejto triedy.

20 - Nábytok; kovový nábytok; kancelársky nábytok; školský nábytok; nábytkové police; dvierka na nábytok; plastové lišty na nábytok; drevené hrany a kostry na nábytok; nekovové príslušenstvo, obloženie alebo ozdoby na nábytok; nekovové kolieska, pánty, závesy na nábytok; hlavové opierky ako časti nábytku; slamené obruby; nekovové stenové kolíky; drevené trámy; stoly, stolové dosky; písacie stoly; rysovacie stoly; kovové stoly a dosky; stoly, dosky, poličky na písacie stroje; stoly, stolíky, podstavce, kostry, stojany pod počítač; trojnožky; toaletné stolíky; servírovacie stolíky, vozíky; sedadlá, stoličky, aj kovové; vysoké stoličky pre deti; stoličky s otvorom; kreslá, divány, pohovky, taburetky; chaise longue - typ čalúneného kresla; kadernicke kreslá; lavičky ako nábytok; nekovové lávky; registračné kartotékové skrine a police do nich; knižnice ako nábytok; knižnicové police; opierky na knihy; komody, bielizníky, zásuvkové kontajnery; príborníky; mobiliár, dekoračné prenosné predmety ako doplnok nábytku; kazety na šperky s výnimkou kaziet z drahých kovov; skrinky s umývadlom ako nábytok; paravány, zásteny ako nábytok; krbové zásteny; posteľe; drevené kostry postelí; nekovové posteľové vybavenie, kolieska; rozkladacie ležadlá; vitríny; vystavovacie stojany; police, stojany, regály; lavice, pulty, pultíky; dosky na krájanie; detské ohrádky; chodúľky pre deti; kolísky, prútené kolísky; skrinka na hračky; rámy na obrazy; lišty na rámy na obrazy, profily, uhlové podpery na obrazové rámy; búdy, klietky, ležoviská, hniezdiská pre zvieratá chované v domácnosti; psie búdy; vtáčie klietky, búdky; náhradné diely, časti a súčasti na uvedené tovary; obaly, puzdrá a stojany na uvedené tovary patriace do tejto triedy.

24 - Posteľná bielizeň; lôžkoviny; plachty; obliečky, povlaky na podušky, vankúše, aj ozdobné; obliečky, povlaky na matrace ako posteľná bielizeň; prikrývky a pokrývky na posteľ; páperové prikrývky, periny; prikrývky, väčšinou prešívané; posteľné pokrývky z papiera; spacie vaky nahrádzajúce prikrývky; cestovné prikrývky; plédy; štóly; stolová bielizeň, stolové textílie; obrusy, prikrývky, behúne na stôl s výnimkou papierových; obrúsky, textilné prestieranie; podložky na stôl s výnimkou papierových - anglické prestieranie; prestieranie - podložky pod poháre alebo pod taniere; utierky na riad; textilné utierky, obrúsky; kúpeľňové textílie s výnimkou oblečenia; umývacie rukavice; textilné obrúsky na odstraňovanie

líčidla, šminiek; textilné utierky na tvár; obaly, puzdrá a stojany na uvedené tovary patriace do tejto triedy.

25 - Pokrývky hlavy; čiapky; klobúky; klobúkové kostry; baretky; cylindre; turbany; štítky na pokrývky hlavy; chrániče uší proti chladu ako pokrývka hlavy; mitra - klobúk; čelenky; šatky, závoje; závoj - čipková šatka; šály, šály uviazané pod krkom; vlnené šály; rukavice; palčiaky; rukávniky; oblečenie; odevy; oblečenie z kože; oblečenie z imitácie kože; vrchné ošatenie; konfekcia - odevy; nepremokavý odev; kožušiny ako oblečenie; zvrchníky; kabáty, peleríny; plášte; dámske plášte lemované kožušinou; krátke kabátiky; krátke kabáty s kapučňou; gabardénové plášte; kapucne; saká, bundy; kostýmy, obleky; vesty; šaty; sukne; košeľe; blúzky; sedlá na košeľe, blúzky alebo na dámske šaty; goliere; snímateľné goliere; nohavice; krátke, jazdecké alebo spodné nohavice; svetre; pulóvre; pletené svetre; pleteniny ako oblečenie; pletiarsky tovar; ponožky; pančuchy; pančuškové nohavice; päty pančúch; pančuchy absorbujúce pot; podväzky na ponožky alebo na pančuchy, tričká; tielka; športové tričká; dresy; cyklistické oblečenie; športová obuv; topánky na šport; obuv; topánky; náhradné diely, časti a súčasti na uvedené tovary; obaly, puzdrá a stojany na uvedené tovary patriace do tejto triedy.

28 - Hry, stolové hry; spoločenské hry; hracie žetóny; stolový hokej ako hra; stolový futbal ako hra; stoly ako stolový futbal; hračky; šípky ako hra; zariadenie na bowling; hojdačky; preliezky; detské pieskoviská; detské ihriská; šmykľavky; biliardové stoly, gule; biliardové stoly uvádzané do činnosti vhadením mince; biliardový markér, tabuľka na zaznamenávanie stavu hry; mantinely biliardového stola; biliardové tága; špičky biliardových tág; krieda na biliardové tága; kolky, figúrky; hracie automaty uvádzané do činnosti vhadením mince; hracie automaty s výnimkou automatov fungujúcich po pripojení na televízne prijímače; hry a hračky s výnimkou tých, ktoré vyžadujú pripojenie na televízny prijímač; zariadenia na elektronické hry s výnimkou hier využívajúcich televízne prijímače; náhradné diely, časti a súčasti na uvedené tovary; náhradné náplne do uvedených tovarov; obaly, puzdrá a stojany na uvedené tovary patriace do tejto triedy.

35 - Sprostredkovanie obchodu s tovarom; zásobovacie služby pre tretie osoby, nákup tovarov a služieb pre iné podniky; maloobchodné služby s bieliacimi a inými prípravkami na pranie a čistenie bielizne, prípravkami na čistenie, leštenie, odmasťovanie a brúsenie, mydlami, voňavkárskymi výrobkami, éterickými olejmi, kozmetickými a toaletnými prípravkami a prostriedkami, ručnými nástrojmi a n áradím, hotelovým zariadením, hotelovou výbavou, zariadením záhradnej reštaurácie, zariadeniami detských ihrísk, pomôckami a nástrojmi na piknik; počítačmi a ich príslušenstvom, telekomunikačnými prístrojmi a zariadeniami; prístrojmi na nahrávanie, záznam, prenos a reprodukciu zvuku alebo obrazu, hudobnými a hracími automatmi, audio, audiovizuálnymi a multimediálnymi zariadeniami a prístrojmi, magnetickými nosičmi údajov a dát, audio a audiovizuálnymi nosičmi, počítačovým programom a softvérom, počítačmi, periférnymi zariadeniami a hard-

vérom počítačovej techniky, kúpeľňovým zariadením, saunami a ich časťami, príslušenstvom k nim, kozubmi, ražňami, hudobnými nástrojmi, hudobnými skrinkami, papierenským tovarom, papierovými kávovými filtrami, listovým papierom, ozdobnými kvetináčmi z papiera, publikáciami; prospektmi; oznámeniami; tlačivami, formulármi; pohľadnicami; jedálnymi lístkami; obrusmi, prikrývkami na stôl; stolovými prestieraniami - obrúskami; podložkami na stôl, anglickým prestieraním; podložkami pod poháre; servítkami; utierkami; papierovými vreckovkami; utierkami na tvár; obrúskami a ručníkmi; toaletným papierom; materiálmi na pečatenie; vreckovkami do mikrovlnných rúr; jednorazovými plienkovými nohavičkami z papiera alebo z buničiny; det-skými plienkami; podbradníkmi; baliacim papierom; vrecami, vreckami z papiera alebo z plastických materiálov; lepenkovými alebo papierovými obalmi na fľaše; nekovovými stavebnými materiálmi, rezivom, výrobkami z dreva, nábytkom a príslušenstvom k nemu, zrkadlami, rákami na obrazy, domácimi a kuchynskými potrebami a nádobami, hrami, hračkami, telocvičnými a športovými potrebami, potravinami a nápojmi, cigaretami, cigarami, potrebami pre fajčiarov; maloobchodné služby obchodných domov, super-a hypermarketov; obchodná činnosť prostredníctvom internetu v oblasti komerčných internetových médií; služby týkajúce sa riadenia predajní; reklama; reklamné agentúry; online reklama v počítačovej komunikačnej sieti; organizovanie komerčných alebo reklamných výstav a veľtrhov; rozširovanie reklamných materiálov zákazníkom - letáky, prospekty, tlačivá, vzorky; prenájom reklamného času vo všetkých komunikačných médiách; prenájom reklamných materiálov; prenájom reklamných priestorov; prenájom reklamných plôch; účtovníctvo, vedenie účtovných kníh; fakturovacie služby; spracovanie textov; písanie na stroji; prepisovanie; prenájom predajných a nápojových automatov; prenájom informačných kioskov; prenájom predajných automatov; poradenské, konzultačné a informačné služby týkajúce sa uvedených služieb; obchodné sprostredkovanie služieb uvedených v triedach 36, 37, 38, 39, 41, 43 a 44.

36 - Realitné kancelárie; správa nehnuteľností; sprostredkovatelia nehnuteľností; prenájom nehnuteľností, prenájom domov, bytov a izieb; vedenie nájomných domov; vyberanie, inkasovanie nájomného; ubytovacie kancelárie - byty; poradenské, konzultačné a informačné služby týkajúce sa uvedených služieb.

37 - Stavebníctvo, stavebná činnosť; poradensko-konzultačná činnosť v stavebníctve; čistenie exteriérov budov; čistenie interiérov budov; čistenie, umývanie automobilov; inštalovanie a opravy elektrických spotrebičov; montáž, údržba a opravy počítačov; oprava odevov, šatstva; údržba, čistenie a opravy kože a kožušín; žehlenie, mangľovanie bielizne; pranie alebo čistenie bielizne a šatstva; pranie plienok; stolárska výroba a opravy; umelecká stolárska výroba a opravy; montáž, inštalovanie, servis, opravy, údržba tovarov uvedených v triedach 9, 19, 20, 24, 25 a 28 tohto zoznamu; poradenské, konzultačné a informačné služby týkajúce sa uvedených služieb.

38 - Prenos informácií; služby prenosu údajov a informácií prostredníctvom telekomunikačných prostriedkov; posielanie správ; prenájom zariadení a prístrojov na prenos informácií; prenos informácií prostredníctvom internetu a telekomunikačných sietí; počítačová komunikácia; prenos správ a obrazových informácií pomocou počítača; poskytovanie telekomunikačného, užívateľského prístupu pripojenia do svetovej počítačovej siete; poskytovanie prístupu k elektronickému obchodu ako telekomunikačné služby; prenájom modemov; poradenské, konzultačné a informačné služby týkajúce sa uvedených služieb.

39 - Preprava a skladovanie odpadu; prenájom izieb, prechodné ubytovanie; doručovacie služby, kuriérske služby - dokumenty alebo tovar; doručovanie tovaru; služby v doprave a preprave; dovoz, doprava; nosenie batožín; automobilová preprava; taxislužba; prevoz sanitkou; záchranné služby; autobusová doprava; ťahanie alebo vlečenie dopravných prostriedkov pri poruchách; kamiónová doprava; prenájom vozidiel; prenájom automobilov; prenájom pretekárskych vozidiel; požičiavanie nosičov na autá; prenájom miesta na parkovanie; parkovanie vozidiel; automobilov - služby; služby parkovísk; preprava turistov; organizovanie ciest, exkurzií; organizovanie okružných výletov; organizovanie okružných plavieb; služby poskytované výletnými loďami; turistické kancelárie s výnimkou kancelárií poskytujúcich rezerváciu hotelového ubytovania; turistické prehliačky, sprevádzanie turistov; rezervácia turistických prehliadok; doprava lyžiarskymi vlečkami, sedačkami a lanovkami; rezervácia zájazdov; poradenské, konzultačné a informačné služby týkajúce sa uvedených služieb.

41 - Informácie o možnostiach rozptýlenia, zábavy; informácie o výchove a vzdelávaní; pedagogické informácie; informácie o možnostiach rekreácie; služby pre oddych a rekreáciu; výchovno-zábavné klubové služby; prevádzkovanie karaoke; organizovanie a vedenie kolokvií; organizovanie a vedenie seminárov; organizovanie a vedenie sympózií; organizovanie a vedenie konferencií; organizovanie a vedenie kongresov; zába-va, pobavenie; obveselenie; zábavné parky; organizovanie predstavení - manažérske služby; organizovanie živých vystúpení; digitálna tvorba obrazov na výstupných zariadeniach; prenájom rozhlasových a televíznych prijímačov; požičiavanie videopások; prenájom zvukových nahrávacích zariadení; prenájom audiopriístrojov a audio a audiovizuálnych nahrávok, záznamov a nosičov; prenájom a požičiavanie prístrojov a zariadení na nahrávanie, záznam, prenos a reprodukciu zvuku a/alebo obrazu, audiovizuálnych a multimedialných prístrojov a zariadení; fotografické služby - fotografická reportáž; fotografovanie; fotografovanie na mikrofilm; plánovanie a organizovanie večierkov; organizovanie plesov; diskotéky - služby; nočné kluby; prevádzkovanie kasín; hranie o peniaze; prevádzkovanie priestorov s hudobnými a hracími automatmi; prevádzkovanie priestorov s predajnými automatmi a s nápojovými automatmi; prevádzkovanie a prenájom hudobných a hracích automatov, aj uvádzaných do činnosti vzhľadom na mince; prenájom zvukových nahrávacích zariadení; prevádzkovanie predajných

a nápojových automatov; organizovanie lotérií; on line poskytovanie počítačových hier z počítačových sietí; prevádzkovanie športových zariadení; služby športovísk; prenájom športových potrieb; organizovanie športových súťaží; služby v kempingoch so športovým programom; výcvik; praktický výcvik, cvičenie, ukážky; poradenské, konzultačné a informačné služby týkajúce sa uvedených služieb; prenájom hudobných a hracích automatov; prenájom stolových hier.

43 - Ubytovacie kancelárie, hotely, penzióny; rezervácia a poskytovanie prechodného ubytovania; poskytovanie, prenájom prechodného ubytovania; rezervácia prechodného ubytovania; hotelierske služby; prevádzkovanie hotelového ubytovania; penzióny; rezervácia hotelov; rezervácia penziónov; motelové služby; turistické ubytovne; prevádzkovanie kempingov; ubytovacie služby pre prázdninové tábory; prenájom turistických stanov; služby reštaurácií, bufetov, hotelov a motelov; reštaurácie, jedálne a závodné jedálne; samoobslužné reštaurácie; kaviarne; barové služby; bufety, rýchle občerstvenie; príprava a dodávka jedál na objednávku do domu; detské jasle; domovy dôchodcov; prenájom prednáškových sál; prenájom prenosných stavieb; prenájom stoličiek, stolov, obrusov a sklenených výrobkov; poskytovanie ubytovania pre zvieratá; poradenské, konzultačné a informačné služby týkajúce sa uvedených služieb.

44 - Verejné kúpele na účely hygieny; parné kúpele; masáže; záhradníctvo; záhradkárске služby; služby záhradných architektov; údržba trávnikov; rastlinné škôlky; vzdušné a pozemné rozptyľovanie, letecké a p ovrchové rozmetávanie hnojív a iných poľnohospodárskych chemických látok; liečenie stromov; ničenie buriny; ničenie škodcov v poľnohospodárstve, záhradníctve a lesníctve; prenájom poľnohospodárskych nástrojov a zariadení; aranžovanie kvetov; zhotovovanie vencov; poradenské, konzultačné a informačné služby týkajúce sa uvedených služieb.

(540)



(732) Matuláni Štefan, Dopravná 1425/27, 831 06 Bratislava - Rača, SK;

(740) Zahatňanská Gabriela, Ing., Žilina - Strážov, SK;

(111) 218917

(151) 14.8.2007
 (156) 15.12.2016
 (180) 15.12.2026
 (210) 2306-2006
 (220) 15.12.2006
 (442) 3.5.2007
 (450) 4.10.2007

8 (511) 16, 35, 40

(511) 16 - Papiernický tovar; hárky papiera; drevený papier; termopapier; papier na pečenie (tzv. pekársky); kuchynský papier; papier do plotrových strojov; papier do k opírovacích strojov; priesvitný pauzovací papier, strihové papiere; faxový papier; xeroxové roly papiera; papierové pásy; papierové a termopásy do registračných pokladní, váh, parkovacích automatov, bankomatov a iných registračných zariadení; jednovrstvové pokladničné kotúčiky; samoprepisovacie kotúčiky s kópiou; farebné pásy; papier do registračných strojov; papierové pásy; štítky a karty na zaznamenávanie počítačových programov; pásy do tlačiarní k počítačom; papier do rádiogramov; papierové zástavy, vľajky; papierové kornúty; uhľový kopírovací papier; štítky, papierové nálepky; nálepky, lepiace štítky; etikety s výnimkou textilných; kožené etikety na batožinu; lepiace pásy, nálepky na kancelárske použitie alebo pre domácnosť; lepiaca páska ako kancelárska pomôcka na lepenie; obálky, obaly ako papiernický tovar; reklamné tabule z papiera, kartónu alebo lepenky; pútače z papiera alebo z lepenky; adresové štítky do adresovacích strojov; tlačiacie pásy s výnimkou textilných.

35 - Sprostredkovanie obchodu s tovarom; maloobchodné služby s kancelárskymi potrebami, papiernickým tovarom, papierovými výrobkami, obalmi, plastickými hmotami a s výrobkami z nich, textíliami a textilnými výrobkami, rozširovanie vzoriek; kancelárie zaoberajúce sa dovozom a vývozom; riadenie obchodných alebo priemyselných podnikov; poradenské, konzultačné a informačné služby týkajúce sa uvedených služieb; sprostredkovanie uvedených služieb.

40 - Laminovanie; spracovanie, úprava papiera - rezanie papiera na finálne výrobky; poradenské, konzultačné a informačné služby týkajúce sa uvedených služieb; sprostredkovanie uvedených služieb.

(540)



(732) REZPA, spol. s r. o., Dolný Val 3, 010 01 Žilina, SK;

(740) Zahatňanská Gabriela, Ing., Žilina - Strážov, SK;

(111) 218922

(151) 14.8.2007
 (156) 11.1.2016
 (180) 11.1.2026
 (210) 5023-2006
 (220) 11.1.2006
 (442) 3.5.2007
 (450) 4.10.2007

9 (511) 30

(511) 30 - Syrová omáčka.

(540)



(591) modrá, červená, žltá, zelená, biela

(732) SAVENCIA S.A., 42 rue Rieussec, 78220 Viroflay, FR;

(111) 218925

(151) 14.8.2007

(156) 25.5.2016

(180) 25.5.2026

(210) 5609-2006

(220) 25.5.2006

(442) 3.5.2007

(450) 4.10.2007

8 (511) 16, 35, 41

(511) 16 - Periodické a neperiodické publikácie, reklamné tlačoviny, letáky, lósy, tikety, plagáty, kalendáre.

35 - Reklamná, inzertná a propagačná činnosť; online reklama v počítačovej komunikačnej sieti; vydávanie, aktualizovanie reklamných materiálov, zasielanie a rozširovanie reklamných materiálov (letáky, prospekty, tlačivá, vzorky) zákazníkom.

41 - Organizovanie a prevádzkovanie lotérií a stávkových hier; organizovanie lotérií a stávkových hier prostredníctvom internetu; organizovanie a prevádzkovanie spotrebiteľských lotérií; organizovanie a prevádzkovanie žrebových lotérií; organizovanie kurzových stávk; organizovanie kurzových stávk prostredníctvom internetu.

(540) ZLATÝ DÁŽĎ

(732) TIPOS, národná loteriová spoločnosť, a. s., Brečtanová 1, 830 07 Bratislava, SK;

(740) Litvákova Edita, Ing., Bratislava, SK;

(111) 218993

(151) 14.8.2007

(156) 13.12.2016

(180) 13.12.2026

(210) 6466-2006

(220) 13.12.2006

(442) 3.5.2007

(450) 4.10.2007

8 (511) 10

(511) 10 - Prístroje a nástroje chirurgické, lekárske, veterinárne; dialyzačné súpravy; infúzne súpravy; súpravy na enterálnu výživu; transfúzne súpravy; odberové súpravy; transfúzne súpravy na krvné

vaky; prevodové súpravy na zavádzanie akéhokoľvek média do tela alebo z tela pacienta; ich príslušenstvo a náhradné diely; lekárske prístroje z plastu jednorazové, odsávačky hlienov, cievky na zavádzanie kyslíka, spojovacie hadičky, zavzdušňovače, odvzdušňovače, cievky pupočné, cievky endobronchiálne, striekačky pre diabetikov, krvné vaky, vrecká na odber moču, nástavce na meranie tlaku, Petriho misky, mikrofiltračné doštičky, veterinárne pomôcky z plastov.

(540)



(591) modrá, ružová, sivá, biela

(732) GAMA GROUP a. s., Mánesova 3/11, 370 67 České Budějovice, CZ;

(740) Korejzová Petra, JUDr., Bratislava, SK;

(111) 219034

(151) 30.8.2007

(156) 8.8.2016

(180) 8.8.2026

(210) 5905-2006

(220) 8.8.2006

(442) 1.2.2007

(450) 4.10.2007

8 (511) 5

(511) 5 - Farmaceutické prípravky na ľudské použitie.

(540) LITALIR

(732) Bristol-Myers Squibb Company, a Delaware Corporation, 345 Park Avenue, New York, New York 10154, US;

(740) Čermák Jiří, JUDr., Bratislava, SK;

(111) 219321

(151) 17.9.2007

(156) 20.11.2016

(180) 20.11.2026

(210) 6370-2006

(220) 20.11.2006

(442) 7.6.2007

(450) 2.11.2007

8 (511) 3

(511) 3 - Bieliace a iné prípravky na pranie a čistenie bielizne, avivážne prostriedky na textilie, plákanie prípravky na bielizeň a riady, prípravky na čistenie textílií, prostriedky na odstraňovanie škvrn; škrob na bielizeň; čistiace, leštiace, odmasťovacie a brúsne prípravky; mydlá.

(540) PERSIL - Jedinečná čistota, ktorú môžete vidieť, cítiť a ovoňať

(732) HENKEL AG & Co. KGaA, Henkelstrasse 67, 40589 Düsseldorf, DE;

(740) Korejzová Petra, JUDr., Bratislava, SK;

(111) 219812

(151) 9.11.2007
(156) 15.12.2016
(180) 15.12.2026
(210) 6488-2006
(220) 15.12.2006
(442) 2.8.2007
(450) 7.1.2008

8 (511) 5, 7, 11

(511) 5 - Osviežovače vzduchu, prípravky na osvieženie vzduchu a náhradné náplne k nim, dezodoranty a ich náplne, bylenné osviežovače vzduchu, bylenné prípravky na osvieženie vzduchu a náhradné náplne, prípravky na čistenie vzduchu, prípravky na prevoňanie vzduchu, prípravky na osvieženie, prevoňanie a dezodorizáciu vzduchu na použitie do odparovačov.

7 - Odparovače, ich diely a vybavenie.

11 - Prístroje a nástroje na prevoňanie, osvieženie a dezodorizáciu vzduchu, odparovače na prevoňanie, osvieženie a dezodorizáciu vzduchu, prístroje a nástroje na uvoľnenie a dispergáciu osviežovacích prípravkov vzduchu, vôní a dezodorantov do atmosféry, časti a vybavenie pre uvedený tovar.

(540) OLYNTH

(732) Johnson & Johnson, spoločnosť zriadená podľa zákonov štátu New Jersey, One Johnson & Johnson Plaza, New Brunswick, New Jersey 08933-7001, US;

(740) Bušová Eva, JUDr., Bratislava, SK;

(111) 220077

(151) 11.12.2007
(156) 14.6.2016
(180) 14.6.2026
(210) 925-2007
(220) 14.6.2006
(442) 6.9.2007
(450) 5.2.2008

9 (511) 3, 5, 10, 21

(511) 3 - Neliečivé toaletné prípravky, zubné pasty, ústne vody a osviežovače dychu, prípravky na ústnu hygienu, zubné gély, bieliace prípravky, prípravky na leštenie zubov, prípravky na bielenie zubov a urýchľovače, prípravky na kozmetické odstraňovanie škvŕn.

5 - Liečivé prípravky na ústnu hygienu, liečivé prípravky na leštenie zubov, liečivé prípravky na bielenie zubov, liečivé ústne vody, liečivé bieliace prípravky.

10 - Prístroje na starostlivosť o ústnu hygienu, ohybné zubné vložky na jedno použitie.

21 - Zubné kefky, špáradlá, zubné nite, kartáče a špongie, k nim patriace držiaky a príslušenstvo.

(540)



(591) oranžová, zelená

(732) GLAXO GROUP LIMITED, 980 Great West Road, Brentford, Middlesex TW8 9GS, GB;

(740) Zivko Mijatovic and Partners s.r.o., Bratislava, SK;

(111) 220136

(151) 20.12.2007
(156) 13.12.2016
(180) 13.12.2026
(210) 2299-2006
(220) 13.12.2006
(442) 3.5.2007
(450) 5.2.2008

9 (511) 19, 20, 24, 25, 35, 39, 41, 43, 44

(511) 19 - Altánky; nekovové prenosné skleníky; nekovové prenosné domčeky, aj záhradné; nekovové pomôcky a zariadenia na piknik patriace do tejto triedy; nekovové prenosné stavby; nekovové stavebné konštrukcie, nekovové konštrukcie na verandy; náhradné diely, časti a súčasti na uvedené tovary; obaly, puzdrá a stojany na uvedené tovary patriace do tejto triedy.

20 - Knižnice ako nábytok, knižnicové police, nábytok; kovový nábytok; kancelársky nábytok; školský nábytok; nábytkové police; dvierka na nábytok; plastové lišty na nábytok; drevené hrany a kostry na nábytok; nekovové príslušenstvo, obloženie alebo ozdoby na nábytok; nekovové kolieska, pánty, závesy na nábytok; hlavové opierky ako časti nábytku; slamené obruby; nekovové stenové kolíky; drevené trámy; stoly, stolové dosky; písacie stoly; rysovacie stoly; kovové stoly a dosky; stoly, dosky, poličky na písacie stroje; stoly, stoličky, podstavce, kostry, stojany pod počítač; trojnožky; toaletné stoličky; servírovacie stoličky, vozíky; sedadlá, stoličky, aj kovové; vysoké stoličky pre deti; stoličky s otvorom; kreslá, divány, pohovky, taburetky; chaise longue - typ čalúneného kresla; kadernícke kreslá; lavičky ako nábytok; nekovové lávky; registračné, kartotékové skrine a police do nich; opierky na knihy; komody, bielizníky, zásuvkové kontajnery; príborníky; mobiliár, dekoratívne prenosné predmety ako doplnok nábytku; kazety na šperky s výnimkou kaziet z drahých kovov; skrinky s umývadlom ako nábytok; paravány, zásteny ako nábytok; krbové zásteny; posteľe; drevené kostry postelí; nekovové posteľové vybavenie, kolieska; rozkladacie ležadlá; vitríny; vystavovacie stojany; police, stojany, regály; lavice, pulty, pultíky; detské ohradky; chodúľky pre deti; kolísky, prútené kolísky; skrinka na hračky; rámy na obrazy; lišty na rámy na obrazy, profily, uhlové podpery na obrazové rámy; búdy, klietky, ležoviská, hniezdiská pre zvieratá chované v domácnosti; psie búdy; vtáčie klietky, búdky; náhradné diely, časti a súčasti na uvedené tovary; obaly, puzdrá a stojany na uvedené tovary patriace do tejto triedy.

24 - Posteľná bielizeň; lôžkoviny; plachty; obliečky, povlaky na podušky, vankúše, aj ozdobné; obliečky, povlaky na matrace ako posteľná bielizeň; prikrývky a pokrývky na posteľ; páperové prikrývky, periny; prikrývky, väčšinou prešívané; posteľné pokrývky z papiera; spacie vaky nahrádzajúce prikrývky; cestovné prikrývky; plédy; štóly; stolová bielizeň, stolové textilie; obrusy, prikrývky, behúne na stôl s výnimkou papie-

rových; obrúsky, textilné prestieranie; podložky na stôl s výnimkou papierových - anglické prestieranie; prestieranie - podložky pod poháre alebo pod taniere; utierky na riad; textilné utierky, obrúsky; kúpeľňové textilie s výnimkou oblečenia; umývacie rukavice; textilné obrúsky na odstraňovanie líčidla, šminiek; textilné utierky na tvár; obaly, puzdrá a stojany na uvedené tovary patriace do tejto triedy.

25 - Pokrývky hlavy; čiapky; klobúky; klobúkové kostry; baretky; cylindre; turbany; štítky na pokrývka hlavy; chrániče uší proti chladu, ako pokrývka hlavy; mitra - klobúk; čelenky; šatky, závoje; závoj - čipková šatka; šály, šály uviazané pod krkom; vlnené šály; rukavice; palčiaky; rukávniky; oblečenie; odevy; oblečenie z kože; oblečenie z imitácie kože; vrchné ošatenie; konfekcia - odevy; nepremokavý odev; kožušiny ako oblečenie; zvrchníky; kabáty, peleríny; plášte; dámske plášte lemované kožušinou; krátke kabátiky; krátke kabáty s kapucňou; gabardénové plášte; kapucne; saká, bundy; kostýmy, obleky; vesty; šaty; sukne; košele; blúzky; sedlá na košele, blúzky alebo na dámske šaty; goliere; snímateľné goliere; nohavice; krátke, jazdecké alebo spodné nohavice; svetre; pulóvre; pletené svetre; pleteniny ako oblečenie; pletiarsky tovar s výnimkou ponožkového a pančuchového tovaru; tričká; tielka; športové tričká; dresy; cyklistické oblečenie; náhradné diely, časti a súčasti na uvedené tovary s výnimkou náhradných dielov, častí a súčastí obuvi, ponožkového a pančuchového tovaru; obaly, puzdrá a stojany na uvedené tovary patriace do tejto triedy s výnimkou obalov, puzdier a stojanov na obuv, ponožkový a pančuchový tovar.

35 - Sprostredkovanie obchodu s tovarom s výnimkou sprostredkovania obchodu s obuvou, ponožkovým a pančuchovým tovarom a obalmi, puzdrami a stojanmi určenými na tieto tovary; zásobovacie služby pre tretie osoby, nákup tovarov a služieb pre iné podniky; maloobchodné služby s bieliacimi a inými prípravkami na pranie a čistenie bielizne, prípravkami na čistenie, leštenie, odmasťovanie a brúsenie, mydlami, voňavkárskymi výrobkami, éterickými olejmi, kozmetickými a toaletnými prípravkami a prostriedkami, ručnými nástrojmi a náradím, hotelovým zariadením, hotelovou výbavou, zariadením záhradnej reštaurácie, zariadeniami detských ihrísk, pomôckami a nástrojmi na piknik; počítačmi a ich príslušenstvom, telekomunikačnými prístrojmi a zariadeniami; prístrojmi na nahrávanie, záznam, prenos a reprodukciu zvuku alebo obrazu, hudobnými a hracími automatmi, audio, audiovizuálnymi a multimedialnými zariadeniami a prístrojmi, magnetickými nosičmi údajov a dát, audio a audiovizuálnymi nosičmi, počítačovým programom a softvérom, počítačmi, periférnymi zariadeniami a hardvérom počítačovej techniky, kúpeľňovým zariadením, saunami a ich časťami, príslušenstvom k nim, kozubmi, ražňami, hudobnými nástrojmi, hudobnými skrinkami, papiernickým tovarom, papierovými kávovými filtrami, listovým papierom, ozdobnými kvetináčmi z papiera, publikáciami; prospektami; oznámeniami; tlačivami, formulármi; pohľadnicami; jedálnymi lístkami; obrusmi, prikrývkami na stôl; stolovými prestieraniami - obrúskami; podložkami na stôl, anglickým pre-

stieraním; podložkami pod poháre; servítkami; utierkami; papierovými vreckovkami; utierkami na tvár; obrúskami a ručníkmi; toaletným papierom; materiálmi na pečatenie; vreckovkami do mikrovlnných rúr; jednorazovými plienkovými nohavičkami z papiera alebo z buničiny; detskými plienkami; podbradníkmi; baliacim papierom; vrecami, vreckami z papiera alebo z plastických materiálov; lepenkovými alebo papierovými obalmi na fľaše; nekovovými stavebnými materiálmi, rezivom, výrobkami z dreva, nábytkom a príslušenstvom k nemu, zrkadlami, rámami na obrazy, domácimi a kuchynskými potrebami a nádobami, hrami, hračkami, telocvičnými a športovými potrebami, potravinami a nápojmi, cigaretami, cigarami, potrebami pre fajčiarov; maloobchodné služby obchodných domov, super- a hypermarketov; obchodná činnosť prostredníctvom internetu v oblasti komerčných internetových médií s výnimkou obchodnej činnosti vo vzťahu k obuvi, ponožkovému a pančuchovému tovaru a obalov, puzdier stojanov určených pre tieto tovary; služby týkajúce sa riadenia predajní; reklama; reklamné agentúry; online reklama v počítačovej komunikačnej sieti; organizovanie komerčných alebo reklamných výstav a veľtrhov; rozširovanie reklamných materiálov zákazníkom - letáky, prospekty, tlačivá, vzorky; prenájom reklamného času vo všetkých komunikačných médiách; prenájom reklamných materiálov; prenájom reklamných priestorov; prenájom reklamných plôch; účtovníctvo, vedenie účtovných kníh; fakturovacie služby; sekretárske služby; spracovanie textov; písanie na stroji; prepisovanie; prenájom predajných a nápojových automatov; prenájom informačných kioskov; prenájom predajných automatov; poradenské, konzultačné a informačné služby týkajúce sa uvedených služieb; sprostredkovanie uvedených služieb.

39 - Preprava a skladovanie odpadu; doručovacie služby, kuriérske služby - dokumenty alebo tovar; doručovanie tovaru; služby v doprave a v preprave; dovoz, doprava; nosenie batožín; automobilová preprava; taxislužba; prevoz sanitkou; záchranné služby; autobusová doprava; ťahanie alebo vlečenie dopravných prostriedkov pri poruchách; kamiónová nákladná doprava; prenájom vozidiel; prenájom automobilov; prenájom pretekárskych vozidiel; požičiavanie nosičov na autá; prenájom miesta na parkovanie; parkovanie vozidiel, automobilov - služby; služby parkovísk; preprava turistov; organizovanie ciest, exkurzií; organizovanie okružných výletov; organizovanie okružných plavieb; služby poskytované výletnými loďami; turistické kancelárie s výnimkou kancelárií poskytujúcich rezerváciu hotelového ubytovania; turistické prehliadky, sprevádzanie turistov; rezervácia turistických prehliadok; doprava lyžiarskymi vlečkami, sedačkami a lanovkami; rezervácia zájazdov; poradenské, konzultačné a informačné služby týkajúce sa uvedených služieb; sprostredkovanie uvedených služieb.

41 - Prenájom stolových hier, fotografická reportáž, fotografovanie, fotografovanie na mikrofilm, informácie o možnostiach rozptýlenia, zábavy; informácie o výchove a vzdelávaní; pedagogické informácie; informácie o možnostiach rekreácie; služby pre oddych a rekreáciu; výchovno-zábavné

klubové služby; prevádzkovanie karaoke; organizovanie a vedenie kolokvií; organizovanie a vedenie seminárov; organizovanie a vedenie sympózií; organizovanie a vedenie konferencií; organizovanie a vedenie kongresov; zábava, pobavenie; obveselenie; zábavné parky; organizovanie predstavení - manažérske služby; organizovanie živých vystúpení; digitálna tvorba obrazov na výstupných zariadeniach; prenájom rozhlasových a televíznych prijímačov; požičiavanie videopásov; prenájom zvukových nahrávacích zariadení; prenájom audioprístrojov a audio a audiovizuálnych nahrávok, záznamov a nosičov; prenájom a požičiavanie prístrojov a zariadení na nahrávanie, záznam, prenos a reprodukciu zvuku a/alebo obrazu, audiovizuálnych a multimediálnych prístrojov a zariadení; plánovanie a organizovanie večierkov; organizovanie plesov; diskotéky - služby; nočné kluby; prevádzkovanie kasín; hranie o peniaze; prevádzkovanie priestorov s hudobnými a hracími automatmi; prevádzkovanie priestorov s predajnými automatmi a s nápojovými automatmi; prevádzkovanie a prenájom hudobných a hracích automatov, aj uvádzaných do činnosti vhođením mince; prenájom zvukových nahrávacích zariadení; prevádzkovanie predajných a nápojových automatov; organizovanie lotérií; online poskytovanie počítačových hier z počítačových sietí; prevádzkovanie športových zariadení; služby športovísk; prenájom športových potrieb; organizovanie športových súťaží; služby v kempingoch so športovým programom; výcvik; praktický výcvik, cvičenie, ukážky; poradenské, konzultačné a informačné služby týkajúce sa uvedených služieb; sprostredkovanie uvedených služieb.

43 - Ubytovacie kancelárie, hotely, penzióny; rezervácia a poskytovanie prechodného ubytovania; poskytovanie, prenájom prechodného ubytovania; rezervácia prechodného ubytovania; hotelierske služby; prevádzkovanie hotelového ubytovania; penzióny; rezervácia hotelov; rezervácia penziónov; motelové služby; turistické ubytovne; prevádzkovanie kempingov; ubytovacie služby pre prázdninové tábory; prenájom turistických stanov; služby reštaurácií, bufetov, hotelov a motelov; reštaurácie, jedálne a závodné jedálne; samoobslužné reštaurácie; kaviarne; barové služby; bufety, rýchle občerstvenie; príprava a dodávka jedál na objednávku do domu; detské jasle; domovy dôchodcov; prenájom prednáškových sál; prenájom prenosných staviel; prenájom stoličiek, stolov, obrusov a sklenených výrobkov; poskytovanie ubytovania pre zvieratá; poradenské, konzultačné a informačné služby týkajúce sa uvedených služieb; sprostredkovanie uvedených služieb.

44 - Verejné kúpele na účely hygieny; parné kúpele; masáže; záhradníctvo; záhradkárské služby; služby záhradných architektov; údržba trávnikov; rastlinné škôlky; vzdušné a pozemné rozptyľovanie, letecké a p ovrchové rozmetávanie hnojív a iných poľnohospodárskych chemických látok; liečenie stromov; ničenie buriny; ničenie škodcov v poľnohospodárstve, záhradníctve a lesníctve; prenájom poľnohospodárskych nástrojov a zariadení; aranžovanie kvetov; zhotovovanie venčov; poradenské, konzultačné a informačné služby týkajúce sa uvedených služieb; sprostredkovanie uvedených služieb.

(540)

Villa Betula

(732) Brezinová Anna, Pavlova Ves 42, 032 21 Pavlova Ves, SK;

(740) Zahatňanská Gabriela, Ing., Žilina - Strážov, SK;

(111) 220348

(151) 11.1.2008

(156) 6.1.2016

(180) 6.1.2026

(210) 632-2007

(220) 6.1.2006

(442) 4.10.2007

(450) 5.3.2008

9 (511) 5, 35, 41, 42

(511) 5 - Farmaceutické prípravky a látky.

35 - Zhromažďovanie rozličných výrobkov pre tretie osoby za účelom umožniť zákazníkom, aby si výrobky mohli pohodlne prehliadať a kupovať v maloobchodných lekárňach; organizovanie obchodných a podnikateľských konferencií; pomoc v oblasti obchodného riadenia; všetky uvedené služby zahrnuté do triedy 35.

41 - Vzdelávacie, školiace a rozvojové služby týkajúce sa prevádzky lekární; informácie týkajúce sa vzdelávania, školení a rozvoja poskytované online z počítačovej databázy alebo prostredníctvom internetu, všetko týkajúce sa prevádzky lekární.

42 - Návrhárske služby, týkajúce sa interiérov obchodov a priedelí obchodov, všetko v triede 42; odborné služby poskytované lekárňami, najmä konzultačné a poradenské služby týkajúce sa zdravotnej starostlivosti, zdravotnej kondície, výživy a diagnostických služieb.

(540)



(591) zelená, oranžová, červená

(732) Glaxo Group Limited, 980 Great West Road, Brentford, Middlesex TW8 9GS, GB;

(740) Zivko Mijatovic and Partners s.r.o., Bratislava, SK;

(111) 222734

(151) 17.9.2008

(156) 12.4.2016

(180) 12.4.2026

(210) 2381-2007

(220) 12.4.2006

(442) 6.6.2008

(450) 6.11.2008

9 (511) 25, 35

(511) 25 - Obuv a odevy, menovite pokrývky hlavy, kravaty a šatky, šály, klobúky, rukavice, opasky, ponožky, pletený tovar, pančucháče, podkolenky a pančuškové nohavice.

35 - Služby maloobchodnej predajne s obuvou a módnymi doplnkami; počítačové online maloobchodné služby v oblasti obuvi, odevov, peňaženiek, kabeliek a batohov, prístupné prostredníctvom globálnych počítačových sietí.

(540)

(591) oranžová, modrá

(732) Payless ShoeSource Worldwide, Inc., Jayhawk Towers, 700 S.W. Jackson Street, Suite 202, Topeka, Kansas 66603, US;

(740) ROTT, RŮŽIČKA & GUTTMANN, Bratislava, SK;

(111) 224494

(151) 2.4.2009

(156) 4.1.2016

(180) 4.1.2026

(210) 29-96

(220) 4.1.1996

(442) 7.10.1998

(450) 7.5.2009

7 (511) 29

(511) 29 - Syry.

(540)

(591) žltá, modrá, červená, zelená

(732) SAVENCIA S.A., 42 rue Rieussec, 78220 Viroflay, FR;

(111) 226490

(151) 11.12.2009

(156) 9.12.2015

(180) 9.12.2025

(210) 2271-2005

(220) 9.12.2005

(442) 7.9.2009

(450) 8.2.2010

9 (511) 9, 16, 35, 38, 39, 40, 41, 42

(511) 9 - Nahraté nosiče dát, zvuku a obrazu, elektronické publikácie, najmä s obsahom reportáží, správ, informácií, elektronické zoznamy a adresáre, elektronicky šírené informačné materiály, časopisy, knihy, obchodné a odborné publikácie.

16 - Tlačoviny a polygrafické výrobky, periodická a neperiodická tlač, najmä časopisy, noviny, prílohy novín, knihy, prospekty, letáky, brožúry, katalógy, zoznamy, adresáre, programy, plagáty, fotografie, pohľadnice, kalendáre, knihárske výrobky, propagačné materiály a predmety z papiera, najmä brožúry, letáky, odtlačky; obalový materiál z papiera a plastických hmôt; tlačiarenské typy a štočky; ozdobné predmety z papiera - všetky uvedené tovary výlučne vo vzťahu k vydávaniu titulu v tlačenej a elektronickej podobe.

35 - Reklamná a inzertná činnosť, vyhľadavanie informácií v počítačových súboroch pre zákazníkov, multimediálna reklama na počítačovej komunikačnej sieti, prenájom reklamného času na všetkých komunikačných prostriedkoch, prenájom reklamných plôch, reklama; rozširovanie reklamných materiálov zákazníkom; online reklama na počítačovej komunikačnej sieti; organizovanie výstav na obchodné a reklamné účely; príprava reklamných stĺpcov; sprostredkovanie obchodu s tovarmi; pomoc pri riadení obchodu; vydávanie reklamných materiálov; vydávanie reklamných alebo náborových textov; rozširovanie reklamných alebo inzertných oznamov; uverejňovanie reklamných textov; konzultačná a poradenská činnosť v oblasti obchodu; prieskum trhu; rozhlasová reklama; televízna reklama; zasielanie reklamných materiálov zákazníkom; obchodné sprostredkovanie služieb uvedených v triedach 38, 39, 41 a

38 - Šírenie správ, informácií prostredníctvom informačných sietí, poskytovanie interaktívneho elektronického, zvukového a obrazového spojenia, služby informačných kancelárií zverejňované cez sieťový distribučný systém, prostredníctvom alebo pomocou sieťového distribučného systému.

39 - Distribučná činnosť v odbore zábavných a vzdelávacích tlačovín, publikácií, správ a informácií vrátane ich expedície.

40 - Polygrafické služby, najmä tlačiarenské všetkých druhov.

41 - Vydavateľská činnosť s výnimkou vydávania reklamných a náborových textov, fotografovanie; fotografická reportáž; organizovanie odborných akcií, školení, kurzov, prednášok, konferencií, súťaží a spoločenských akcií, usporadúvanie kultúrnych výstav, nakladateľská, vydavateľská činnosť v odbore zábavných, odborných, spravodajských a vzdelávacích tlačovín, publikácií, správ a informácií, zvukových a audiovizuálnych nosičov, produkčná a agentúrna činnosť v oblasti zábavy, výchovy a kultúry, usporadúvanie zábavných súťaží, záujmových klubov a spoločenských akcií; online poskytovanie elektronických publikácií bez možnosti kopírovania - všetky uvedené služby výlučne vo vzťahu k marketingu a propagačnej činnosti printovej elektronickej verzie.

42 - všetky služby výlučne vo vzťahu k poskytovaniu inzertných služieb.

(540) ADAM

(732) Ringier Axel Springer Slovakia, a. s., Prievozská 14, 821 09 Bratislava, SK;

(740) Porubčan Róbert, Ing., Ivanka pri Dunaji, SK;

(111) 230127
 (151) 14.7.2011
 (156) 5.7.2016
 (180) 5.7.2026
 (210) 1544-2010
 (220) 5.7.2006
 (442) 5.4.2011
 (450) 5.9.2011

9 (511) 30

(511) 30 - Kakao, sušienky, torty, cukrárske pečivo a cukrovinky, med, melasový sirup, zmrzliny.

(540)



(732) The Garden Company Limited, 58 Castle Peak Road, Kowloon, HK;

(740) Tomeš Pavol, Ing., Bratislava, SK;

(111) 234152
 (151) 13.2.2013
 (156) 6.6.2015
 (180) 6.6.2025
 (210) 1180-2012
 (220) 6.6.2005
 (442) 5.11.2012
 (450) 3.4.2013

10(511) 25

(511) 25 - Odevy, obuv, pokrývky hlavy; nohavice, šortky, pyžamové kabátiky, bundy, saká, plášte, krátke teplé kabáty s kapucňou, kardigany, svetre, športové uniformy, rukavice, plavky, bielizeň, ponožky; klobúky a čiapky.

(540)



(732) SGG Lisco LLC, One Fruit of the Loom Drive, Bowling Green, Kentucky 42103, US;

(111) 241347
 (151) 2.12.2015
 (156) 19.11.2011
 (180) 19.11.2021
 (210) 3434-2001
 (220) 19.11.2001
 (442) 3.11.2004
 (450) 7.1.2016

7 (511) 16, 41

(511) 16 - Noviny, tlačoviny.
 41 - Vydavateľská činnosť.

(540)



(732) Petit Press, a. s., Lazaretská 12, 811 08 Bratislava, SK;

(740) Hojčuš Peter, Ing., Bratislava, SK;

Prevody a prechody práv

(111) **156317**
 (210) 33887
 (732) Ashland Licensing and Intellectual Property LLC,
 5200 Blazer Parkway, Dublin, Ohio 43017, US;
 (770) Ashland Inc., 50 E. Rivercenter Blvd., Covington,
 Kentucky 41012, US;
 (580) 28.12.2015

(111) **156675**
 (210) 35361
 (732) Syntron Material Handling, LLC, 2730 Highway
 145 South, Saultillo, MS 38866, US;
 (770) FMC Technologies, Inc., 1803 Gears Road, Houston,
 Texas 77067, US;
 (580) 11.1.2016

(111) **160579**
 (210) 45511
 (732) INDOFIL INDUSTRIES (NETHERLANDS) B.V.,
 Piet Heinkade 55, 1019GM, Postbox 5924, 1040KE
 Amsterdam, NL;
 (770) Indofil Industries Limited, Kalpataru Square, 4th
 Floor, Off Andheri Kurla Road, Andheri East,
 Mumbai 400 059, IN;
 (580) 28.12.2015

(111) **165193**
 (210) 52395
 (732) PharmaSwiss SA, Industriestrasse 15A, 6300 Zug,
 CH;
 (770) Bristol - Myers Squibb Company, 345 Park Ave-
 nue, New York, NY 10154, US;
 (580) 17.12.2015

(111) **165844**
 (210) 53618
 (732) PharmaSwiss SA, Industriestrasse 15A, 6300 Zug,
 CH;
 (770) E. R. Squibb & Sons, L. L. C., Lawrenceville-Prin-
 ceton Road, 08540 Princeton, New Jersey, US;
 (580) 14.12.2015

(111) **166648**
 (210) 54493
 (732) Perry Ellis International Group Holdings Limi-
 ted, Montague Sterling Center, 5th Floor, East Bay
 Street, Nassau, BS;
 (770) Perry Ellis International, Inc., 3000 NW 107 Ave-
 nue, Miami, Florida 33172, US;
 (580) 9.12.2015

(111) **167730**
 (210) 56163
 (732) Modelo MKT de México, S. de R.L. de C.V.,
 Lago Alberto No. 156, Col. Anáhuac, 11320 Mé-
 xico City, MX;
 (770) Cervecería Modelo, S. de R.L. de C.V., Lago Al-
 berto No. 156, Col. Anáhuac, 11320 México Ci-
 ty, MX;
 (580) 14.1.2016

(111) **168392**
 (210) 56161
 (732) Modelo MKT de México, S. de R.L. de C.V.,
 Lago Alberto No. 156, Col. Anáhuac, 11320 Mé-
 xico City, MX;
 (770) Cervecería Modelo, S. de R.L. de C.V., Lago Al-
 berto No. 156, Col. Anáhuac, 11320 México Ci-
 ty, MX;
 (580) 14.1.2016

(111) **168393**
 (210) 56162
 (732) Modelo MKT de México, S. de R.L. de C.V.,
 Lago Alberto No. 156, Col. Anáhuac, 11320 Mé-
 xico City, MX;
 (770) Cervecería Modelo, S. de R.L. de C.V., Lago Al-
 berto No. 156, Col. Anáhuac, 11320 México Ci-
 ty, MX;
 (580) 14.1.2016

(111) **171879**
 (210) 61205
 (732) Bayer East Coast LLC, 100 Bayer Boulevard,
 Whippany, New Jersey 07981, US;
 (770) Merck Sharp & Dohme Corp., One Merck Drive,
 Whitehouse Station, New Jersey 08889, US;
 (580) 11.12.2015

(111) **172778**
 (210) 62818
 (732) Modelo MKT de México, S. de R.L. de C.V.,
 Lago Alberto No. 156, Col. Anáhuac, 11320 Mé-
 xico City, MX;
 (770) Cervecería Modelo, S. de R.L. de C.V., Lago Al-
 berto No. 156, Col. Anáhuac, 11320 México Ci-
 ty, MX;
 (580) 14.1.2016

(111) **175956**
 (210) 71218
 (732) Bayer East Coast LLC, 100 Bayer Boulevard,
 Whippany, New Jersey 07981, US;
 (770) Merck Sharp & Dohme Corp., One Merck Drive,
 Whitehouse Station, New Jersey 08889, US;
 (580) 11.12.2015

(111) 176676

(210) 74319
(732) Modelo MKT de México, S. de R.L. de C.V., Lago Alberto No. 156, Col. Anáhuac, 11320 México City, MX;
(770) Cervecería Modelo, S. de R.L. de C.V., Lago Alberto No. 156, Col. Anáhuac, 11320 México City, MX;
(580) 14.1.2016

(111) 178451

(210) 63659
(732) Modelo MKT de México, S. de R.L. de C.V., Lago Alberto No. 156, Col. Anáhuac, 11320 México City, MX;
(770) Cervecería Modelo, S. de R.L. de C.V., Lago Alberto No. 156, Col. Anáhuac, 11320 México City, MX;
(580) 14.1.2016

(111) 181884

(210) 2504-95
(732) Fresenius Kabi s.r.o., Želetavská 1525/1, 140 00 Praha 4 - Michle, CZ;
(770) INFUSIA, a. s., Hořátev 104, 289 12 Sadská, CZ;
(580) 12.1.2016

(111) 181885

(210) 2505-95
(732) Fresenius Kabi s.r.o., Želetavská 1525/1, 140 00 Praha 4 - Michle, CZ;
(770) INFUSIA, a. s., Hořátev 104, 289 12 Sadská, CZ;
(580) 12.1.2016

(111) 182527

(210) 2164-95
(732) Premier Nutrition Corporation, 5905 Christie Avenue, Emeryville CA 94608, US;
(770) Société des Produits Nestlé S. A., Vevey, CH;
(580) 12.1.2016

(111) 182639

(210) 2738-95
(732) Bayer East Coast LLC, 100 Bayer Boulevard, Whippany, New Jersey 07981, US;
(770) Merck Sharp & Dohme Corp., One Merck Drive, Whitehouse Station, New Jersey 08889, US;
(580) 11.12.2015

(111) 183247

(210) 2734-95
(732) Cabela's Incorporated, spoločnosť zriadená podľa zákonov štátu Delaware, One Cabela Drive, Sidney, Nebraska 69160, US;
(770) Cabela's Inc., spoločnosť zriadená podľa zákonov štátu Nebraska, One Cabela Drive, Sidney, Nebraska 69160, US;
(580) 28.12.2015

(111) 183782

(210) 3369-95
(732) Bayer East Coast LLC, 100 Bayer Boulevard, Whippany, New Jersey 07981, US;
(770) Merck Sharp & Dohme Corp., One Merck Drive, Whitehouse Station, New Jersey 08889, US;
(580) 11.12.2015

(111) 184493

(210) 1221-96
(732) PharmaSwiss SA, Industriestrasse 15A, 6300 Zug, CH;
(770) Bristol-Myers Squibb Company, spoločnosť zriadená podľa zákonov štátu Delaware, 345 Park Avenue, New York, New York 10154, US;
(580) 14.12.2015

(111) 188746

(210) 708-97
(732) NiKA, s.r.o., Ľudovíta Stárka 2841, 911 05 Trenčín, SK;
(770) NIKA, spol. s r.o., Digital Park II, Einsteinova 23, 851 01 Bratislava, SK;
(580) 21.12.2015

(111) 190181

(210) 3686-97
(732) Meredith Corporation, 1716 Locust Street, Des Moines, Iowa 50309, US;
(770) Weider Publications, LLC, 1000 American Media Way, Boca Raton, Florida 33464-100, US;
(580) 11.12.2015

(111) 190182

(210) 3687-97
(732) Meredith Corporation, 1716 Locust Street, Des Moines, Iowa 50309, US;
(770) Weider Publications, LLC, 1000 American Media Way, Boca Raton, Florida 33464-100, US;
(580) 11.12.2015

(111) 190307

(210) 709-98
(732) Bayer East Coast LLC, 100 Bayer Boulevard, Whippany, New Jersey 07981, US;
(770) MSD International Holdings GmbH, Weystrasse 20, CH-6000 Lucerne 6, CH;
(580) 11.12.2015

(111) 192008

(210) 3002-98
(732) Bayer East Coast LLC, 100 Bayer Boulevard, Whippany, New Jersey 07981, US;
(770) MSD International Holdings GmbH, Weystrasse 20, CH-6000 Lucerne 6, CH;
(580) 11.12.2015

(111) 192239

(210) 2867-98
(732) MPM QUALITY s.r.o., Legionárska 618, 911 01 Trenčín, SK;
(770) MPM - QUALITY v.o.s., Příborská 1473, 738 01 Frýdek-Místek, CZ; MPM QUALITY s.r.o., Legionárska 618, 911 01 Trenčín, SK;
(580) 29.12.2015

(111) 192850

(210) 457-99
(732) INDOFIL INDUSTRIES (NETHERLANDS) B.V., Piet Heinkade 55, 1019GM, Postbox 5924, 1040KE Amsterdam, NL;
(770) Indofil Industries Limited, Kalpataru Square, 4th Floor, Off Andheri Kurla Road, Andheri East, Mumbai 400 059, IN;
(580) 28.12.2015

(111) 193268

(210) 1218-96
(732) PharmaSwiss SA, Industriestrasse 15A, 6300 Zug, CH;
(770) Bristol-Myers Squibb Company, spoločnosť zriadená podľa zákonov štátu Delaware, 345 Park Avenue, New York, New York 10154, US;
(580) 14.12.2015

(111) 198786

(210) 153-2001
(732) Modelo MKT de México, S. de R.L. de C.V., Lago Alberto No. 156, Col. Anáhuac, 11320 México City, MX;
(770) Cervecería Modelo, S. de R.L. de C.V., Lago Alberto No. 156, Col. Anáhuac, 11320 México City, MX;
(580) 14.1.2016

(111) 200142

(210) 972-2001
(732) AKONT HOLDING & CAPITAL LIMITED, Winton House, 2 Woodberry Grove, North Finchley N12 ODR, GB;
(770) AKONT Slovakia, s.r.o. v likvidácii, Zámocká 30, 811 01 Bratislava, SK;
(580) 17.12.2015

(111) 201383

(210) 2601-2001
(732) NiKA, s.r.o., Ľudovíta Stárka 2841, 911 05 Trenčín, SK;
(770) NIKA, spol. s r.o., Digital Park II, Einsteinova 23, 851 01 Bratislava, SK;
(580) 22.12.2015

(111) 202123

(210) 1289-2001
(732) Meander Pro, s.r.o., Háj 52, 044 02 Háj, SK;
(770) MEANDER, spol. s r. o., Turňa nad Bodvou 328, 044 02 Turňa nad Bodvou, SK;
(580) 13.1.2016

(111) 204300

(210) 1480-2002
(732) Meander Pro, s.r.o., Háj 52, 044 02 Háj, SK;
(770) MEANDER, spol. s r. o., Turňa nad Bodvou 328, 044 02 Turňa nad Bodvou, SK;
(580) 13.1.2016

(111) 209234

(210) 55-2004
(732) PharmaSwiss SA, Industriestrasse 15A, 6300 Zug, CH;
(770) Bristol-Myers Squibb Company, a Delaware Corporation, 345 Park Avenue, New York, NY 10154, US;
(580) 17.12.2015

(111) 209704

(210) 61-2004
(732) NiKA, s.r.o., Ľudovíta Stárka 2841, 911 05 Trenčín, SK;
(770) NIKA, spol. s r.o., Digital Park II, Einsteinova 23, 851 01 Bratislava, SK;
(580) 21.12.2015

(111) 209705

(210) 62-2004
(732) NiKA, s.r.o., Ľudovíta Stárka 2841, 911 05 Trenčín, SK;
(770) NIKA, spol. s r.o., Digital Park II, Einsteinova 23, 851 01 Bratislava, SK;
(580) 21.12.2015

(111) 212391

(210) 3279-2004
(732) NiKA, s.r.o., Ľudovíta Stárka 2841, 911 05 Trenčín, SK;
(770) NIKA, spol. s r.o., Digital Park II, Einsteinova 23, 851 01 Bratislava, SK;
(580) 21.12.2015

(111) 212612

(210) 3305-2003
(732) NiKA, s.r.o., Ľudovíta Stárka 2841, 911 05 Trenčín, SK;
(770) NIKA, spol. s r.o., Digital Park II, Einsteinova 23, 851 01 Bratislava, SK;
(580) 21.12.2015

(111) 214307

(210) 880-2005
(732) NiKA, s.r.o., Ľudovíta Stárka 2841, 911 05 Trenčín, SK;
(770) NIKA, spol. s r.o., Digital Park II, Einsteinova 23, 851 01 Bratislava, SK;
(580) 21.12.2015

(111) 214798

(210) 1358-2005
(732) NiKA, s.r.o., Ľudovíta Stárka 2841, 911 05 Trenčín, SK;
(770) NIKA, spol. s r.o., Digital Park II, Einsteinova 23, 851 01 Bratislava, SK;
(580) 22.12.2015

(111) 215262

(210) 349-2005
(732) NiKA, s.r.o., Ľudovíta Stárka 2841, 911 05 Trenčín, SK;
(770) NIKA, spol. s r.o., Digital Park II, Einsteinova 23, 851 01 Bratislava, SK;
(580) 21.12.2015

(111) 215348

(210) 6095-2005
(732) NiKA, s.r.o., Ľudovíta Stárka 2841, 911 05 Trenčín, SK;
(770) NIKA, spol. s r.o., Digital Park II, Einsteinova 23, 851 01 Bratislava, SK;
(580) 21.12.2015

(111) 215699

(210) 2086-2004
(732) NiKA, s.r.o., Ľudovíta Stárka 2841, 911 05 Trenčín, SK;
(770) NIKA, spol. s r.o., Digital Park II, Einsteinova 23, 851 01 Bratislava, SK;
(580) 22.12.2015

(111) 215884

(210) 3080-2003
(732) NiKA, s.r.o., Ľudovíta Stárka 2841, 911 05 Trenčín, SK;
(770) NIKA, spol. s r.o., Digital Park II, Einsteinova 23, 851 01 Bratislava, SK;
(580) 21.12.2015

(111) 217246

(210) 152-2006
(732) NiKA, s.r.o., Ľudovíta Stárka 2841, 911 05 Trenčín, SK;
(770) NIKA, spol. s r.o., Digital Park II, Einsteinova 23, 851 01 Bratislava, SK;
(580) 21.12.2015

(111) 217484

(210) 1101-2006
(732) NiKA, s.r.o., Ľudovíta Stárka 2841, 911 05 Trenčín, SK;
(770) NIKA, spol. s r.o., Digital Park II, Einsteinova 23, 851 01 Bratislava, SK;
(580) 21.12.2015

(111) 218104

(210) 1100-2006
(732) NiKA, s.r.o., Ľudovíta Stárka 2841, 911 05 Trenčín, SK;
(770) NIKA, spol. s r.o., Digital Park II, Einsteinova 23, 851 01 Bratislava, SK;
(580) 21.12.2015

(111) 218215

(210) 1854-2006
(732) NiKA, s.r.o., Ľudovíta Stárka 2841, 911 05 Trenčín, SK;
(770) NIKA, spol. s r.o., Digital Park II, Einsteinova 23, 851 01 Bratislava, SK;
(580) 21.12.2015

(111) 218854

(210) 1889-2006
(732) NiKA, s.r.o., Ľudovíta Stárka 2841, 911 05 Trenčín, SK;
(770) NIKA, spol. s r.o., Digital Park II, Einsteinova 23, 851 01 Bratislava, SK;
(580) 21.12.2015

(111) 218868

(210) 2056-2006
(732) NiKA, s.r.o., Ľudovíta Stárka 2841, 911 05 Trenčín, SK;
(770) NIKA, spol. s r.o., Digital Park II, Einsteinova 23, 851 01 Bratislava, SK;
(580) 22.12.2015

(111) 219096

(210) 2014-2006
(732) NiKA, s.r.o., Ľudovíta Stárka 2841, 911 05 Trenčín, SK;
(770) NIKA, spol. s r.o., Digital Park II, Einsteinova 23, 851 01 Bratislava, SK;
(580) 21.12.2015

(111) 219097

(210) 2015-2006
(732) NiKA, s.r.o., Ľudovíta Stárka 2841, 911 05 Trenčín, SK;
(770) NIKA, spol. s r.o., Digital Park II, Einsteinova 23, 851 01 Bratislava, SK;
(580) 21.12.2015

(111) 219988

(210) 712-2007
(732) NiKA, s.r.o., Ľudovíta Stárka 2841, 911 05 Trenčín, SK;
(770) NIKA, spol. s r.o., Digital Park II, Einsteinova 23, 851 01 Bratislava, SK;
(580) 22.12.2015

(111) 219991

(210) 720-2007
(732) NiKA, s.r.o., Ľudovíta Stárka 2841, 911 05 Trenčín, SK;
(770) NIKA, spol. s r.o., Digital Park II, Einsteinova 23, 851 01 Bratislava, SK;
(580) 22.12.2015

(111) 222292

(210) 5904-2006
(732) PharmaSwiss SA, Industriestrasse 15A, 6300 Zug, CH;
(770) Bristol-Myers Squibb Company, a Delaware Corporation, 345 Park Avenue, New York, New York 10154, US;
(580) 17.12.2015

(111) 224344

(210) 1557-2008
(732) NiKA, s.r.o., Ľudovíta Stárka 2841, 911 05 Trenčín, SK;
(770) NIK A, spol. s r.o., Digital Park II, Einsteinova 23, 851 01 Bratislava, SK;
(580) 21.12.2015

(111) 225224

(210) 6372-2008
(732) Bayer East Coast LLC, 100 B ayer Boulevard, Whippany, New Jersey 07981, US;
(770) MSD International Holdings GmbH, Weystrasse 20, CH-6000 Lucerne 6, CH;
(580) 11.12.2015

(111) 225381

(210) 1856-2008
(732) VAUBEX spol. s r.o., Galvániho 12/B, 821 04 Bratislava, SK;
(770) Vido s.r.o., Pluhova 62, 831 03 Bratislava, SK;
(580) 9.12.2015

(111) 225830

(210) 335-2009
(732) NiKA, s.r.o., Ľudovíta Stárka 2841, 911 05 Trenčín, SK;
(770) NIK A, spol. s r.o., Digital Park II, Einsteinova 23, 851 01 Bratislava, SK;
(580) 4.1.2016

(111) 225860

(210) 5046-2009
(732) NiKA, s.r.o., Ľudovíta Stárka 2841, 911 05 Trenčín, SK;
(770) NIK A, spol. s r.o., Digital Park II, Einsteinova 23, 851 01 Bratislava, SK;
(580) 4.1.2016

(111) 227443

(210) 5732-2009
(732) NiKA, s.r.o., Ľudovíta Stárka 2841, 911 05 Trenčín, SK;
(770) NIK A, spol. s r.o., Digital Park II, Einsteinova 23, 851 01 Bratislava, SK;
(580) 4.1.2016

(111) 227514

(210) 1647-2009
(732) NiKA, s.r.o., Ľudovíta Stárka 2841, 911 05 Trenčín, SK;
(770) NIK A, spol. s r.o., Digital Park II, Einsteinova 23, 851 01 Bratislava, SK;
(580) 4.1.2016

(111) 227515

(210) 1648-2009
(732) NiKA, s.r.o., Ľudovíta Stárka 2841, 911 05 Trenčín, SK;
(770) NIK A, spol. s r.o., Digital Park II, Einsteinova 23, 851 01 Bratislava, SK;
(580) 4.1.2016

(111) 227727

(210) 5719-2009
(732) NiKA, s.r.o., Ľudovíta Stárka 2841, 911 05 Trenčín, SK;
(770) NIK A, spol. s r.o., Digital Park II, Einsteinova 23, 851 01 Bratislava, SK;
(580) 4.1.2016

(111) 227729

(210) 5721-2009
(732) NiKA, s.r.o., Ľudovíta Stárka 2841, 911 05 Trenčín, SK;
(770) NIK A, spol. s r.o., Digital Park II, Einsteinova 23, 851 01 Bratislava, SK;
(580) 4.1.2016

(111) 227730

(210) 5722-2009
(732) NiKA, s.r.o., Ľudovíta Stárka 2841, 911 05 Trenčín, SK;
(770) NIK A, spol. s r.o., Digital Park II, Einsteinova 23, 851 01 Bratislava, SK;
(580) 4.1.2016

(111) 227731

(210) 5726-2009
(732) NiKA, s.r.o., Ľudovíta Stárka 2841, 911 05 Trenčín, SK;
(770) NIK A, spol. s r.o., Digital Park II, Einsteinova 23, 851 01 Bratislava, SK;
(580) 4.1.2016

(111) 227783

(210) 1418-2009
(732) NiKA, s.r.o., Ľudovíta Stárka 2841, 911 05 Trenčín, SK;
(770) NIK A, spol. s r.o., Digital Park II, Einsteinova 23, 851 01 Bratislava, SK;
(580) 4.1.2016

(111) 228377

(210) 5137-2010
(732) NiKA, s.r.o., Ľudovíta Stárka 2841, 911 05 Trenčín, SK;
(770) NIK A, spol. s r.o., Digital Park II, Einsteinova 23, 851 01 Bratislava, SK;
(580) 4.1.2016

(111) 228627

(210) 623-2010
(732) LafargeHolcim Ltd, Zürcherstrasse 156, 8645 Jona, CH;
(770) Holcim (Slovensko) a. s., 906 38 Rohožník, SK;
(580) 29.12.2015

(111) 228803

(210) 5414-2010
(732) NiKA, s.r.o., Ľudovíta Stárka 2841, 911 05 Trenčín, SK;
(770) NIKA, spol. s r.o., Digital Park II, Einsteinova 23, 851 01 Bratislava, SK;
(580) 4.1.2016

(111) 229542

(210) 1515-2010
(732) NiKA, s.r.o., Ľudovíta Stárka 2841, 911 05 Trenčín, SK;
(770) NIKA, spol. s r.o., Digital Park II, Einsteinova 23, 851 01 Bratislava, SK;
(580) 4.1.2016

(111) 230658

(210) 5674-2010
(732) NiKA, s.r.o., Ľudovíta Stárka 2841, 911 05 Trenčín, SK;
(770) NIKA, spol. s r.o., Digital Park II, Einsteinova 23, 851 01 Bratislava, SK;
(580) 4.1.2016

(111) 230659

(210) 5675-2010
(732) NiKA, s.r.o., Ľudovíta Stárka 2841, 911 05 Trenčín, SK;
(770) NIKA, spol. s r.o., Digital Park II, Einsteinova 23, 851 01 Bratislava, SK;
(580) 4.1.2016

(111) 231319

(210) 5814-2010
(732) NiKA, s.r.o., Ľudovíta Stárka 2841, 911 05 Trenčín, SK;
(770) NIKA, spol. s r.o., Digital Park II, Einsteinova 23, 851 01 Bratislava, SK;
(580) 22.12.2015

(111) 232057

(210) 5467-2011
(732) NiKA, s.r.o., Ľudovíta Stárka 2841, 911 05 Trenčín, SK;
(770) NIKA, spol. s r.o., Digital Park II, Einsteinova 23, 851 01 Bratislava, SK;
(580) 22.12.2015

(111) 232298

(210) 5432-2011
(732) Chello Central Europe Műsorszolgáltató Zártkörűen Működő Részvénytársaság, Lomb u. 23-27, H-1139 Budapešť, HU;
(770) TV Paprika Zrt., Lomb u. 23-27, 1139 Budapešť, HU;
(580) 29.12.2015

(111) 233193

(210) 5251-2012
(732) NiKA, s.r.o., Ľudovíta Stárka 2841, 911 05 Trenčín, SK;
(770) NIKA, spol. s r.o., Digital Park II, Einsteinova 23, 851 01 Bratislava, SK;
(580) 4.1.2016

(111) 233384

(210) 5250-2012
(732) NiKA, s.r.o., Ľudovíta Stárka 2841, 911 05 Trenčín, SK;
(770) NIKA, spol. s r.o., Digital Park II, Einsteinova 23, 851 01 Bratislava, SK;
(580) 4.1.2016

(111) 233482

(210) 5266-2012
(732) NiKA, s.r.o., Ľudovíta Stárka 2841, 911 05 Trenčín, SK;
(770) NIKA, spol. s r.o., Digital Park II, Einsteinova 23, 851 01 Bratislava, SK;
(580) 4.1.2016

(111) 233483

(210) 5267-2012
(732) NiKA, s.r.o., Ľudovíta Stárka 2841, 911 05 Trenčín, SK;
(770) NIKA, spol. s r.o., Digital Park II, Einsteinova 23, 851 01 Bratislava, SK;
(580) 4.1.2016

(111) 234547

(210) 5736-2012
(732) NiKA, s.r.o., Ľudovíta Stárka 2841, 911 05 Trenčín, SK;
(770) NIKA, spol. s r.o., Digital Park II, Einsteinova 23, 851 01 Bratislava, SK;
(580) 4.1.2016

(111) 234905

(210) 1733-2012
(732) Green Developers Corp., Global Gateway 8, Rue de la Perle, Providence, Mahe, SC;
(770) Realtex Group Inc., 6538 Collins Avenue, 286, Miami Beach, Florida 33141, US;
(580) 14.12.2015

(111) 234927

(210) 32-2013

(732) NiKA, s.r.o., Ľudovíta Stárka 2841, 911 05 Trenčín, SK;

(770) NIKA, spol. s r.o., Digital Park II, Einsteinova 23, 851 01 Bratislava, SK;

(580) 22.12.2015

(111) 235317

(210) 5012-2013

(732) NiKA, s.r.o., Ľudovíta Stárka 2841, 911 05 Trenčín, SK;

(770) NIKA, spol. s r.o., Digital Park II, Einsteinova 23, 851 01 Bratislava, SK;

(580) 22.12.2015

(111) 235651

(210) 5147-2013

(732) NiKA, s.r.o., Ľudovíta Stárka 2841, 911 05 Trenčín, SK;

(770) NIKA, spol. s r.o., Digital Park II, Einsteinova 23, 851 01 Bratislava, SK;

(580) 22.12.2015

(111) 236965

(210) 1399-2013

(732) Pintado, s.r.o., Dadanova 3386/7, 010 15 Žilina, SK;

(770) Dr. Press, s.r.o., Farská 3, 010 01 Žilina, SK;

(580) 28.12.2015

(111) 237238

(210) 2024-2013

(732) Boto Enviro s.r.o., Hasičská 879/33, 942 01 Šurany, SK;

(770) Oto Bršel BOTO ENVIRO, Nitrianska 113, 940 67 Nové Zámky, SK;

(580) 12.1.2016

(111) 237436

(210) 2132-2013

(732) Boto Enviro s.r.o., Hasičská 879/33, 942 01 Šurany, SK;

(770) Oto Bršel BOTO ENVIRO, Nitrianska 113, 940 67 Nové Zámky, SK;

(580) 12.1.2016

(111) 238372

(210) 5180-2014

(732) NiKA, s.r.o., Ľudovíta Stárka 2841, 911 05 Trenčín, SK;

(770) NIKA, spol. s r.o., Digital Park II, Einsteinova 23, 851 01 Bratislava, SK;

(580) 22.12.2015

(111) 239448

(210) 1726-2014

(732) Pidik Róbert, Veterná 17, 917 01 Trnava, SK;

(770) A-MONT, s.r.o., Veterná 17, 917 01 Trnava, SK;

(580) 29.12.2015

(111) 240204

(210) 1874-2014

(732) NiKA, s.r.o., Ľudovíta Stárka 2841, 911 05 Trenčín, SK;

(770) AVC Čadca, a.s., Slobody 1360, 022 01 Čadca, SK;

(580) 22.12.2015

(111) 240205

(210) 1875-2014

(732) NiKA, s.r.o., Ľudovíta Stárka 2841, 911 05 Trenčín, SK;

(770) AVC Čadca, a.s., Slobody 1360, 022 01 Čadca, SK;

(580) 22.12.2015

(111) 240206

(210) 1876-2014

(732) NiKA, s.r.o., Ľudovíta Stárka 2841, 911 05 Trenčín, SK;

(770) AVC Čadca, a.s., Slobody 1360, 022 01 Čadca, SK;

(580) 22.12.2015

(111) 240668

(210) 321-2015

(732) NiKA, s.r.o., Ľudovíta Stárka 2841, 911 05 Trenčín, SK;

(770) AVC Čadca, a.s., Slobody 1360, 022 01 Čadca, SK;

(580) 22.12.2015

Zmeny v údajoch o majiteľoch/prihlasovateľoch**(111) 156408**

(210) 35195
(732) CHEPOS, a.s., Národní 60/28, 110 00 Praha -
Nové Město, CZ;
(580) 28.12.2015

(111) 182653

(210) 2809-95
(732) ŠPED - TRANS, spol. s r.o., Ku Bratke 5, 934 05
Levice, SK;
(580) 28.12.2015

(111) 183259

(210) 2819-95
(732) ALIMPEK spol. s r.o., U sirkárny 582, 370 01
České Budějovice, CZ;
(580) 28.12.2015

(111) 183260

(210) 2820-95
(732) ALIMPEK spol. s r.o., U sirkárny 582, 370 01
České Budějovice, CZ;
(580) 28.12.2015

(111) 183276

(210) 2967-95
(732) EMS-CHEMIE AG, Via Innovativa 1, CH-7013
Domat/Ems, CH;
(580) 12.1.2016

(111) 183746

(210) 2974-95
(732) ŠPED - TRANS, spol. s r.o., Ku Bratke 5, 934 05
Levice, SK;
(580) 28.12.2015

(111) 188257

(210) 3454-96
(732) Šutarík Jaroslav, Ing., Za Šestnástkou 21, 052 01
Spišská Nová Ves, SK;
(580) 29.12.2015

(111) 190099

(210) 689-96
(732) Synthesia, a.s., Semtín 103, 530 02 Pardubice,
CZ;
(580) 15.12.2015

(111) 190979

(210) 3298-95
(732) Crystalis s.r.o., Antala Staška 1075/41a, 140 00
Praha 4, CZ;
(580) 8.1.2016

(111) 199754

(210) 290-2002
(732) Šutarík Jaroslav, Ing., Za Šestnástkou 21, 052 01
Spišská Nová Ves, SK;
(580) 29.12.2015

(111) 200137

(210) 775-2001
(732) Šutarík Jaroslav, Ing., Za Šestnástkou 21, 052 01
Spišská Nová Ves, SK;
(580) 29.12.2015

(111) 200142

(210) 972-2001
(732) AKONT Slovakia, s.r.o. v likvidácii, Zámocká 30,
811 01 Bratislava, SK;
(580) 17.12.2015

(111) 200426

(210) 1052-2002
(732) Šutarík Jaroslav, Ing., Za Šestnástkou 21, 052 01
Spišská Nová Ves, SK;
(580) 29.12.2015

(111) 201159

(210) 1061-2002
(732) Šutarík Jaroslav, Ing., Za Šestnástkou 21, 052 01
Spišská Nová Ves, SK;
(580) 29.12.2015

(111) 201473

(210) 2010-2001
(732) Šutarík Jaroslav, Ing., Za Šestnástkou 21, 052 01
Spišská Nová Ves, SK;
(580) 29.12.2015

(111) 201487

(210) 2625-2001
(732) Šutarík Jaroslav, Ing., Za Šestnástkou 21, 052 01
Spišská Nová Ves, SK;
(580) 29.12.2015

(111) 201641

(210) 2756-2001
(732) Šutarík Jaroslav, Ing., Za Šestnástkou 21, 052 01
Spišská Nová Ves, SK;
(580) 29.12.2015

(111) 203087

(210) 4-2002
(732) Šutarík Jaroslav, Ing., Za Šestnástkou 21, 052 01
Spišská Nová Ves, SK;
(580) 29.12.2015

(111) 214165

(210) 1666-2005

(732) AG filter s.r.o., P. J. Šafárika 373/2, 927 01 Šaľa, SK;

(580) 13.1.2016

(111) 215353

(210) 6108-2005

(732) POHOTOVOSTĚ, s.r.o., Pribinova 25, 811 09 Bratislava, SK;

(580) 16.12.2015

(111) 215354

(210) 6110-2005

(732) CITYREAL, spol. s r.o., Pribinova 25, 811 09 Bratislava, SK;

(580) 16.12.2015

(111) 215497

(210) 6086-2005

(732) CLEARSKIN II, s.r.o., Antona Bernoláka 51, 010 01 Žilina, SK;

(580) 16.12.2015

(111) 215605

(210) 1919-2005

(732) V.O.Č. SLOVAKIA, s.r.o., Školská 23, 040 11 Košice, SK;

(580) 18.1.2016

(111) 220940

(210) 5837-2007

(732) Centurion Systems Slovakia, s. r. o., Karpatské námestie 10, 831 06 Bratislava, SK;

(580) 8.1.2016

(111) 221741

(210) 1869-2007

(732) Šutarík Jaroslav, Ing., Za Šestnástkou 21, 052 01 Spišská Nová Ves, SK;

(580) 29.12.2015

(111) 232298

(210) 5432-2011

(732) AMC Networks Central Europe Korlátolt Felelősségű Társaság, Lomb u. 23-27, H-1139 Budapest, HU;

(580) 29.12.2015

(111) 234152

(210) 1180-2012

(732) SGG Lisco LLC, One Fruit of the Loom Drive, Bowling Green, Kentucky 42103, US;

(580) 8.12.2015

(111) 235286

(210) 5843-2012

(732) AMC Networks Central Europe Korlátolt Felelősségű Társaság, Lomb u. 23-27, H-1139 Budapest, HU;

(580) 29.12.2015

(111) 235288

(210) 5845-2012

(732) AMC Networks Central Europe Korlátolt Felelősségű Társaság, Lomb u. 23-27, H-1139 Budapest, HU;

(580) 29.12.2015

(111) 237932

(210) 5553-2013

(732) AMC Networks Central Europe Korlátolt Felelősségű Társaság, Lomb u. 23-27, H-1139 Budapest, HU;

(580) 29.12.2015

(111) 237933

(210) 5554-2013

(732) AMC Networks Central Europe Korlátolt Felelősségű Társaság, Lomb u. 23-27, H-1139 Budapest, HU;

(580) 29.12.2015

Licenčné zmluvy registrované

(111) 111319
 (210) 4946
 (732) European Property Group, a.s., Cejl 494/25, 60200 Brno, CZ;
 (791) SOLODOOR a.s., Nádražní 166, 342 01 S ušice, CZ;
 (793) Typ licencie: nevýlučná
 Dátum uzavretia licenčnej zmluvy: 10.10.2014
 (580) 29.12.2015

(111) 204300
 (210) 1480-2002
 (732) Meander Pro, s.r.o., Háj 52, 044 02 Háj, SK;
 (791) MEANDER, spol. s r. o., Turňa nad Bodvou 328, 044 02 Turňa nad Bodvou, SK;
 (793) Typ licencie: výlučná
 Dátum uzavretia licenčnej zmluvy: 28.7.2015
 (580) 13.1.2016

(111) 202123
 (210) 1289-2001
 (732) Meander Pro, s.r.o., Háj 52, 044 02 Háj, SK;
 (791) MEANDER, spol. s r. o., Turňa nad Bodvou 328, 044 02 Turňa nad Bodvou, SK;
 (793) Typ licencie: výlučná
 Dátum uzavretia licenčnej zmluvy: 28.7.2015
 (580) 13.1.2016

(111) 229604
 (210) 750-2010
 (732) LES, s.r.o., Hodžova 9, 911 01 Trenčín, SK;
 (791) BIOMAC Slovakia, s.r.o., Hodžova 9, 911 01 Trenčín, SK;
 (793) Typ licencie: výlučná
 Dátum uzavretia licenčnej zmluvy: 28.9.2015
 (580) 22.12.2015

Sublicenčné zmluvy registrované

(111) 111319
 (210) 4946
 (732) European Property Group, a.s., Cejl 494/25, 60200 Brno, CZ;
 (791) SOLODOOR SK, s.r.o., Križna ul. 5-7, 811 07 Bratislava, SK;
 (793) Typ licencie: nevýlučná
 Dátum uzavretia sublicenčnej zmluvy: 8.12.2014
 (580) 29.12.2015

Zmeny dispozičných práv na ochranné známky (ukončenie zálohov)

(111) 214798
 (210) 1358-2005
 (732) NiKA, s.r.o., Ľudovíta Stárka 2841, 911 05 Trenčín, SK;
 Záložný veriteľ:
 Všeobecná úverová banka, a.s., Mlynské nivy 1, 829 90 Bratislava, SK;
 Dátum ukončenia platnosti zmluvy: 1.10.2015
 (580) 15.4.2015

Medzinárodne zapísané ochranné známky**(210) 1000-2015**

(220) 13.5.2015

(800) 1 280 158, 15.10.2015

(210) 5368-2015

(220) 23.6.2015

(800) 1 281 141, 29.10.2015

(210) 1281-2015

(220) 16.6.2015

(800) 1 279 123, 19.10.2015

(210) 5369-2015

(220) 23.6.2015

(800) 1 281 142, 29.10.2015

(210) 1451-2015

(220) 1.7.2015

(800) 1 278 122, 20.10.2015

(210) 5370-2015

(220) 23.6.2015

(800) 1 281 143, 29.10.2015

(210) 1454-2015

(220) 1.7.2015

(800) 1 278 772, 20.10.2015

(210) 5371-2015

(220) 23.6.2015

(800) 1 281 144, 29.10.2015

(210) 1794-2015

(220) 24.8.2015

(800) 1 280 195, 5.11.2015

(210) 5375-2015

(220) 23.6.2015

(800) 1 281 145, 29.10.2015

(210) 1795-2015

(220) 24.8.2015

(800) 1 281 163, 5.11.2015

(111) 241537

(210) 995-2015

(220) 12.5.2015

(800) 1 278 656, 30.7.2015

Zamietnuté prihlášky ochranných známok

(210)

186-2015

Zaniknuté ochranné známky

(111)	(141)	(111)	(141)	(111)	(141)	(111)	(141)
93865	20.05.2015	162707	30.05.2015	180938	10.05.2015	181158	31.05.2015
95105	05.05.2015	162804	27.05.2015	180939	10.05.2015	181160	31.05.2015
95106	05.05.2015	166251	23.05.2015	181092	23.05.2015	181242	12.05.2015
152100	06.05.2015	166337	16.05.2015	181093	23.05.2015	181244	30.05.2015
152106	19.05.2015	166349	07.05.2015	181094	24.05.2015	181245	30.05.2015
156294	04.05.2015	166424	07.05.2015	181097	26.05.2015	181246	30.05.2015
156360	05.05.2015	179234	26.05.2015	181098	31.05.2015	181248	30.05.2015
156762	28.05.2015	180930	09.05.2015	181099	31.05.2015	181317	15.05.2015
162465	21.05.2015	180931	09.05.2015	181101	31.05.2015	181322	17.05.2015
162492	21.05.2015	180932	09.05.2015	181137	09.05.2015	181326	18.05.2015
162652	04.05.2015	180933	10.05.2015	181152	30.05.2015	181331	19.05.2015
162686	22.05.2015	180936	10.05.2015	181154	30.05.2015	181334	23.05.2015

(111)	(141)	(111)	(141)	(111)	(141)	(111)	(141)
181337	30.05.2015	213715	19.05.2015	214187	04.05.2015	214500	27.05.2015
181339	31.05.2015	213802	12.05.2015	214188	04.05.2015	214501	27.05.2015
181415	30.05.2015	213803	12.05.2015	214189	04.05.2015	214502	30.05.2015
181776	19.05.2015	213804	12.05.2015	214190	04.05.2015	214504	31.05.2015
181793	29.05.2015	213805	12.05.2015	214192	05.05.2015	214591	09.05.2015
181903	17.05.2015	213806	12.05.2015	214193	05.05.2015	214627	18.05.2015
181904	17.05.2015	213808	12.05.2015	214194	05.05.2015	214628	19.05.2015
182083	04.05.2015	213809	13.05.2015	214198	10.05.2015	214629	20.05.2015
182093	05.05.2015	213810	13.05.2015	214199	13.05.2015	214630	20.05.2015
182097	08.05.2015	213811	16.05.2015	214200	13.05.2015	214631	20.05.2015
182457	02.05.2015	213812	16.05.2015	214204	17.05.2015	214632	20.05.2015
182461	02.05.2015	213813	16.05.2015	214205	17.05.2015	214633	20.05.2015
182462	02.05.2015	213814	16.05.2015	214206	17.05.2015	214634	20.05.2015
182465	04.05.2015	213815	17.05.2015	214209	18.05.2015	214635	20.05.2015
182466	08.05.2015	213816	17.05.2015	214210	18.05.2015	214636	20.05.2015
182850	03.05.2015	213817	17.05.2015	214211	18.05.2015	214637	20.05.2015
182855	23.05.2015	213827	23.05.2015	214212	18.05.2015	214638	20.05.2015
182856	23.05.2015	213828	23.05.2015	214213	18.05.2015	214639	20.05.2015
182857	23.05.2015	213829	23.05.2015	214214	18.05.2015	214640	20.05.2015
182860	23.05.2015	213830	27.05.2015	214293	06.05.2015	214641	20.05.2015
182861	23.05.2015	213831	27.05.2015	214294	06.05.2015	214643	23.05.2015
182862	23.05.2015	213832	27.05.2015	214295	06.05.2015	214644	23.05.2015
183149	29.05.2015	213834	27.05.2015	214297	09.05.2015	214645	24.05.2015
183160	03.05.2015	213836	30.05.2015	214305	09.05.2015	214764	10.05.2015
183172	11.05.2015	213840	30.05.2015	214306	09.05.2015	214765	10.05.2015
183179	24.05.2015	213841	30.05.2015	214308	11.05.2015	214767	12.05.2015
183182	26.05.2015	213898	04.05.2015	214309	11.05.2015	214768	12.05.2015
183697	11.05.2015	213900	04.05.2015	214313	13.05.2015	214769	30.05.2015
183698	16.05.2015	213902	04.05.2015	214314	16.05.2015	214770	30.05.2015
184156	23.05.2015	213904	17.05.2015	214315	19.05.2015	214849	11.05.2015
184157	23.05.2015	213905	17.05.2015	214316	19.05.2015	214928	19.05.2015
185367	23.05.2015	213908	30.05.2015	214317	19.05.2015	214930	23.05.2015
185370	26.05.2015	214003	02.05.2015	214321	20.05.2015	215063	12.05.2015
185831	16.05.2015	214004	02.05.2015	214322	20.05.2015	215064	19.05.2015
186569	15.05.2015	214005	02.05.2015	214324	23.05.2015	215065	20.05.2015
186888	22.05.2015	214008	03.05.2015	214326	23.05.2015	215067	23.05.2015
189257	09.05.2015	214009	04.05.2015	214327	23.05.2015	215135	11.05.2015
198809	10.05.2015	214010	04.05.2015	214328	23.05.2015	215136	19.05.2015
211409	27.05.2015	214011	04.05.2015	214330	24.05.2015	215137	19.05.2015
211421	02.05.2015	214013	06.05.2015	214331	24.05.2015	215141	30.05.2015
211422	06.05.2015	214014	06.05.2015	214332	24.05.2015	215294	02.05.2015
211423	06.05.2015	214015	10.05.2015	214333	25.05.2015	215468	02.05.2015
211429	05.05.2015	214017	12.05.2015	214334	25.05.2015	215469	23.05.2015
211430	05.05.2015	214018	13.05.2015	214335	26.05.2015	215470	23.05.2015
211431	05.05.2015	214019	13.05.2015	214337	27.05.2015	215471	23.05.2015
211433	05.05.2015	214020	13.05.2015	214341	30.05.2015	215472	23.05.2015
211434	05.05.2015	214021	26.05.2015	214344	31.05.2015	215473	23.05.2015
211435	05.05.2015	214022	26.05.2015	214345	31.05.2015	215570	26.05.2015
211436	05.05.2015	214023	27.05.2015	214365	09.05.2015	215748	06.05.2015
211437	05.05.2015	214024	27.05.2015	214388	13.05.2015	215749	12.05.2015
211439	17.05.2015	214025	27.05.2015	214409	10.05.2015	216053	06.05.2015
211440	17.05.2015	214026	27.05.2015	214484	03.05.2015	216061	27.05.2015
211832	30.05.2015	214027	27.05.2015	214485	03.05.2015	217052	25.05.2015
212215	26.05.2015	214028	27.05.2015	214488	06.05.2015	217053	25.05.2015
212888	09.05.2015	214029	27.05.2015	214489	11.05.2015	218630	11.05.2015
213161	19.05.2015	214030	27.05.2015	214490	11.05.2015	218759	19.05.2015
213162	19.05.2015	214031	27.05.2015	214492	16.05.2015	221751	06.05.2015
213163	19.05.2015	214044	12.05.2015	214493	16.05.2015	223643	12.05.2015
213399	17.05.2015	214120	02.05.2015	214494	16.05.2015	223893	12.05.2015
213645	03.05.2015	214185	04.05.2015	214495	16.05.2015	225025	25.05.2015
213714	18.05.2015	214186	04.05.2015	214496	16.05.2015		

Ochranné známky vyhlásené za neplatné

(111) 230788
(210) 547-2011
(220) 29.3.2011
(580) 18.1.2016

(111) 237140
(210) 61-2011
(220) 17.1.2011
(580) 18.1.2016

(111) 230789
(210) 548-2011
(220) 29.3.2011
(580) 18.1.2016

Ochranné známky zrušené a vyhlásené za neplatné pre určité tovary a služby

(111) 213541
(210) 3277-2004
(220) 16.11.2004
(580) 25.10.2011

8 (511) 16, 25, 35, 41

(511) 16 - Knihy, brožúry, časopisy, tlačivá, plagáty všetkých druhov a rozmerov, kalendáre, prospekty, publikácie, papierové vlajky, papierové zástavky, pútače z papiera alebo lepenky, pečiatky, písacie potreby, kancelárske potreby s výnimkou nábytku, predovšetkým kancelárske potreby použité ako reklamné predmety.

25 - Odevy, oblečenie, predovšetkým odevy a oblečenie ako nosiče reklamných a propagačných textov a označení, tričká.

35 - Vzťahy s verejnosťou, prieskum vzťahu medzi občanmi, podnikmi, inštitúciami a spoločenským prostredím, reklama, reklamné činnosti, on-line reklama na počítačovej komunikačnej sieti, lepenie plagátov, prieskum verejnej mienky, vydávanie a aktualizovanie reklamných alebo náborových materiálov.

41 - Organizovanie a vedenie kongresov, konferencií, seminárov, organizovanie živých vystúpení, zverejňovanie textov iných ako reklamných, vydávanie kníh, časopisov, vydávanie textov s výnimkou reklamných alebo náborových, on-line vydávanie kníh a časopisov v elektronickej forme.

(111) 213550
(210) 151-2005
(220) 24.1.2005
(580) 25.10.2011

8 (511) 16, 25, 35, 41

(511) 16 - Knihy, brožúry, časopisy, tlačivá, plagáty všetkých druhov a rozmerov, kalendáre, prospekty, publikácie, papierové vlajky, papierové zástavky, pútače z papiera alebo lepenky, pečiatky, písacie potreby, kancelárske potreby s výnimkou nábytku, predovšetkým kancelárske potreby použité ako reklamné predmety.

25 - Odevy, oblečenie, predovšetkým odevy a oblečenie ako nosiče reklamných a propagačných textov a označení, tričká.

35 - Vzťahy s verejnosťou, prieskum vzťahu medzi občanmi, podnikmi, inštitúciami a spoločenským prostredím, reklama, reklamné činnosti, on-line reklama na počítačovej komunikačnej sieti, lepenie plagátov, prieskum verejnej mienky, vydávanie a aktualizovanie reklamných alebo náborových materiálov.

41 - Organizovanie a vedenie kongresov, konferencií, seminárov, organizovanie živých vystúpení, zverejňovanie textov iných ako reklamných, vydávanie kníh, časopisov, vydávanie textov s výnimkou reklamných alebo náborových, on-line vydávanie kníh a časopisov v elektronickej forme.

Opravy zoznamu zatriedených tovarov a/alebo služieb

- (111) 238817
(210) 445-2014
10(511) 16, 21, 25, 32, 33, 35, 43
(511) 35 - Kancelárie zaoberajúce sa dovozom a vývo-
zom; sprostredkovanie obchodu s tovarom; spros-
tredkovanie obchodu s tovarmi v triedach 16, 21,
25, 32 a 33 tohto zoznamu; obchodné sprostred-
kovanie služieb v triedach 35 a 43; zásobovacie
služby pre tretie osoby (nákup tovarov a služieb
pre iné podniky); prezentácia výrobkov v komu-
nikačných médiách pre maloobchod; maloobchod-
né a veľkoobchodné služby s farmaceutickými
a zverolekáorskými výrobkami, hygienickými vý-
robnami na lekárske použitie, diétnymi potravi-
namí a diétnymi látkami na lekárske alebo zverole-
kárske účely, potravinami pre dojčatá, potravi-
novými doplnkami pre ľudí a zvieratá, dezinfek-
čnými prostriedkami, prípravkami na ničenie hmy-
zu, predajnými automatmi, ručnými nástrojmi a ruč-
ným náradím, nožiarskymi výrobkami a príbor-
mi, bodnými zbraňami, zariadeniami pracujúcimi
pod tlakom na točenie piva, pivovými pumpami,
papierom, lepenkou a výrobkami z týchto mate-
riálov, tlačiarenskými výrobkami, kuframi a ces-
tovnými taškami, dáždnikmi a slnečníkmi, nábyt-
kom, kovovým a kempingovým nábytkom, domá-
cimi a kuchynskými potrebami a nádobami, vý-
robnami zo skla, porcelánu a keramiky, podnos-
mi a podložkami pod riad a nádoby, obrusmi, odev-
mi, obuvou a prikrývkami hlavy, pivom, minerál-
nymi a sytenými vodami a inými nealkoholický-
mi nápojmi, ovocnými nápojmi a ovocnými šťa-

vami, sirupmi a inými prípravkami na výrobu ná-
pojov, alkoholickými nápojmi (okrem piva), ta-
bakom, fajčiarskymi potrebami, zápalkami pros-
tredníctvom katalógov, telenákupu, elektronických
prostriedkov a webových stránok; vzťahy s ve-
rejnou (public relations); reklama; reklamné agen-
túry; online reklama na počítačovej komunikač-
nej sieti; rozhlasová reklama; televízna reklama;
organizovanie komerčných alebo reklamných vý-
stav a veľtrhov; organizovanie výstav na obchod-
né účely; predvádzanie tovaru; podpora predaja
pre tretie osoby; zásielkové reklamné služby; roz-
širovanie, zasielanie reklamných materiálov zákaz-
níkom – letáky, prospekty, tlačivá, vzorky; rozši-
rovanie reklamných alebo inzertných oznamov;
rozširovanie vzoriek tovaru; vydávanie a aktuali-
zovanie reklamných alebo náborových materiá-
lov; vylepovanie plagátov; prenájom reklamného
času vo všetkých komunikačných médiách; pre-
nájom reklamných materiálov; prenájom reklam-
ných priestorov; prenájom reklamných plôch; pos-
kytovanie obchodných alebo podnikateľských in-
formácií; obchodné informácie a rady spotrebite-
ľom; marketingové služby; prieskum trhu; po-
moc pri riadení obchodnej činnosti; poskytovanie
uvedených služieb prostredníctvom komunikač-
ných médií, elektronickej pošty, SMS správ, po-
čítačových sietí a internetu.

(580) 21.12.2015
Vestník 9/2014 - str. 170 - 171

Zmeny v zozname tovarov a služieb

- (111) 238817
(210) 445-2014
10(511) 16, 21, 25, 32, 33, 35, 43
(511) 16 - Tlačené publikácie; tlačoviny; noviny; časo-
pisy (periodiká); komiksy; kalendáre; trhacie ka-
lendáre; ročenky; príručky; prospekty; katalógy;
zoznamy; obežníky; oznámenia ako papiernický
tovar; tlačivá; formuláre; predtlačé; lístky; obtlač-
ky; paragóny; papierové alebo kartónové tabuľ-
ky; reklamné tabule z papiera; reklamné tabule
z kartónu alebo z lepenky; pútače z papiera alebo
lepenky; plagáty; pohľadnice; blahoprajné po-
hľadnice; poštové hracie pohľadnice; obálky ako
papiernický tovar; listový papier; vizitky z dreva;
fotografie; papierové zástavy, vlajky; papiernic-
ký tovar; papier; hárkový papier; drevitý papier;
parafínový papier; obaly ako papiernický tovar;
samolepky pre domácnosť a na kancelárske úče-
ly; portréty; papierové obrusy na stôl; papierové
obrusy; stolové papierové prestieranie, obrúsky;
papierové obrúsky, ručníky; papierové podložky
na stôl, anglické prestieranie; papierové podložky
pod poháre; podložky pod pivové poháre; papie-

rové servítky; papierové utierky; papierové utier-
ky na tvár; papierové vreckovky; toaletný papier;
lepenkové alebo papierové škatule; lepenkové ale-
bo papierové obaly na fľaše; kartón, lepenka; pred-
mety z kartónu; tuby z kartónu.

21 - Šejkre, ručné mixéry; predmety na chladenie
potravín pre domácnosť, obsahujúce chladiace
zmesi; formy na ľadové kocky; termosky, tepel-
noizolačné nádoby na nápoje a jedlo; kuchynský
a jedálenský riad; jedálenské súpravy; misy; mis-
ky; tanieri; tanieriky; papierové tanieri; podno-
sy, táčce; papierové tácky; lieviky; držiačky na je-
dálne lístky; poháre, šálky, hrnčeky na pitie; po-
háriky; čaše; sklenené poháre; pivové poháre;
poháriky papierové alebo z plastických hmôt; li-
kérové súpravy; fľaše; karafy; kanvičky; krčahy;
džbány; otvárače na fľaše; vývrtky; piknikové
koše s riadom; puzdrá, vrecká na tovary uvedené
v triede 21 tohto zoznamu; putne, kade; vedrá;
drevené vedrá, kade; nočníky; porcelán; hrnčiar-
sky tovar; sklenené nádoby; nástroje na čistenie
na ručný pohon; kefy na umývanie riadu; kefy na
umývanie riadu; kefy na čistenie nádrží a nádob;

záchodové kefy; gumový zvon na čistenie odpadových potrubí; nádoby na odpadky, koše na smeti; smetiaky.

25 - Pokrývky hlavy; čiapky; priliehavé čiapky; klobúky; klobúkové kostry; mitra, klobúk; papierové klobúky ako oblečenie; baretky; cylindre; turbany; štítky, šilty na pokrývky hlavy; šilty na čiapke; čelenky ako oblečenie; závoje; závoj, čipková šatka; šatky; šály; šály uviazané pod krkom; vlnené šály; chrániče uší proti chladu, ako pokrývka hlavy; boa - kožušinová ozdoba alebo ozdoba z peria na ovinutie okolo krku; kožušinové štóly; rukavice; palčiaky; rukávniky; oblečenie; odevy; vrchné ošatenie; konfekcia, odevy; kombinézy ako oblečenie; pracovné plášte; nepremokavý odev; oblečenie z kože; oblečenie z imitácie kože; kožušiny ako oblečenie; kožušinové kabáty; oblečenie z papiera; pleteniny ako oblečenie; pletiarisky tovar; zvrchníky; kabáty; kapucne; peleríny; krátke kabátiky; krátke teplé kabáty s kapučňou; saká, bundy; kostýmy, obleky; vesty; zástery; šaty; sukne; nohavice; krátke, jazdecké alebo spodné nohavice; svetre; pulóvre; pletené svetre; košele; blúzky; sedlá na košele, blúzky alebo na dámske šaty; golieri ako oblečenie; snimateľné golieri; manžety ako časti odevov; podšívky ako časti odevov; tričká; tielka; ponožky; športové tričká, dresy; gymnastické telocvičné dresy; teplákové súpravy.

32 - Pivo; ležiak; svetlé pivo; porter (silné čierne pivo); stout (silné čierne pivo); sladové pivo; pivo obohatené minerálmi; pivo s kávovou príchuťou; nealkoholické pivo; nízkoalkoholické pivo; koktaily na báze piva; shandy (pivo s limonádou); výťažky z chmeľu na výrobu piva; sladina; pivná mladinka; chmeľové výťažky používané na prípravu nápojov; nealkoholické nápoje; nealkoholické perlivé nápoje; nízkokalorické nealkoholické nápoje; limonády; limonádové sirupy; koncentráty používané pri príprave nealkoholických nápojov; medové nealkoholické nápoje; iné nealkoholické nápoje; prípravky na výrobu nápojov; sarsaparila (nealkoholický nápoj); vody (nápoje); stolové vody; neperlivá voda; perlivá voda; sóda; sýtené vody; prípravky na výrobu sýtenej vody; okysličená voda; pramenitá voda; pitná voda; fľašková pitná voda; fľašková voda; ochutené vody; mušty; ovocné džúsy; nápoje na ovocnej báze; nealkoholické ovocné nápoje; ovocné nápoje a ovocné šťavy; nápoje obsahujúce predovšetkým ovocné šťavy; nápoje z hroznej šťavy; hroznová šťava; hroznový mušt (nekvasený); citronády; citrónový nápoj s cukrom; bitter lemon (horká citronáda); citrónová jačmenná voda; nealkoholický zázvorový nápoj (ginger ale); šťavy s aloe vera; nealkoholické nápoje s ovocnou príchuťou.

33 - Víno; nízkoalkoholické víno; alkoholizované víno; biele víno; červené víno; fortifikované víno; šumivé víno; varené víno; víno na varenie; portské vína; nápoje obsahujúce víno (vínne streky); alkoholické nápoje vyrobené z vína a ovocnej šťavy; vodnár (matolinové víno); šery; vermút; alkoholické nápoje obsahujúce ovocie; alkoholické nápoje s ovocím; ovocné mušty; alkoholické nápoje z ovocia; alkoholické výťažky z ovocia; hruškový mušt (alkoholický); alkoholický jablčný mušt; digestíva (liehoviny a likéry); liehoviny; fermentované liehoviny; destilované nápoje; destilované alkoholické nápoje; šnaps (pálenka); džin;

rum; vodka; calvados; likéry; horké likéry; alco-pops (sladké alkoholické nápoje); mentolový likér; griotka; mäťový likér; krémové likéry; likéry na báze škótskej whisky; likéry s obsahom smotany; alkoholické punče; rumový punč; víny punč; medovina; nízkoalkoholické nápoje; horké alkoholické nápoje; alkoholické energetické nápoje.

35 - Kancelárie zaoberajúce sa dovozom a vývozom; sprostredkovanie obchodu s tovarom; sprostredkovanie obchodu s tovarmi v triedach 16, 21, 25, 32 a 33 tohto zoznamu; obchodné sprostredkovanie služieb v triedach 35 a 43; zásobovacie služby pre tretie osoby (nákup tovarov a služieb pre iné podniky); prezentácia výrobkov v komunikačných médiách pre maloobchod; maloobchodné a veľkoobchodné služby s farmaceutickými a zverolekářskými výrobkami, hygienickými výrobkami na lekárske použitie, diétnymi potravinami a diétnymi látkami na lekárske alebo zverolekářské účely, potravinami pre dojčatá, potravinovými doplnkami pre ľudí a zvieratá, dezinfekčnými prostriedkami, prípravkami na ničenie hmyzu, predajnými automatmi, ručnými nástrojmi a ručným náradím, nožiarskymi výrobkami a príbormi, bodnými zbraňami, zariadeniami pracujúcimi pod tlakom na točenie piva, pivovými pumpami, papierom, lepenkou a výrobkami z týchto materiálov, tlačiarenskými výrobkami, kuframi a cestovnými taškami, dáždňikmi a snečňikmi, nábytkom, kovovým a kempingovým nábytkom, domácimi a kuchynskými potrebami a nádobami, výrobkami zo skla, porcelánu a keramiky, podnosmi a podložkami pod riad a nádoby, obrusmi, odevmi, obuvou a príkrývkami hlavy, pivom, minerálnymi a sýtenými vodami a inými nealkoholickými nápojmi, ovocnými nápojmi a ovocnými šťavami, sirupmi a inými prípravkami na výrobu nápojov, alkoholickými nápojmi (okrem piva), tabakom, fajčiarskymi potrebami, zápalkami prostredníctvom katalógov, telenákupu, elektronických prostriedkov a webových stránok; vzťahy s verejnosťou (public relations); reklama; reklamné agentúry; online reklama na počítačovej komunikačnej sieti; rozhlasová reklama; televízna reklama; organizovanie komerčných alebo reklamných výstav a veľtrhov; organizovanie výstav na obchodné účely; predvádzanie tovaru; podpora predaja pre tretie osoby; zásielkové reklamné služby; rozširovanie, zasielanie reklamných materiálov zákazníkom – letáky, prospekty, tlačivá, vzorky; rozširovanie reklamných alebo inzertných oznamov; rozširovanie vzoriek tovaru; vydávanie a aktualizovanie reklamných alebo náborových materiálov; vylepovanie plagátov; prenájom reklamného času vo všetkých komunikačných médiách; prenájom reklamných materiálov; prenájom reklamných priestorov; prenájom reklamných plôch; poskytovanie obchodných alebo podnikateľských informácií; obchodné informácie a rady spotrebiteľom; marketingové služby; prieskum trhu; pomoc pri riadení obchodnej činnosti; poskytovanie uvedených služieb prostredníctvom komunikačných médií, elektronickej pošty, SMS správ, počítačových sietí a internetu.

43 - Ubytovacie kancelárie (hotely, penzióny); hotelierske služby; poskytovanie hotelového ubytovania; služby motelov; penzióny; turistické uby-

toвне; poskytovanie pozemkov pre kempingy; reštaurácie, jedálne a závodné jedálne; samoobslužné reštaurácie; služby reštaurácií a bufetov; kaviarne; barové služby; bufety, rýchle občerstvenie; príprava a dodávka jedál na objednávku do domu; prenájom prenosných stavieb; prenájom stoličiek, stolov, obrusov a sklenených výrobkov; poskytovanie uvedených služieb prostredníctvom komunikačných médií, elektronickej pošty, SMS správ, počítačových sietí a internetu.

(580) 22.12.2015

(111) 241495

(210) 1308-2015

10(511) 35, 38, 42

(511) 35 - Subdodávateľské služby (obchodné služby); personálne poradenstvo; sprostredkovateľne práce; poradenské služby pri výbere zamestnancov; poradenské služby pri výbere riadiacich pracovníkov; poradenské služby v oblasti umiestňovania zamestnancov; plánovanie vyťaženia personálu; vykonávanie testov na určenie odborných schopností zamestnancov; poradenské služby v oblasti profesionálneho rastu zamestnancov (okrem vzdelávania a výcviku); poradenstvo pri riadení podnikov; odborné obchodné alebo podnikateľské poradenstvo; obchodné poradenské služby v oblasti používania počítačov; obchodné poradenské služby v oblasti výberu počítačov; obchodné poradenské služby v oblasti spracovania údajov; obchodné poradenstvo v oblasti správy informačných technológií; poradenské služby pri riadení obchodnej činnosti v oblasti informačných technológií; asistenčné služby týkajúce sa obchodného manažmentu; poradenské a konzultačné služby týkajúce sa obchodného manažmentu; asistenčné služby v oblasti organizovania obchodnej činnosti; poradenstvo pri organizovaní obchodnej činnosti; asistenčné služby v oblasti obchodného plánovania; poradenské služby v oblasti obchodného plánovania; konzultačné služby v oblasti obchodného plánovania; odborné posudky efektívnosti podnikov; vypracovávanie správ týkajúcich sa obchodných projektov; zberanie údajov do počítačových databáz; riadenie počítačových databáz; aktualizácia a údržba údajov v počítačových databázach; poskytovanie obchodných alebo podnikateľských informácií prostredníctvom počítačových databáz; zoradovanie údajov v počítačových databázach; služby spracovania údajov; automatizované spracovanie údajov; poradenské služby v oblasti spracovania údajov; poskytovanie informácií v oblasti spracovania údajov; analýzy nákladov; služby v oblasti odhadu nákladov; účtovníctvo riadenia nákladov; vyhľadávanie informácií v počítačových súboroch (pre tretie osoby); optimalizácia návštevnosti na webových stránkach.

38 - Komunikácia prostredníctvom počítačov; komunikačné služby prostredníctvom počítačových sietí; komunikácia prostredníctvom internetu; poskytovanie používateľského prístupu do svetovej počítačovej siete; poskytovanie používateľského prístupu do lokálnych počítačových sietí; prenájom prístupového času do počítačových sietí; poskytovanie užívateľského prístupu do počítačových programov v dátových sieťach; služby prenosu dát medzi sieťovými počítačovými systémami;

mi; prenosy správ prostriedkami celosvetových počítačových sietí; zasielanie správ cez počítačové siete; poradenstvo, informácie a konzultácie v oblasti telekomunikácií; poradenské služby v oblasti komunikačných zariadení; poradenské služby v oblasti dátových komunikácií; poradenstvo v oblasti komunikačných sietí.

42 - Informačné služby v oblasti informačných technológií; inžinierske služby v oblasti informačných technológií; poradenské služby v oblasti počítačových technológií; poradenské služby v oblasti informačných technológií; informačné služby týkajúce sa vývoja počítačových systémov; informačné služby v oblasti aplikácie počítačového systému; konzultácie v oblasti analýzy počítačových systémov; konzultačné služby v oblasti navrhovania počítačových systémov; poradenstvo v oblasti počítačových systémov; realizácia štúdií uskutočniteľnosti v oblasti počítačových informačných systémov; navrhovanie a vývoj automatizovaných systémov na spracovanie údajov; štúdie technických projektov (projektová činnosť); priemyselné dizajnérstvo; inžinierske projektovacie služby za pomoci počítača; štúdie technických projektov v oblasti počítačového hardvéru a softvéru; riadenie počítačových projektov; poradenstvo v oblasti počítačového programovania; poradenské služby v oblasti informačných technológií; poradenstvo v oblasti obsluhy počítačov; testovanie počítačových programov; technické testovanie systémov na elektronické spracovanie údajov; počítačové programovanie; návrh a vývoj počítačového softvéru; výskum v oblasti vývoja počítačových programov; aktualizácia a údržba počítačového softvéru; služby technickej podpory pre počítačový softvér; zhotovovanie kópií počítačových programov; analytické služby v oblasti počítačových programov; inštalácia počítačových programov; inžinierske služby týkajúce sa počítačového programovania; odborné konzultačné služby v oblasti počítačového programovania; oprava poškodených počítačových programov; kompilovanie programov na spracovanie údajov; obnovovanie počítačových údajov; poskytovanie informácií v oblasti počítačového programovania; prevod (konverzia) počítačových programov alebo údajov (nie fyzický); poskytovanie on-line podporných služieb pre používateľov počítačových programov; požičiavanie počítačového softvéru; požičiavanie počítačov; poradenské a konzultačné služby týkajúce sa počítačového hardvéru; návrh počítačových systémov; vývoj počítačových systémov; analýzy počítačových systémov; dial'kové monitorovanie počítačových systémov; integrácia počítačových systémov; konfigurácia počítačových systémov; konfigurácia počítačových sietí; prevod údajov alebo dokumentov z fyzických médií na elektronické médiá; tvorba, návrh, vývoj a údržba webových stránok pre tretie osoby; spravovanie webových stránok pre iné osoby; prevádzka webových stránok (webhosting); testovanie použiteľnosti webových stránok; navrhovanie a vývoj počítačových databáz; údržba softvéru počítačových databáz; aktualizácia softvéru počítačových databáz; prenájom databázového serveru (pre tretie osoby); vývoj počítačových softvérových aplikáčnych riešení; navrhovanie počítačových sietí

(pre tretie osoby); vývoj počítačových sietí; informačné služby v oblasti vývoja počítačových sietí; integrácia počítačových sietí; konfigurácia počítačových sietí; poradenstvo a konzultácie týkajúce sa softvérových aplikácií počítačovej siete; poskytovanie infraštruktúr informačných technológií prostredníctvom počítačových sietí (IaaS); prenájom počítačových serverov (serverhosting); prenájom webových serverov; zálohovanie údajov mimo pracoviska (off-site); výskum v oblasti počítačovej automatizácie technických procesov; výskum v oblasti počítačovej automatizácie administratívnych procesov.

(580) 18.12.2015

Opravy chýb alebo zmeny všeobecne

(210) 1909-2015

(731) Prvý piešťanský pivovar, s.r.o., Rekreačná 3, 921 01
Piešťany, SK;
Vestník č. 12/2015 - str. 167
